

.detail1

the new contemporary

tavoli | *tables*

sedute | *seats*

sgabelli | *stools*

poltrone e divani | *armchairs & sofas*

Tonin

CASA

Tonin

CASA



tavoli
tables

ariston	006
arpa	014
brenta	020
brooklyn	024
butterfly	030
calliope	042
calliope xxl	050
capri	058
celtis	066
colosseo	078
dada	088
dolly	092
eliseo	098
firenze	104
gaya	110
imperial	114
light	118
manhattan	122
pandora table	128
pois	132
reverse	138
rizoma	152
status	156
still	164
tokyo	174
ventaglio	186
wave	194
york	210



sedute
seats

adria	214
agata	216
alexia	222
aragona	228
aralia	232
aria easy	236
aria wood	240
bikini	242
bikini wood	244
charm	246
charm élite	250
charonne	252
felix	254
gilda	256
hole	260
hole wood	264
josefine	268
juliette	270
kosmos	274
lisetta	278
madeleine	282
malva	288
malva élite	292
mama	296
mivida	300
navarra	306
plaza	308
portofino	310
regina	312
sam	316
scarlet	320
simply	322
sorrento	324
sorrento	328
sorrento easy	330
sorrento ésprit	334
vivienne	338
zar	342



sgabelli
stools

agata	346
alexia	350
batik	352
brend	354
milano	358
mivida	360



poltrone e divani
armchairs & sofas

astoria	364
duny	372
mama	376
nolita	382
ricciolo	386
sveva	392
tiffany	394

ariston

design_Angelo Tomaiuolo

IT

The New Contemporary: la miglior definizione per il nuovo tavolo Ariston, presentato da Tonin Casa. La fermezza dell'acciaio viene qui resa morbida e agile, grazie alle curve che formano la base di questo tavolo. I piani in vetro, ceramica, o porcellanato, disponibili in tutte le finiture Tonin Casa, si poggiano sicuri su binari in alluminio studiati per combinare eleganza e funzionalità.

EN

The New Contemporary is the best definition for Tonin Casa new table Ariston. Steel firmness here becomes soft and agile thanks to the curves shaping the base of this table. Its ceramic or porcelain tops - available in all Tonin Casa finishes - are safely placed onto aluminum guide-bars, to combine elegance and functionality.

RU

Новая современность - лучшее определение для нового стола Ariston, представленного Tonin Casa. Твердая сталь здесь мягкая и подвижная благодаря изгибам основания этого стола. Столешницы из стекла, керамики или фарфора, доступные во всех отделках Tonin Casa, надежно опираются на алюминиевые крепления, сочетая элегантность и функциональность.

ES

El nuevo contemporáneo: la definición mejor para la nueva mesa Ariston, introducida por Tonin Casa. La firmeza del acero se vuelve suave y ágil, gracias a las curvas que forman la base de esta mesa. Los estantes en cristal, cerámica, o porcelánico, disponibles en todas las variantes Tonin Casa, se apoyan seguros sobre los extensores en aluminio, que combinan elegancia y funcionalidad.

FR

The New Contemporary: la meilleure définition de la nouvelle table Ariston, présentée par Tonin Casa. La fermeté de l'acier est ici rendue souple et agile, grâce à des courbes, qui composent la base de cette table. Les plans en verre, céramique, ou grès, disponibles en toutes les finitions Tonin Casa, se posent sûr des barres guide en aluminium, étudiées pour combiner élégance et fonctionnalité.

8088FV fixed - glass top
8088FSC fixed - ceramic top

150	100
180	100
215	100

8088 extendible - glass/ceramic top

150/230	100
180/260	100



Ariston
base grigio carbone / carbon grey base (10);
binario grigio carbone / carbon grey guide-bar (10);
top gres Statuario Altissimo / Statuario Altissimo porcelain top (V01P).



Ariston
base bianco opaco/
matt white base (01);
binario grigio carbone/
carbon grey guide-bar (10);
top vetro ceramcato bianco/
white ceramic top (V01C).

Arpa
base grigio carbone/ carbon grey base (10);
binario grigio carbone/ carbon grey guide-bar (10);
top gres Statuario Altissimo/ Statuario Altissimo porcelain top (V01P).



La migliore lavorazione dell'acciaio si svolge lieve nella base di Ariston, un tavolo il cui design è stato studiato per stupire con delicatezza, per innovare con grazia, per entrare a pieno titolo nel Nuovo Contemporaneo. Un sostegno splendente, per portare con grazia ripiani che fanno della texture la loro caratteristica primaria.

Ariston base perfectly displays the best way to craft steel; it is a table which design has been studied to impress delicately, to innovate with grace, to fully belong to the New Contemporary. A wonderful support for holding tops best characterized by their strong textures.

Благодаря лучшей обработке сталь становится легкой в Ariston, столе, дизайн которого разработан, чтобы удивлять деликатностью, обновлять с изяществом, иметь полное право носить название "новая современность". Блестящая опора, изящно поддерживающая поверхности, которые делают текстуру своей основной характеристикой.

La mejor transformación del acero, realizada en la base de Ariston, una mesa cuyo diseño se estudió para asombrar con la delicadeza, para innovar con tolerancia, para formar parte plena del nuevo contemporáneo. Un apoyo brillante, para llevar estantes cuya característica principal es la textura.

Le meilleur travail de l'acier se déroule léger dans la base d'Ariston, une table dont le design a été étudié pour étonner avec délicatesse, pour innover avec grâce, pour participer de plein droit au Nouveau Contemporain. Un support superbe, pour soutenir avec élégance des plateaux caractérisés principalement par leur texture.



arpa

design_Angelo Tomaiuolo

IT

Arpa è un tavolo che ricerca l'armonia, nelle forme e nei materiali. Si presenta con piani in vetro ceramicato o marmo. A sostenerlo, una base realizzata in multistrato termo curvato, e impiallacciata in noce o rovere scuro termotrattato. Una versione fissa, classica come la musica cui si ispira; una versione allungabile con un binario in alluminio, contemporanea e funzionale. Il design è audace, e caratterizza tutto il programma Arpa, che oltre al tavolo prevede una consolle.

EN

Arpa pursuists harmony, both in shapes and materials. It comes with tempered glass, ceramic and marble tops. Thermoformed wooden legs sustain it. Both Canaletto walnut and heat-treated dark oak are available. One fixed version, just as classic as the music from which it got its inspiration; an extendible version, whose aluminum guide-bar makes it contemporary and functional. This daring design fully represents the entire Arpa system: table and console table.

RU

Арга стремится к гармонии, как в формах, так и в материалах. Он создан из закаленного стекла с керамическими и мраморными поверхностями. Его поддерживают термоформованные деревянные ножки. Доступны оба: грецкий орех Каналетто и термообработанный темный дуб. Одна версия — фиксированная и настолько же классическая, как и музыка, от которой она получила свое вдохновение; раздвижная версия имеет алюминиевую направляющую планку, которая придает современный и функциональный характер. Этот смелый дизайн полностью представляет всю систему Арга: стол и консольный стол.

ES

Arpa busca la armonía, tanto en las formas como en los materiales. Hecha de cristal templado y superficies de mármol y cerámica. Las patas de madera termoconformadas la sostienen. Están disponibles tanto en madera de nogal Canaletto como en roble oscuro. Una versión fija, tan clásica como la música de la que obtuvo su inspiración; una versión extensible, cuya barra guía de aluminio hace que sea contemporánea y funcional. Este atrevido diseño representa totalmente el sistema Arpa: mesa y mesa de consola.

FR

Arpa est à la recherche de l'harmonie, à la fois dans les formes et les matériaux. Il est livré avec des plateaux en verre trempé, en céramique et en marbre. Des pieds en bois thermoformés la soutiennent. Ils sont disponibles à la fois en noyer Canaletto et en chêne foncé traité thermiquement. Une version fixe, tout aussi classique que la musique dont elle tire son inspiration ; une version extensible, dont la barre guide en aluminium la rend contemporaine et fonctionnelle. Cette conception audacieuse représente pleinement l'ensemble du système Arpa: table et console.

8002 fixed - glass top
8002 fixed - marble top
8002 fixed - ceramic top

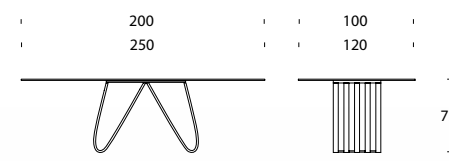

8002 fixed - glass top
8002 fixed - ceramic top

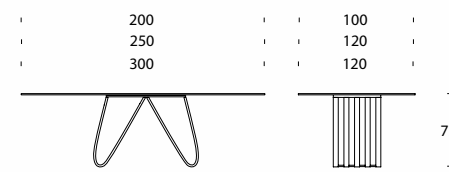

8002 fixed - wooden top

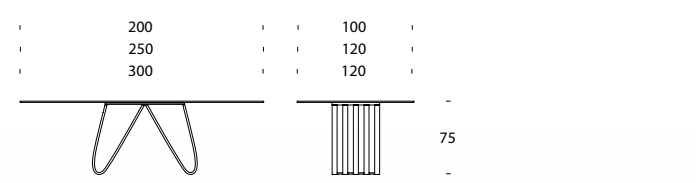

8002 extendible - glass/ceramic top

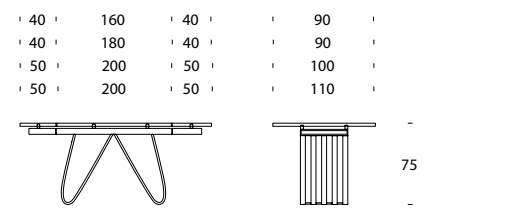

Arpa
base noce Canaletto/Canaleto walnut base (14);
binario anodizzato/anodized guide-bar (32);
top vetro ceramicato bianco/white ceramic glass top (V01C).





Arpa
base noce Canaletto/
Canaletto walnut base (14);
binario anodizzato/
anodized guide-bar (32);
top vetro ceramato bianco/
white ceramic glass top (V01C).



Arpa
base rovere scuro/*dark oak base* (16);
top marmo bianco Carrara/*white Carrara marble top* (M101).

brenta

design_Angelo Tomaiuolo

IT

Brenta parte dall'idea di una base che sia in grado di accordarsi a differenti ambienti: il metallo curvato si tinge di bianco, bronzo pietra o grigio carbone, abbinandosi perfettamente ad ogni stanza. Brenta premia la naturalezza del legno, la tenacità del vetro e il lusso del porcellanato.

EN

The idea behind Brenta table, was to build a base that could fit in different locations: the curved metal can be painted white, stone bronze, or carbon grey, making it perfect for every room. Brenta chooses wood's natural soul, glass tenacity and porcelain stoneware luxury.

RU

Идеей стола Brenta было создать основание, которое сможет вписаться в различные обстановки: гнутый металл может быть окрашен в белый цвет, цвет каменной бронзы или цвет серого углерода, что делает его идеальным для каждого помещения. Brenta выбирает естественную душу дерева, прочность стекла и роскошь керамогранита.

ES

La idea detrás de la mesa Brenta era construir una base que pudiera encajar en diferentes lugares: el metal curvado se puede pintar de blanco, bronce piedra, o gris carbón, por lo que es perfecta para cualquier habitación. Brenta escoge el alma natural de la madera, la tenacidad del cristal y el lujo del gres porcelánico.

FR

L'idée derrière la table Brenta, était de construire une base qui pourrait correspondre à des endroits différents : le métal incurvé peut être peint en blanc, pierre bronze ou gris carbone, le rendant parfait pour chaque pièce. Brenta opte pour l'âme naturelle en bois, la ténacité du verre et le luxe du grès cérame.

8057 fixed - glass top
8057 fixed - wooden top
8057 fixed - ceramic top

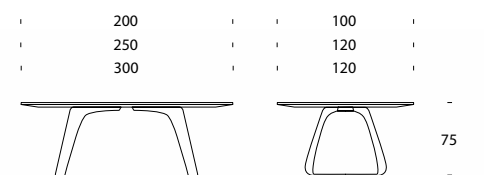
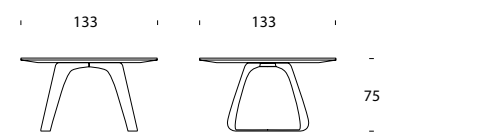

8057 fixed - solid wood top

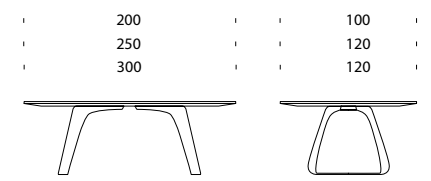

Brenta
base bianco opaco/matt white base (01);
top noce Canaletto/Canaletto walnut top (14).



Brenta
base bronzo pietra/
Stone bronze base (83);
top rovere scuro/dark oak top (16).

brooklyn

design_Studio 28

IT

La solida durevolezza di un luogo ormai mitico come Brooklyn, ci ha ispirati per questo tavolo: una base in legno, geometrica e regolare, su cui poggiano piani fissi o allungabili, nelle varianti di vetro temperato, e ceramica.

EN

The solid endurance of an almost legendary city - Brooklyn - was the inspiration leading to this table: a wooden, regular and geometric base, onto which fixed, or extendible tops are placed. Both tempered glass and ceramic glass are available for the tops.

RU

Абсолютная стойкость практически легендарного города Бруклин стала вдохновением для создания этого стола: деревянное, стандартное и геометрическое основание, к которому прикреплены фиксированные или раздвижные поверхности. Для поверхности доступны оба: закаленное стекло и стекло с керамическим покрытием

ES

La sólida resistencia de una ciudad casi legendaria, Brooklyn, fue la inspiración que condujo a esta mesa: una base de madera, regular y geométrica, en la que se coloca una superficie fija o extensible. Hay disponible superficies tanto de cristal temperado como de cristal cerámico.

FR

L'endurance solide d'une ville presque légendaire - Brooklyn - a été l'inspiration menant à ce tableau: une base en bois, régulière et géométrique, sur laquelle sont placés des plateaux fixes, ou extensibles. Des plateaux à la fois en verre trempé et en verre céramique sont disponibles.

8000 fixed - glass/ ceramic top



160	90
180	90
200	100

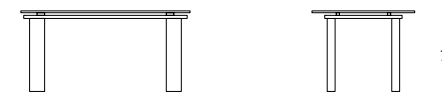

8000 extendible - glass/ceramic top



40	160	40	90
40	180	40	90
50	200	50	100

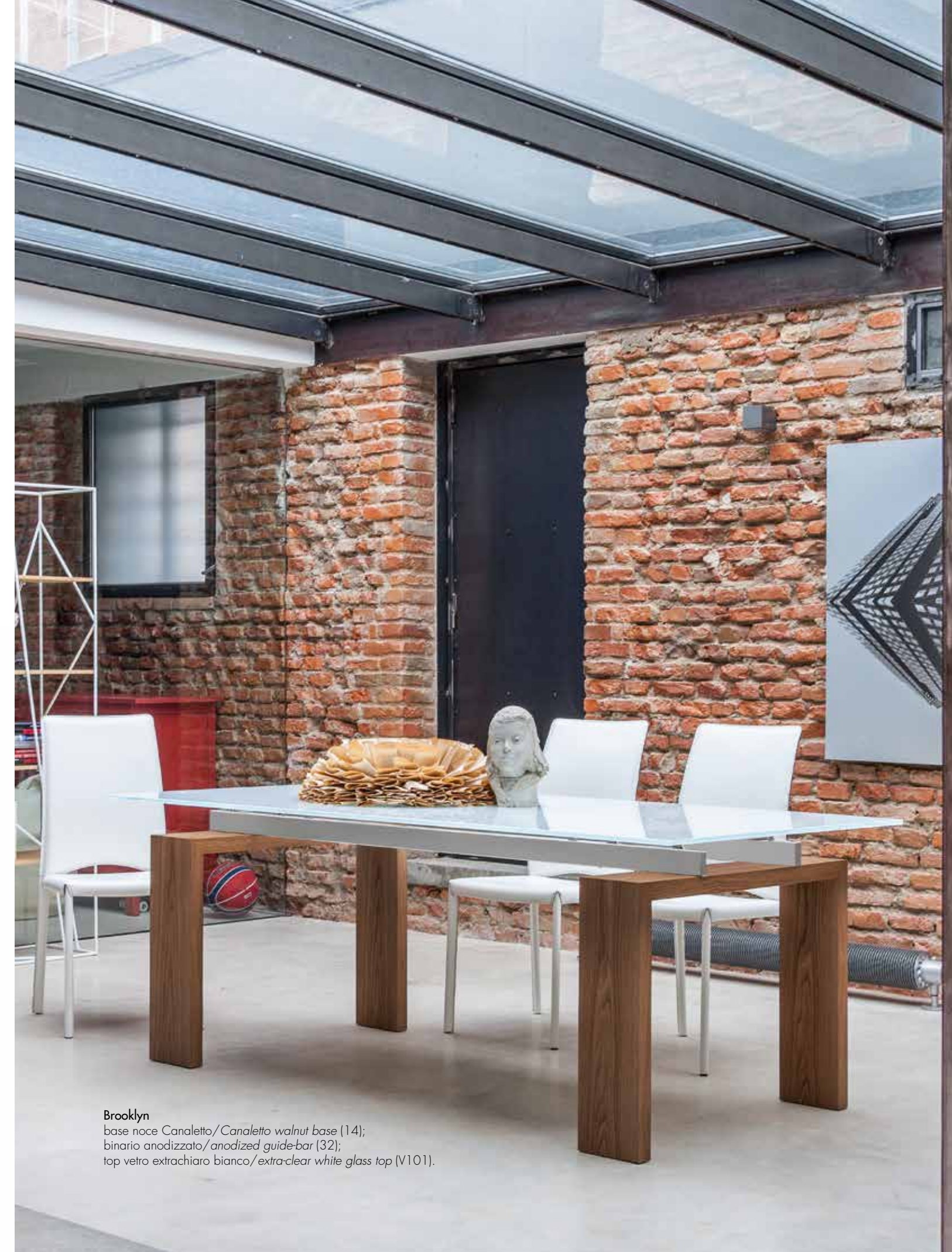
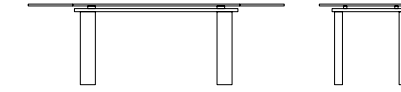

Brooklyn
base noce Canaletto/Canaletto walnut base (14);
binario anodizzato/anodized guide-bar (32);
top vetro extrachiario bianco/extra-clear white glass top (V101).



Brooklyn
top vetro ceramato nero/black ceramic glass top (V02C);
binario grigio carbone/carbon grey guide-bar (10);
base rovere scuro/dark oak base (16).



Brooklyn
top vetro bronzo trasparente/
transparent bronze glass top (V84);
binario grigio carbone/
carbon grey guide-bar (10);
base noce Canaletto/
Canaletto walnut base (14).

butterfly

design_Angelo Tomaiuolo

IT

Le gambe in legno di Butterfly combinano un design leggero, lieve e delicato, con la solida dolcezza del legno curvato. Esattamente come le farfalle, anche per questo tavolo i colori cambiano quasi infiniti, nelle varianti di vetro temperato, grès porcellanato, marmo e legno. Potrete trasformare le vostre stanze, con la grazia di una farfalla.

EN

Butterfly's wooden legs combine a light, mild and delicate design, with curved wood's solid sweetness. Like butterflies, colors change almost infinitely, from the tempered glass finishes, through porcelain, marble and up to wood. You now can transform your rooms, as gracefully as a butterfly.

RU

Деревянные ножки Butterfly сочетают в себе легкий, спокойный и утонченный дизайн с очарованием гнutoго массива дерева. Как бабочки, цвета меняются практически бесконечно с отделками из закаленного стекла, фарфора, мрамора и дерева. Теперь вы можете изменять ваши комнаты так же изящно, как бабочка.

ES

Las patas de madera de mariposa combinan con un diseño ligero, suave y delicado, con la dulzura sólida de la madera curvada. Al igual que las mariposas, tiene una infinidad de colores, desde los acabados de cristal templado a los de porcelana, mármol y la madera. Ahora puedes transformar tus habitaciones, con tanta gracia como una mariposa.

FR

Les pieds en bois de Butterfly combinent une conception légère, douce et délicate, avec la douceur solide du bois courbé. Comme les papillons, les couleurs changent presque à l'infini, depuis des finitions en verre trempé, en passant par la porcelaine, le marbre et jusqu'au bois. Vous pouvez maintenant transformer vos pièces, avec autant de grâce qu'un papillon.

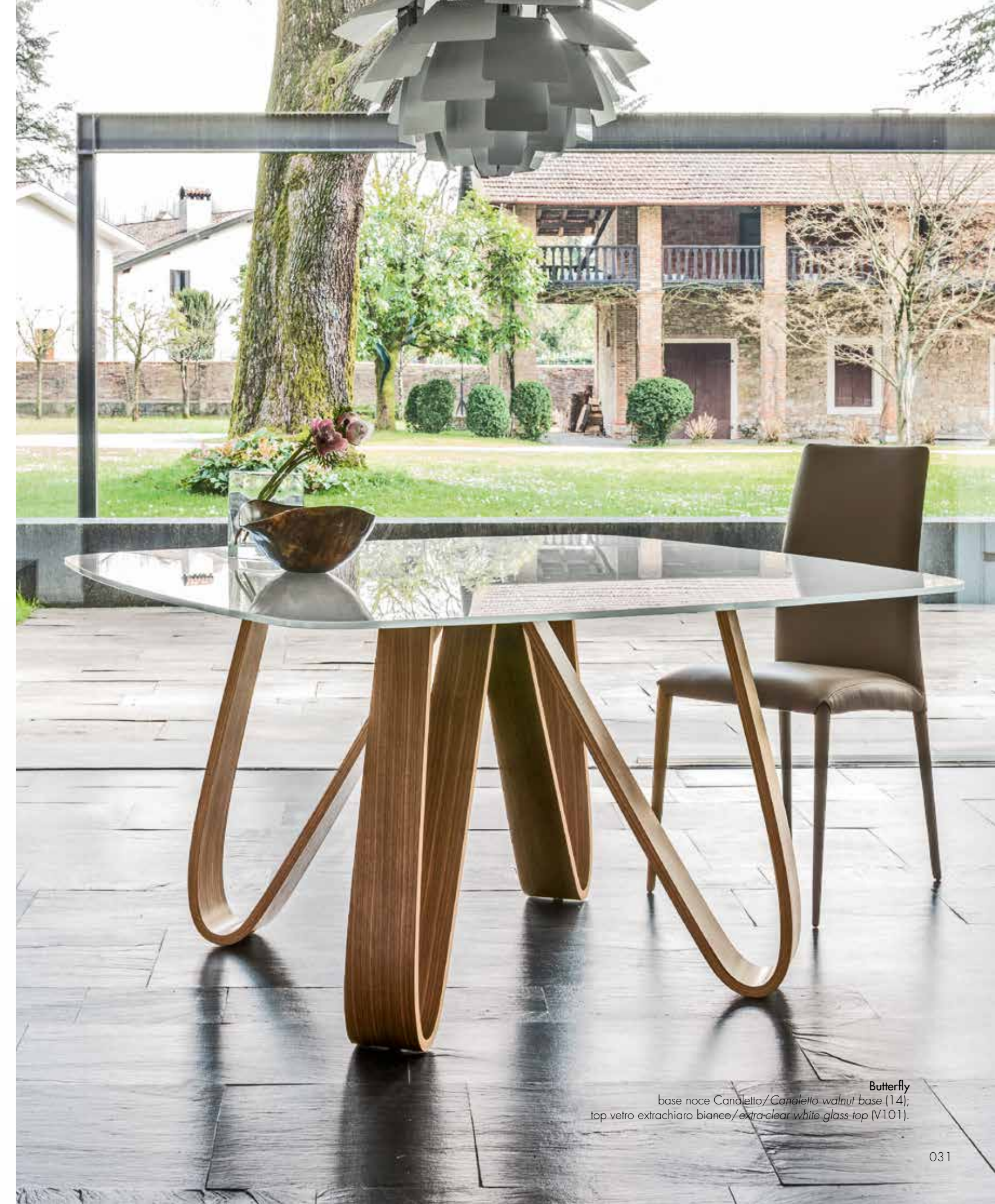
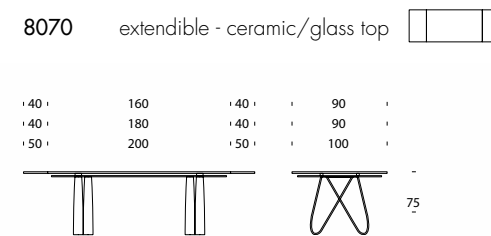
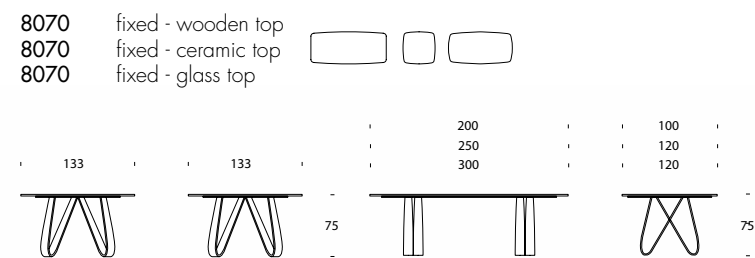
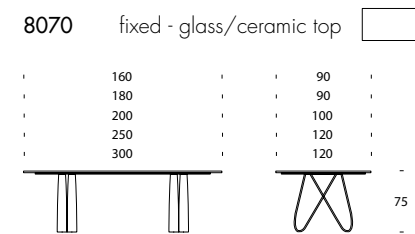
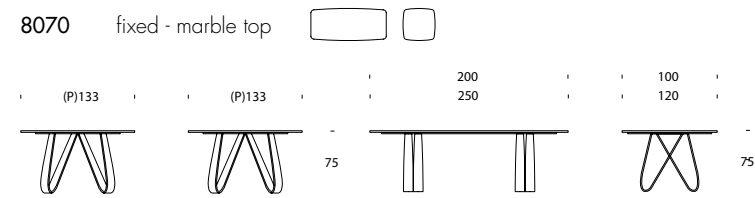

Butterfly
base noce Canaletto/Canaleto walnut base (14);
top vetro extrachiaro bianco/extra-clear white glass top (V101).

Butterfly
base noce Canaletto/*Canaletto walnut base* (14);
top marmo bianco Carrara/*white Carrara marble top* (M101).





Butterfly
base noce Canaletto/
Canaletto walnut base (14);
top gres Statuario Altissimo/
Statuario Altissimo porcelain top (VO1P).

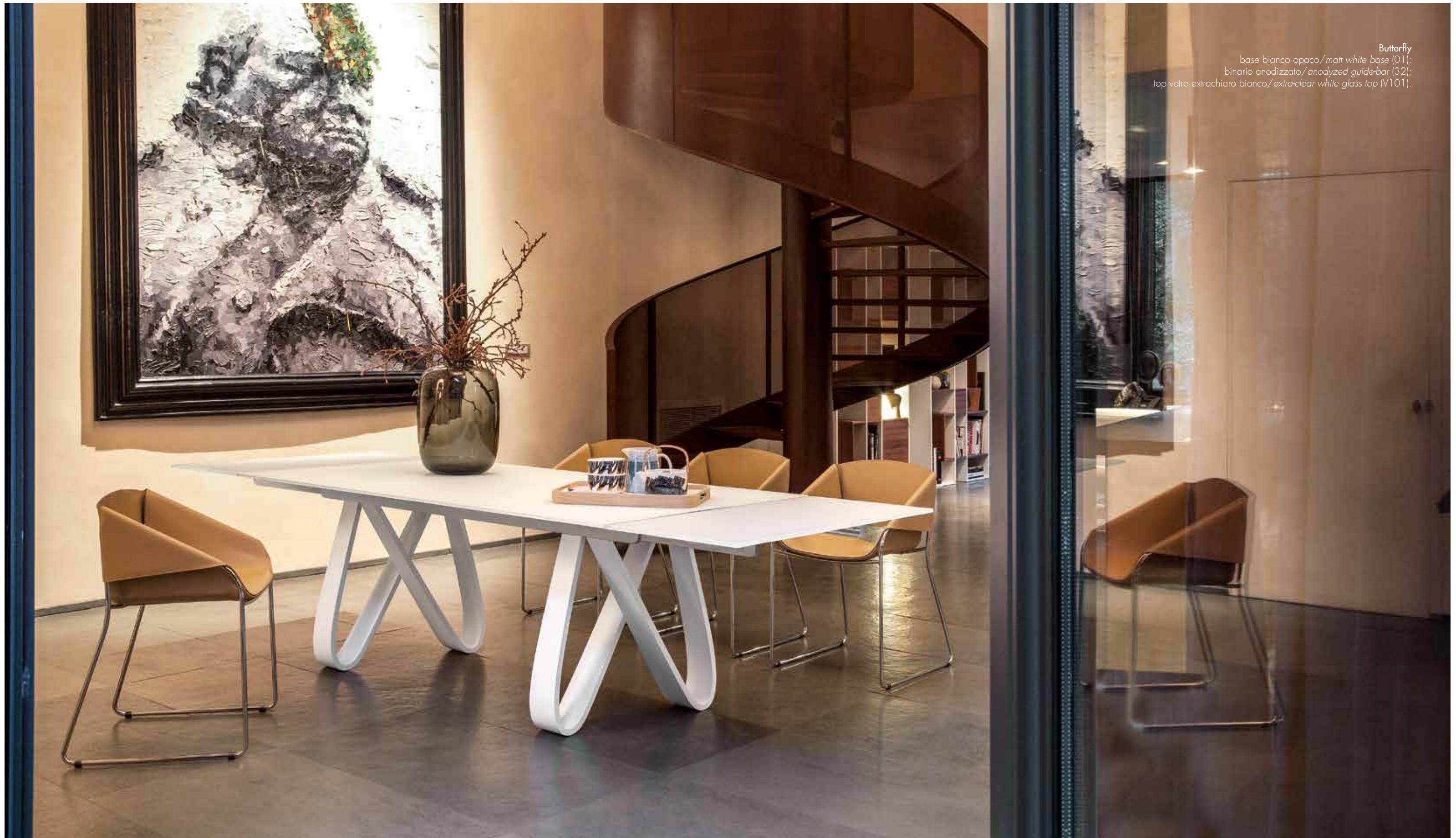

Butterfly
base bianco opaco/matt white base (01);
binario anodizzato/anodized guide-bar (32);
top vetro extrachiaro bianco/extra-clear white glass top (V101).



Butterfly
base noce Canaletto/Canaletto walnut base (14);
binario grigio carbone/carbon grey guide-bar (10);
top vetro ceramizzato nero/black ceramic glass top (V02C).



Butterfly
base noce Canaletto/
Canaletto walnut base (14);
binario grigio carbone/
carbon grey guide-bar (10);
top gres onice ambr/
onyx amber porcelain top (V55P).

calliope

design_Angelo Tomaiuolo

IT

Un incontro di linee, allargate e dal centro stabile, con angoli curvati e smussati a ricordare le forme dei velivoli di ultima generazione. Il Tavolo Calliope combina la bellezza dell'acciaio, la sua forza e resistenza, la sua sensazione di modernità, con il lusso di ceramica, vetro, o porcellanato. La contemporaneità può così mescolarsi alla perfezione con il vostro gusto, nel vostro living, per voi.

EN

A marriage of lines, wide, with a stable core; blunted corners, to remind the shape of the next generation aircraft. Calliope table combines the beauty of steel, its strength and resistance, its feeling of modernity, with the luxury of ceramic, glass, or porcelain. Contemporaneity can perfectly match your taste, your living, you.

RU

Сочетание линий, удлиненных и равномерных в центре, с изогнутыми и притупленными углами напоминает формы самолетов последнего поколения. Стол Calliope сочетает в себе красоту стали, её прочность и устойчивость, ощущение современности с роскошью керамики, стекла или фарфора. Таким образом, современность может идеально сочетаться с вашим вкусом, в вашей гостиной, вами.

ES

Un encuentro de líneas, que crecen en un núcleo estable, con ángulos biselados y dulces, recordando a las formas de los aviones de última generación. La mesa Calliope une la belleza del acero, su fuerza y resistencia, su sensación de modernidad, al lujo de la cerámica, del cristal, o del porcelánico. La modernidad se puede por lo tanto mezclar perfectamente con vuestro gusto, en vuestra casa, para ustedes.

FR

Des lignes qui se rencontrent, élargies, stabilisées centralement, avec des angles courbés et biseautés qui rappellent des formes des avions de dernière génération. La table Calliope combine la beauté de l'acier, sa force et résistance, sa sensation de modernité, avec le luxe de la céramique, du verre, ou du grès. La modernité peut ainsi se mélanger à la perfection et rencontrer votre goût, dans votre living, pour vous.

8090 fixed - glass top
8090 fixed - ceramic top

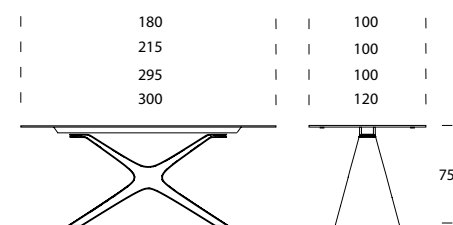

8090 extendible - glass/ceramic top

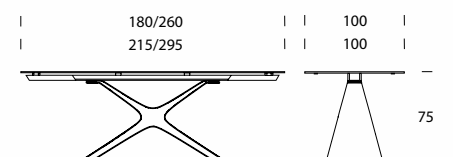

Calliope
base grigio carbone/ carbon grey base (10);
binario grigio carbone/ carbon grey guide-bar (10);
top grès onice grigio/ onyx grey porcelain top (V73P).





Calliope
base grigio carbone/
carbon grey base (10);
binario grigio carbone/
carbon grey guide-bar (10);
top gres onice grigio/
onyx grey porcelain top (V73P).



Calliope
base bronzo pietra/stone bronze base (83);
binario grigio carbone/carbon grey guide-bar (10);
top vetro ceramizzato nero/black ceramic glass top (V02C).

Il delicato disegno di una base nel migliore acciaio, che chiede, invita a farsi sfiorare, a percepirne la levigatezza. La sottile texture dei ripiani, di ceramica, porcellana, vetro, di un materiale lavorato per regalare al tatto esattamente ciò che promette allo sguardo: una materia unica, lavorata con le tecnologie più innovative; una creazione rappresentativa di un design cheto e rarefatto, che gioca su materia e luce, su arte manifatturiera e design.

The delicate design of a base made of steel, that is asking, is inviting you to softly touch it, to perceive its smoothness. The subtle texture of the tops, ceramic, porcelain, glass, materials designed to deliver exactly what it promises: a unique material, crafted with the most innovative technologies; a creation that represents a quiet and refined design, playing with materials and light, with craftsmanship and design.

Изящный дизайн основания из лучшей стали, который просит, приглашает вас потрогать его, чтобы ощутить всю его гладкость. Тонкая текстура столешниц из керамики, фарфора, стекла, из материала, обработанного таким образом, чтобы на ощупь изделие не отличалось от его внешнего вида: уникальный материал, обработанный с использованием самых инновационных технологий; творение, представляющее спокойный и редкий дизайн, которое делает ставку на материалы и свет, искусство производства и дизайна.

El diseño delicado de una base en el mejor acero, que pide, que invita al contacto, a percibir la suavidad. La fina textura de los estantes, de la cerámica, de la porcelana, del cristal, de un material trabajado para dar al tacto exactamente lo que promete a la mirada: una materia única, trabajada con las tecnologías más innovadoras; una creación representativa de un design dulce y fino, que juega sobre materia y luz, manufactura y design.

Le délicat dessin d'une base en acier, qui demande, invite à se faire effleurer, à en percevoir le poli. Les subtil texture des plateaux, en céramique, porcelaine, verre, d'un matériel travaillé pour offrir au tact exactement ce qui promet au regard : une matière unique, travaillée avec les technologies plus innovatrices ; une création représentative d'un design douce et rarefié, qui joue sur matière et lumière, sur art manufacturier et design.



calliope xxl

design_Angelo Tomaiuolo

IT

Dopo la versione allungabile, Calliope si reinventa nella nuova versione fissa e si arricchisce di una laccatura spazzolata. I particolari fanno sempre la differenza e Calliope ne è l'esempio.

EN

After the extendible version, Calliope reinvents itself in the new fixed version and is enriched with a brushed finishing. Calliope is the example on how the details always make the difference.

RU

Вслед за раскладной версией Calliope следует новая версия, обогащённая шлифованной лакировкой. Calliope является примером того, что детали всегда создают разницу.

ES

Después de la versión extensible, Calliope se reinventa en una nueva versión fija y se enriquece con una laca cepillada. Los detalles siempre marcan la diferencia y Calliope es un ejemplo.

FR

Après la version extensible, Calliope se réinvente dans la nouvelle version fixe et s'enrichit d'une laque brossée. Les détails font toujours la différence et Calliope en est un exemple.

8099 fixed - glass/ceramic top



	180		100	
	215		100	
	250		120	

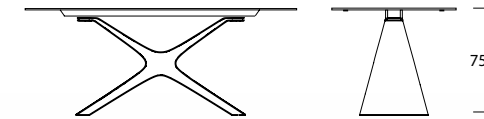

Calliope XXL
base brushed bronze / brushed bronze base (SP83);
top vetro extrachiaro trasparente / extra-clear transparent glass top (V100).



Calliope XXL
base brushed bronzo/
brushed bronze base (SP83);
top vetro extrachiaro trasparente/
extra-clear transparent glass top (V100).

Calliope XXL
base brushed bronzo/brushed bronze base (SP83);
top gres Emperador/Emperador porcelain top (V83P).





Calliope XXL
base brushed bronzo/brushed bronze base (SP83);
top gres onice ambra/onyx amber porcelain top (V55P).

capri

design_Angelo Tomaiuolo

IT

La forza della struttura in metallo, unita all'elegante base di marmo ed al piano fisso in vetro, delicato e resistente, rende Capri un tavolo simbolo dell'italianità. Ricco di un lusso discreto, scintillante e raffinato, è rappresentazione di cura, precisione e devozione. Ancora una volta, materiali e tecnica, natura e innovazione, tesi alla creazione di un oggetto di eccezionale equilibrio.

EN

The strength of the metal structure joins the elegant marble legs and the fixed glass top, making Capri a symbol of the Italian essence. It is enriched by a discreet luxury, shining and refined, it represents care, precision and devotion. Once again, materials and technique, nature and innovation aim at creating an exceptionally balanced product.

RU

Сила металлической структуры в сочетании с элегантностью мраморной основы и фиксированной столешницы из на первый взгляд хрупкого, но очень прочного стекла делает стол Capri символом итальянского стиля. Полный сдержанной роскоши, игривый и утонченный дизайн – это результат внимательности, точности и огромной любви к своему делу. Это еще один пример того, как материя и техника, природа и человеческий гений становятся основой создания безукоризненного равновесия.

ES

La resistencia de la estructura metálica se une a las elegantes patas de mármol y a la superficie fija, haciendo que Capri sea un símbolo de la esencia italiana. Enriquecida con un lujo discreto, brillante y refinado, representa el cuidado, la precisión y la devoción. Una vez más, los materiales y la técnica, la naturaleza y la innovación tienen como objetivo crear un producto excepcionalmente equilibrado.

FR

La force de la structure métallique relie les pieds élégants en marbre et le plateau de verre fixe, faisant de Capri un symbole de l'essence italienne. Elle est enrichie d'un luxe discret, brillant et raffiné, elle représente les soins, la précision et la dévotion. Encore une fois, les matériaux et la technique, la nature et l'innovation visent à créer un produit exceptionnellement équilibré.

8069 fixed - glass top ○ ○

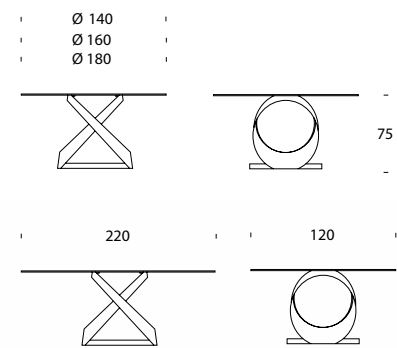

8069 fixed - wooden top ○ ○

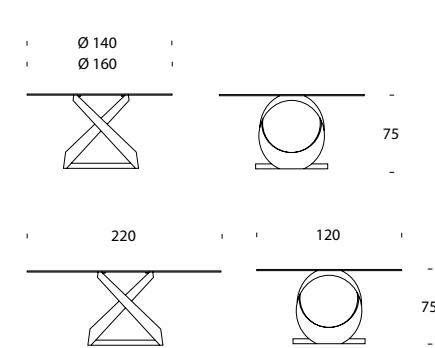

Capri
base marmo Emperador / Emperador marble base (M183);
struttura bronzo pietra / stone bronze structure (83);
top vetro extrachiaro trasparente / extra-clear transparent glass top (V100).



Capri
base marmo nero Marquinia/Marquinia black marble base (M102);
struttura nero opaco/matt black structure (02);
top noce Canaletto/Canaletto walnut top (14).



Capri
base marmo bianco Carrara/
Carrara white marble base (M101);
struttura bianco opaco/
matt white structure (O1);
top vetro extrachiaro trasparente/
extra-clear transparent glass top (V100).

Capri
base marmo bianco Carrara/
Carrara white marble base (M101);
struttura oro opaco/matt gold structure (85);
top vetro extrachiaro trasparente/
extra-clear transparent glass top (V100).



celtis

design_Andrea Lucatello

IT

Una rete metallica con angoli precisi e diretti, che puntano rapidi ai ripiani in legno massello di noce o rovere, o ancora in rivestito legno con particolari in massello. La qualità e il valore tecnologico del metallo si tingono di bianco opaco, oro opaco, grigio carbone o rosa agata, creando impatti di luce e toni adattabili ai gusti più raffinati.

EN

A metal net with precise and straight corners aiming towards the walnut and oak wooden or laminated tops, completed with solid wooden details. Metal quality and technological value are painted matt white, matt gold, carbon grey or agata pink, to create perfectly adaptable light effects. Suitable for the most refined taste.

RU

Металлическая сетка с точными и прямыми углами, поддерживающая столешницы из цельной древесины ореха или дуба или покрытые деревом с деталями из цельной древесины. Металл, обладающий высоким качеством и технологической ценностью, окрашивается матовым белым, матовым золотым, цветом древесного угля или розового агата, создающими смеси света и тонов на самый изысканный вкус.

ES

Una malla metálica con ángulos precisos y directos, que apuntan rápidos a los estantes de madera maciza nogal o roble, o de madera chapada con detalles macizos. La calidad y el valor tecnológico del metal se tiñen de blanco opaco, oro opaco, gris carbón o rosa ágata, creando impactos de luz y tonos adaptables al gusto más refinado.

FR

Un treillis métallique formé par angles précis et directs, qui visent rapides aux plateaux en bois massif de noyer ou chêne, ou revêtu bois, avec des détails en bois massif. La qualité et la valeur technologique du métal se teignent de blanc opaque, d'or opaque, de gris carbone ou de rose agate, en créant des impacts de lumière et des tons adaptables aux goûts plus raffinés.

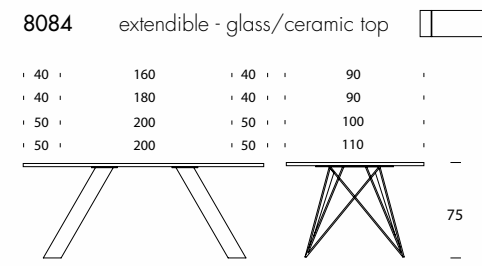
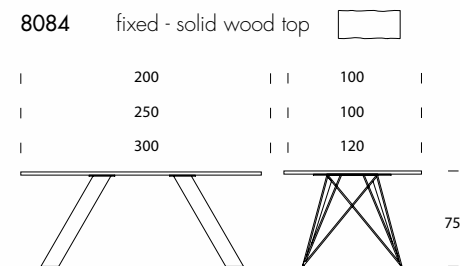
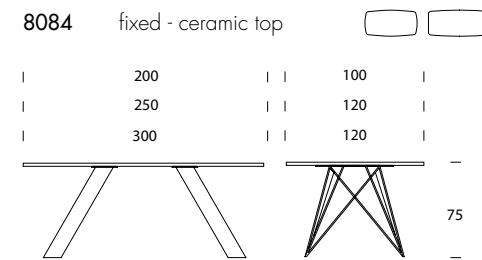
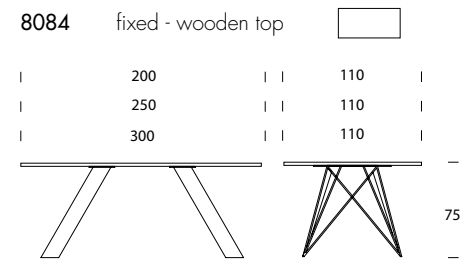

Celtis
base oro opaco/matt gold base (85);
top rovere scuro/dark oak top (16).



Celis
base oro opaco/matt gold base (85);
top rovere scuro/dark oak top (16).





Celtis
base bronzo pietra/stone bronze base (83);
binario grigio carbone/carbon grey guide-bar (10);
top vetro ceramizzato nero/black ceramic glass top (V02C).



Celtis
base grigio carbone/
carbon grey base (10);
top gres Statuario Altissimo/
Statuario Altissimo porcelain top (V01P).



Celtis
base grigio carbone/ carbon grey base (10);
top noce massello/ solid walnut top (LM14).

Angoli smussati, ma rigidi; stacchi secchi, ma delicati; materiali resistenti, ma gentili. Celtis è una miscela, un disegno che si compone di materiali, di tecnica e di estetica. La lucentezza dei metalli, definiti dal gusto di ciascuno, si sposa con il legno, con il suo essere materico e caloroso. Il design sposa la natura, e crea il nuovo contemporaneo.

Bevelled but still firm corners; rigid but still delicate separations; resistant but still gentle materials. Celtic is a mixture, a design composed by materials, technique and aesthetics. The gloss of its metals defined by anyone's taste, matches warm and palpable wood. Design matches nature and creates the New Contemporary.

Скошенные, но жесткие углы; резкие, но деликатные переходы; устойчивые, но мягкие материалы. Celtis — это смесь, сочетание дизайна, техники и эстетики. Сияние металлов на вкус каждого сочетается с деревом, с его уникальной и теплой сущностью. Дизайн сочетается с природой, создавая новую современность.

Ángulos biselados, pero estrictos; una línea fuerte, pero delicada; materiales resistentes, pero gentiles. Celtis es una mezcla, un diseño que se compone de materiales, de técnica y de estética. El brillo de los metales, definido por el gusto de cada uno, se combina con la madera, con su material y calidez. El design encuentra la naturaleza, y crea el nuevo contemporáneo.

Angles biseautés, mais rigides ; une ligne rigide, mais délicat ; matériels résistants, mais gentils. Celtis est un mélange, un dessin composé de matériels, de technique et d'esthétique. L'éclat des métaux, définis par les goûts de chacun, s'épouse avec le bois, avec son être palpable et chaleureux. Le design épouse la nature, et crée le nouveau contemporain.



colosseo & big colosseo

design_Nicola Tonin

IT

Un altro omaggio all'Italia, nella forma e nella sensazione di calore ed equilibrio. Una base in legno massiccio noce o rovere scuro, a reggere piani fissi o allungabili, in vetro, vetro ceramificato o marmo.

EN

Another homage to Italy itself, in the shape and sensation of warmth and balance. A solid walnut, or dark oak base, to carry fixed or extendible tops, made out of glass, ceramic and marble.

RU

Еще одна дань уважения к Италии, в форме и ощущении тепла и равновесия. Основание из массива ореха или темного дерева дуба поддерживает обычную или раздвижную столешницу из стекла, керамического стекла или мрамора.

ES

Otro homenaje a Italia en la forma y la sensación de calor y equilibrio. Una base sólida de nogal o roble oscuro con una superficie fija o extensible hecha de cristal, cerámica y mármol.

FR

Un autre hommage à l'Italie elle-même, dans la forme et la sensation de chaleur et d'équilibre. Une base en noyer massif, ou en chêne foncé, pour supporter des plateaux fixes ou extensibles, fabriqués à partir de verre, céramique et marbre.

8076 fixed - glass top

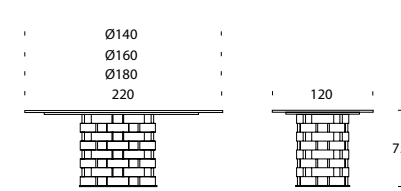

8076 extendible - ceramic/glass top

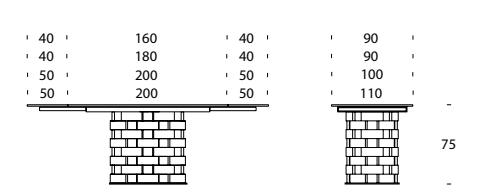

8076 fixed - marble top

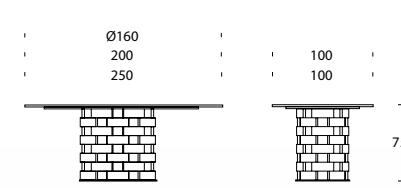

8077 fixed - ceramic/glass top

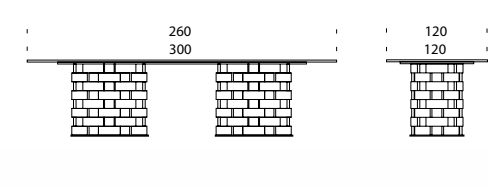

8076 fixed - ceramic top

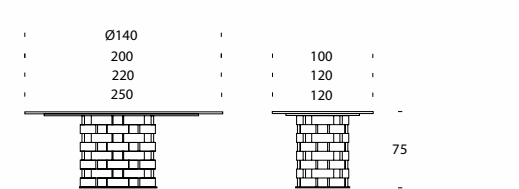

8077 fixed - ceramic/glass top

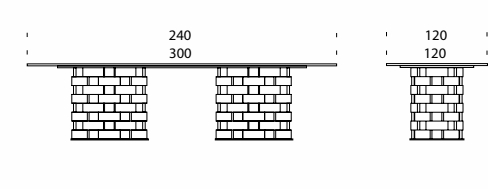

Colosseo
base noce massello/solid walnut base (LM14);
top marmo Emperador/Emperador marble top (M183).





Colosseo
base noce massello/solid walnut base (LM14);
top vetro extrachiara trasparente/extra-clear transparent glass top (V100).



Colosseo
base rovere scuro massello/
solid dark oak base (IM16);
binario anodizzato/
anodized guide-bar (32);
top vetro ceramato bianco/
white ceramic glass top (V01C).



Colosseo
base rovere scuro massello / solid dark oak base (LM16);
top gres Terra Liquida / Terra Liquida porcelain top (V92P).

Big Colosseo
base noce massello/solid walnut base (LM14);
top vetro fumè trasparente/transparent fumé glass top (V85).



dada

design_Nicola Tonin

IT

Struttura semplice ed elegante, quella di Dada, con gambe in finitura noce Canaletto, rovere naturale, o rovere scuro. Linee con una geometria rigidamente elegante sostengono un ripiano in laminato, o in ceramica, che vanta un sistema di allunghe tra i più raffinati.

EN

Dada's structure is simple and elegant, with wooden legs made of Canaletto walnut, natural oak, or dark oak. Lines completed with a strongly elegant geometry, that support a laminated, or ceramic top - laying on the most refined aluminum extensions.

RU

Простая и изящная структура Dada с ножками из древесины ясеня, окрашенной в цвет грецкого ореха, натурального или темного дуба. Линии с исключительно элегантными геометрическими формами поддерживают столешницу из ламината или керамики, укрепленной на одной из самых изысканных раздвижных систем.

ES

Aquella de Dada, es una estructura simple y elegante, con piernas en madera de fresno teñido nogal Canaletto, roble natural, o roble oscuro. Líneas con una geometría rigidamente elegante sostiene un estante laminado, o en cerámica, que cuenta con un mecanismo extensible entre lo más refinados.

FR

Structure simple et élégant, cette de Dada, avec des jambes en bois de frêne teint noix Canaletto, chêne naturel, ou chêne foncé. Des lignes avec une géométrie rigidement élégante soutiennent un plateau en lamé, ou en céramique, qui vante un système d'allonges parmi les plus raffinés.

8082 extendible - ceramic glass top 

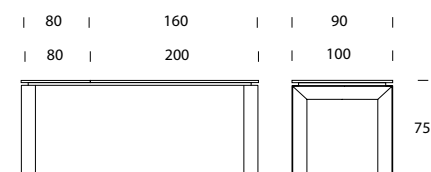

Dada
base noce Canaletto/Canaletto walnut base [14];
top vetro ceramicato nero/black ceramic glass top (V02C).

Dada
base rovere scuro/ dark oak base (16);
top vetro ceramizzato nero/ black ceramic glass top (V02C).



dolly

design_Angelo Tomaiuolo

IT

Tavolo fisso con base in agglomerato di marmo laccato e piano in vetro o legno con inserto in gres porcellanato. Disponibile anche con vassoio centrale Lazy Susan. Aggiungi un posto a tavola che arriva Dolly.

EN

Fixed table with lacquered marble agglomerate base and glass top or wooden top with porcelain stoneware insert. Also available with Lazy Susan center tray. Add another place at the table since Dolly comes.

RU

Фиксированный стол с основанием из крашеного мраморного агломерата и столешницей из стекла или дерева со вставкой из керамогранита. Доступен к заказу с центральной вставкой Lazy Susan. Добавь ещё одно посадочное место к столу с появлением модели Dolly.

ES

Mesa fija con base en aglomerado de mármol lacado y sobre en cristal o madera con inserto en gres porcelánico. También disponible con bandeja central Lazy Susan. Agregue un asiento en la mesa cuando llegue Dolly.

FR

Table fixe avec base en aggloméré de marbre laqué et plateau en verre ou bois avec insert en grès céramique. Également disponible avec plateau central Lazy Susan.

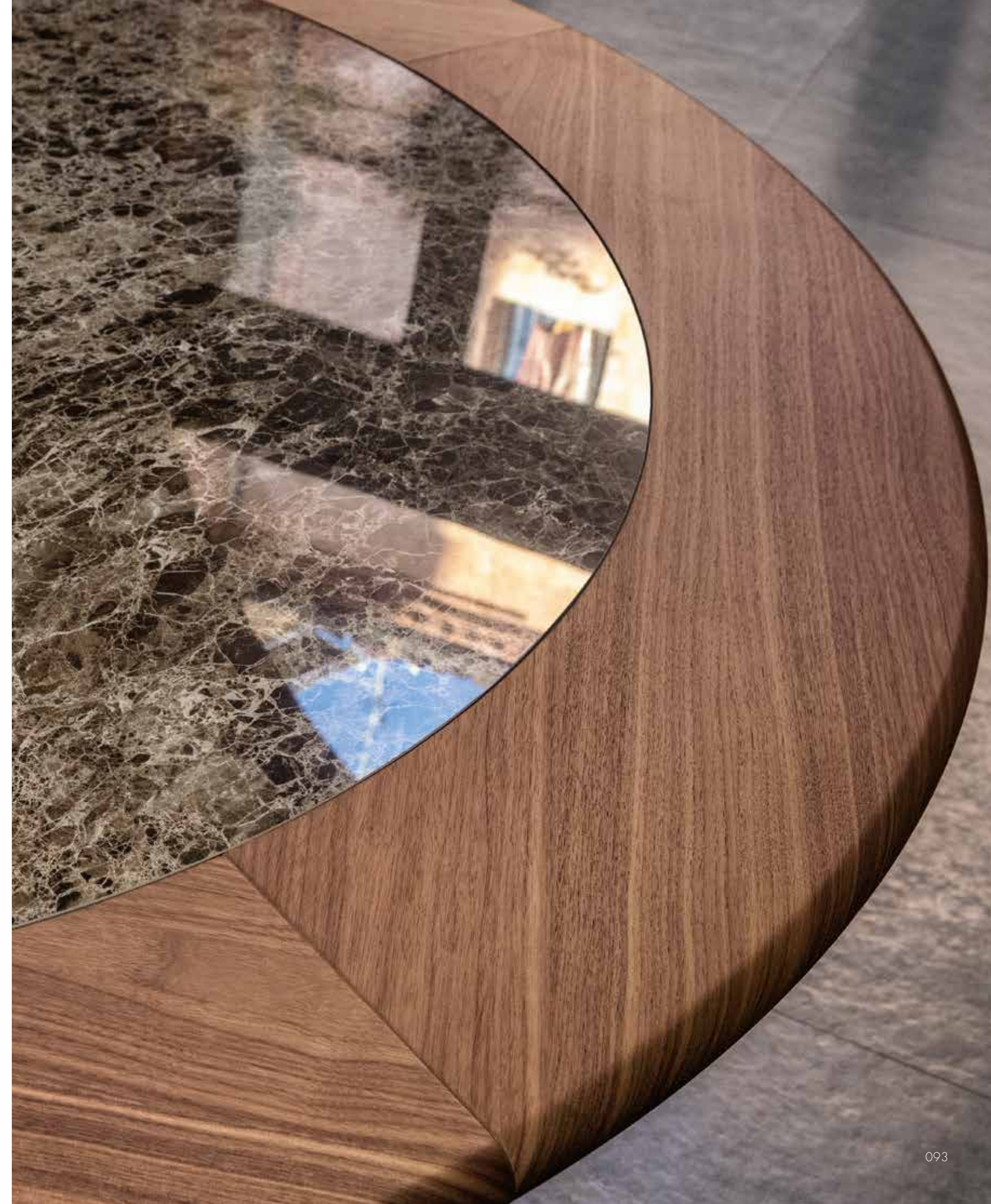
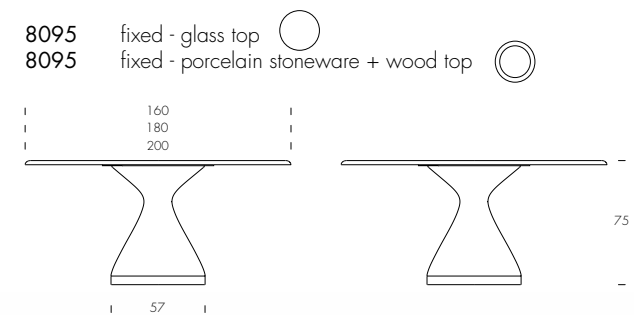



Dolly
base testa di moro opaco/matt dark brown base (70);
anello e base noce Canaletto/Canaletto walnut top ring and base (14);
top gres Emperador/Emperador porcelain top (V83P).



Dolly
base testa di moro opaco/
matt dark brown base (70);
anello e base frassino nero/
black ash top ring and base (25);
top gres onice ambrata/
onyx amber porcelain top (V55P).

eliseo & big eliseo

design_Studio 28

IT

Un'ellissi di legno in diverse essenze, o di vetro temperato elettro-saldato a raggi UV su di una piastra d'acciaio; il tutto poggiato su di una base in metallo curvato e verniciato, ad ottenere un effetto di grande ricercatezza estetica. Con Eliseo, nasce un tavolo da pranzo di estrema raffinatezza, disponibile anche in versione tricolore e a doppia base, capace di adattarsi a stanze di diverse dimensioni.

EN

A wooden ellipse made of tempered glass, electrically welded by UV rays onto a steel plate; all of it is gently put on top of curved, varnished metallic legs, so to obtain a great aesthetic value. With Eliseo, a dining room was born, extremely refined, and available in the three-colors version, or with a double base.

RU

Эллиптическая конструкция из разных пород дерева или каленого стекла, зафиксированного на стальной плите путем УФ-электросварки. Вся конструкция устанавливается на опору из гнутого металла с защитным покрытием, которая придает композиции невероятно утонченный эффект. Eliseo положил начало поколению чрезвычайно изысканных обеденных столов. В наличии трехцветные модели, модели с двумя опорными конструкциями, которые отлично подойдут для просторных помещений.

ES

Una elipse de madera hecha de cristal temperado, soldada eléctricamente por rayos UV sobre una placa de acero, todo ello colocado suavemente encima de las patas metálicas, curvadas y barnizadas, para obtener un gran valor estético. Con Eliseo, ha nacido un comedor, extremadamente refinado y disponible en la versión de tres colores o con una base doble.

FR

Une ellipse en bois avec du verre trempé, soudée électriquement par rayons UV sur une plaque en acier ; tout cela est mis avec précaution au-dessus de pieds métalliques incurvés, vernis, afin d'atteindre une grande valeur esthétique. Avec Eliseo, une salle à manger est née, extrêmement raffinée, et disponible dans la version trois couleurs, ou avec une double base.

Eliseo
base tricolore (bianco/beige/fango)/ 3-colors (white/beige/mud) base (31);
top vetro extrachiaro trasparente/extra-clear transparent glass top (V100).

8028 fixed - wooden top

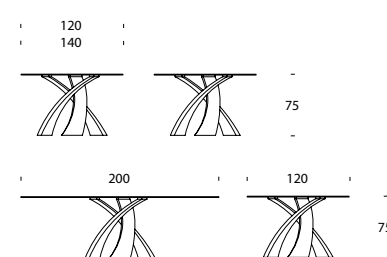

8028 fixed - glass top
8028 fixed - ceramic top

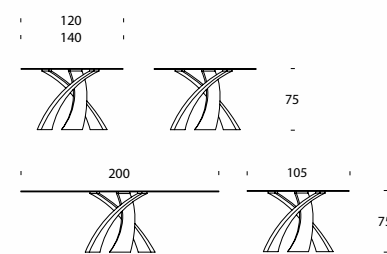

8061 fixed - glass/ceramic top

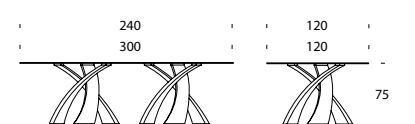

8061 fixed - glass/ceramic top

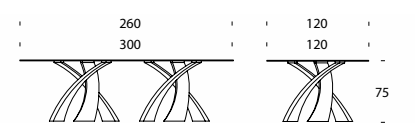

8061 fixed - solid wood top

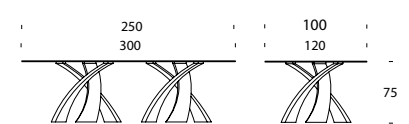



Eliseo
base tricolore (bianco/beige/fango)/
3-colors (white/beige/mud) base (31);
top noce Canaletto/
Canaletto walnut top (14).



Big Eliseo
base bronzo pietra / stone bronze base (83);
top noce massello / solid walnut top (LM14).

firenze & big firenze

design_Nicola Tonin

IT

La caratteristica principale del tavolo Firenze è la base di listelli in legno massiccio noce canaletto, o rovere scuro. I listelli vengono accoppiati uno ad uno, per creare una scultura a spirale che crei un elegante effetto ottico. Un piano in vetro, disponibile in più misure, chiude la struttura. L'originalità di Tonin si mescola qui a precisione, qualità e praticità: il tavolo è infatti disponibile sia con base singola che con base doppia.

EN

Firenze table's main characteristic regards its base: it is made with solid Canaletto walnut, or solid dark oak slats. The slats are paired one by one, forming a spiral sculpture that creates an elegant optical illusion. A glass top, available in different sizes, completes the structure. Tonin Casa's originality, mixes precision, quality and practicality: the table, in fact, is available with both the single and the double base.

RU

Главной особенностью стола Firenze является планок массива черного ореха или дуба. Планки соединены между собой в спиральную структуру, создающую элегантный зрительный эффект. Завершает структуру стеклянная столешница, размеры которой можно выбрать по заказу. Оригинальность идей Tonin здесь сочетается с точностью, качеством и практичностью: в наличии выбор моделей с одинарным и двойным основанием.

ES

La principal característica de la mesa Firenze está en su base: está hecha con listones de nogal macizo Canaletto o roble oscuro macizo. Los listones están emparejados uno a uno, formando una escultura espiral que crea una ilusión óptica elegante. Una superficie de cristal o gres porcelánico, disponible en diferentes tamaños, completa la estructura. La originalidad de Tonin Casa mezcla la precisión, la calidad y la funcionalidad. De hecho, la mesa está disponible con base individual o doble.

FR

La principale caractéristique de la table Firenze concerne sa base : elle est réalisée avec des lattes en noyer Canaletto massif, ou en chêne foncé massif. Les lattes sont jumelées une par une, formant une sculpture en spirale qui crée une illusion d'optique élégante. Un plateau en verre ou en grès cérame, disponible en différentes tailles, complète la structure. L'originalité de Tonin Casa, mélange la précision, la qualité et l'aspect pratique : la table, en fait, est disponible à la fois avec la base simple et la double.

8067 fixed - glass/ceramic top ○

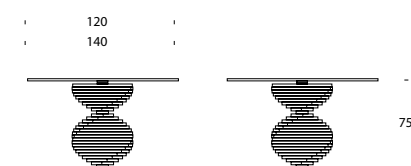

8078 fixed - glass/ceramic top ○ □

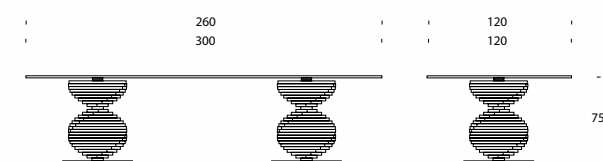

Firenze
base noce massello/solid walnut base (LM14);
top vetro extrachiaro trasparente/extra-clear transparent glass top (V100).



Big Firenze
base rovere scuro massello/ *solid dark oak base (LM16)*;
top vetro extrachiaro trasparente/ *extra-clear transparent glass top (V100)*.

Come una scala a chiocciola che si rifletta su di un lago, sollevandosi leggera, un'opera d'arte che si può utilizzare nella vita quotidiana: Firenze unisce calore, sobrietà e inventiva. La precisione nel posizionamento di ciascun listello in legno massiccio è a buon diritto un motivo di vanto per tutti gli artigiani di Tonin Casa.

Just like a spiral staircase reflecting a lake, lightly hovering, a piece of art you can use in your everyday life: Firenze combines warmth, sobriety and inventiveness. Precision in positioning every solid wood slat is the rightful reason for Tonin Casa's artisans to feel proud.

Ножка стола кажется парящей винтовой лестницей, отражающейся на озерной глади. Это настоящее произведение искусства, используемое в повседневной жизни: стол Firenze сочетает в себе теплоту, строгость форм и изобретательность. Точность позиционирования каждой деревянной пластины по праву является источником гордости мастеров мебельного дела Tonin Casa.

Como una escalera de caracol que se refleja en un lago, elevándose ligera hacia el cielo, una obra de arte para utilizar en la cotidianidad: Firenze une calidez, sobriedad e ingenio. La precisión en el posicionamiento de cada uno de los listones de madera maciza es, con razón, motivo de orgullo para todos los artesanos de Tonin Casa.

Comme un escalier en colimaçon se reflétant sur un lac et s'élevant, léger, cette œuvre d'art peut être utilisée dans la vie quotidienne : Firenze associe la chaleur, la sobriété et l'inventivité. La précision d'assemblage de chaque latte de bois massif est, à juste titre, un objet de fierté pour tous les artisans de Tonin Casa.



gaya & big gaya

design_Angelo Tomaiuolo

IT

Gaya rappresenta la tecnologia che incontra il design: una base in Tecnoril® dalle tinte opache si piega a formare linee eleganti e leggere. Il materiale d'avanguardia, e la particolare forma della base, creano effetti di diversa complessità, a seconda che si scelga la versione Gaya, o la Big Gaya, con doppia base. In appoggio, un piano in vetro temperato, che rifinisce ed esalta la base curvilinea.

EN

Gaya represents technology meeting design: a Tecnoril® base, matt colored, bends and creates elegant, light lines. This avant-garde material, combined with the peculiar shape of the base, create wildly complex effects, that change as the choice changes: do you prefer the Gaya version, or the double-based Big Gaya.

RU

Gaya представляет технологичный дизайн: основа Tecnoril® с матовым цветом изгибается и создает элегантные и легкие линии. Этот авангардный материал в сочетании с особенной формой основания, создает невероятно сложные эффекты, которые изменяются с выбором: вы предпочитаете версию Gaya или Big Gaya с двойным основанием?

ES

Gaya representa la unión de la tecnología y el diseño: una base de Tecnoril® de color mate se curva y crea líneas ligeras y elegantes. Este material de vanguardia, combinado con la forma peculiar de la base, crea efectos extremadamente complejos, que cambian depende de la opción: ¿prefieres la versión Gaya o la Big Gaya con doble base?

FR

Gaya représente la technologie rencontrant le design : une base en Tecnoril®, de couleur mate, se courbe et crée des lignes élégantes et lumineuses. Ce matériau d'avant-garde, combiné à la forme particulière de la base, crée des effets follement complexes, qui change en fonction des goûts : préférez-vous la version Gaya, ou la Big Gaya à double-base?

8071 fixed - glass top ○
8071 fixed - ceramic top ○

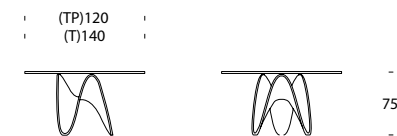

8074 fixed - glass/ceramic top ○ ○

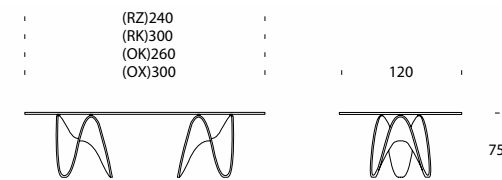

Gaya
base bianco opaco/matt white base (01);
top extrachiaro trasparente/extra-clear transparent glass top (V100).





Big Gaya
base roux opaco/*matt roux base* (43);
top vetro fumè trasparente/
transparent fumé glass top (V85).

imperial

design_Studio 28

IT

Il tavolo Imperial si sviluppa come uno stelo a base rotonda: a terra ispessisce e si alleggerisce verso l'alto, creando un equilibrio perfetto tra spazi vuoti e materia. L'agglomerato di marmo della base è lucido, splende nell'appaiarsi ai piani in vetro temperato.

EN

Imperial table grows like a round-based stem: it thickens on the ground, and gets thinner as it goes up, shaping a perfect balance between empty spaces and material. The shiny cultured marble - the base - marries different finishes of tempered glass - the top.

RU

Имперский стол растет как стебель с овальным основанием: он утолщается у основания, и становится тоньше при движении вверх, формируя идеальный баланс между пустыми пространствами и материалом. Блестящий искусственный мрамор — основание — объединяет в себе различные отделки из закаленного стекла и керамогранита поверхности.

ES

Mesa imperial que crece como un tronco con base ovalada: aumenta en el suelo y se va estrechando a medida que sube, modelando un equilibrio perfecto entre los espacios vacíos y el material. El refinado y brillante mármol (la base) se uno con los diferentes acabados en cristal temperado y gres porcelánico (la superficie).

FR

Une table impériale pousse comme une tige à base ovale : elle s'épaissit au sol, et devient plus fine comme elle monte, façonnant un équilibre parfait entre les espaces vides et le matériel. Le simili-marbre brillant - la base - se marie avec différentes finitions de verre trempé et grès cérame - le plateau.

8010 fixed - glass top
8010 fixed - ceramic top



180	105
200	105
220	120
100	55



Imperial
base bianco lucido/
glossy white base (501);
top gres Statuario Altissimo/
Statuario Altissimo porcelain top (V01P).



Imperial
base bianco lucido/glossy white base (501);
top vetro extrachiario bianco/extra-clear white glass top (V101).



light

design_Studio Archirivolto

IT

Light è leggerezza, essenzialità e purezza di forma. Funzionale sino a dove si può estendere, la sua ampiezza variabile lo rende ideale per ospitare molti commensali, ed offrire in ogni caso un senso di leggerezza e modernità.

EN

Light is essential, pure and minimal. Its functionality goes as far as its extensions, its wideness makes it ideal for numerous guests, to offer a sense of lightness and modernity.

RU

Light — существенный, чистый и минималистичный. Его функциональность заключается в его расширениях, а его ширина делает его идеальным для многочисленных гостей, предлагая ощущение легкости и современности.

ES

Light es esencial, pura y mínima. Su funcionalidad llega tan lejos como sus extensores, su amplitud hace que sea ideal cuando hay muchos invitados, ya que ofrece una sensación de ligereza y modernidad.

FR

Light est essentielle, pure et minimale. Sa fonctionnalité va aussi loin que ses rallonges, sa largeur la rend idéale pour de nombreux invités, afin d'offrir une perspective de légèreté et modernité.

8065FSV extensible - glass top

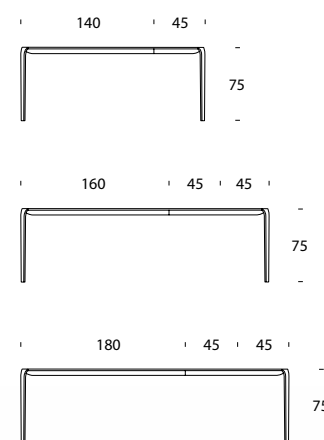

Light
struttura antracite opaco/matt anthracite structure (64);
top vetro acidato extrachiaro antracite/frosted extra-clear anthracite glass top (V664).



Light
struttura beige opaco/
matt beige structure (36);
top vetro acidato extrachiaro beige/
extra-clear frosted beige glass top (V636).

manhattan

design_Studio 28

IT

Manhattan, un tavolo dalla linea profondamente elegante ed intramontabile, con una solida base in acciaio inox, un telaio cromato e piani in legno, marmo, vetro o gres porcellanato. Un tavolo capace di trasportarti immediatamente nella metropoli più bella del mondo.

EN

Manhattan, a table with a deeply elegant, evergreen line; a solid stainless steel base, a chromed frame, and wood, marble, glass tops and porcelain stoneware. This table will bring you right to the most amazing metropolis in the world, in the blink of an eye.

RU

Manhattan — стол с глубоко элегантной, вечнозеленой линией; твердое основание из нержавеющей стали, хромированный каркас, поверхности из дерева, мрамора, стекла и керамогранита. Этот стол приведет вас прямо к самому удивительному мегаполису в мире — в мгновение ока.

ES

Manhattan, una mesa con una línea perenne, con una elegancia profunda, una sólida base de acero inoxidable, un marco cromado y superficie de madera, mármol, cristal y gres porcelánico. Esta mesa te llevará a la metrópolis más fascinante del mundo, en un abrir y cerrar de ojos.

FR

Manhattan, une table avec une ligne très élégante, persistante; une base solide en acier inoxydable, un cadre chromé, et des plateaux en bois, marbre, verre et grès cérame. Cette table vous amènera droit à la métropole la plus étonnante du monde, en un clin d'œil.

8051 fixed - glass top
8051 fixed - ceramic top



200	100
250	120
300	120

8051FLM fixed - wooden top



200	100
250	120
300	120

8051 fixed - marble top



200	100
250	120

8051 extendible - ceramic/glass top



40	160	40	90
40	180	40	90
50	200	50	100
50	200	50	110



Manhattan
base metallo cromato/chromed metal base (72);
top noce Canaletto/Canaletto walnut top (14).





Manhattan
base metallo cromato/*chromed metal base* (72);
top marmo nero Marquinia/*Marquinia black marble top* (M102).



Manhattan
base grigio carbone/
carbon grey base (10);
top noce massello/
solid walnut top (M14).

pandora & big pandora

design_Tosca Design

IT

Una struttura multi materica caratterizzata da vero marmo, vetro fuso e legno tornito laccato. Un grande valore estetico dettato dalla matericità degli elementi che sono parte integrante di questo tavolo. Disponibile in più essenze, con Lazy Susan e nella versione Big con due o tre basi.

EN

A multi-material structure characterized by real marble, fused glass and lacquered turned wood. A great aesthetic value dictated by the materiality of the elements that are an integral part of this table. Available in multiple finishing, with Lazy Susan and in the Big version with two or three bases.

RU

Основная, производимая из нескольких материалов, таких как натуральный мрамор, плавленное стекло, точёная лакированная древесина. Большая эстетическая ценность обусловлена качеством материала элементов, являющихся составными частями этого стола. Стол доступен к заказу в различных вариантах отделки и в версии Big с двумя или тремя основаниями.

ES

Estructura multimaterial caracterizada por mármol real, vidrio fundido y madera lacada torneada. Un gran valor estético dictado por la materialidad de los elementos que son parte integral de esta mesa. Disponible en varios acabados, con Lazy Susan y en la versión Big con dos o tres bases.

FR

Une structure multi-matériaux caractérisée par du vrai marbre, du verre fondu et du bois laqué tourné. Une grande valeur esthétique dictée par la matérialité des éléments qui font partie intégrante de cette table. Disponible en plusieurs essences, avec Lazy Susan et dans la version Big avec deux ou trois bases.

8096FS fixed - wooden top ○

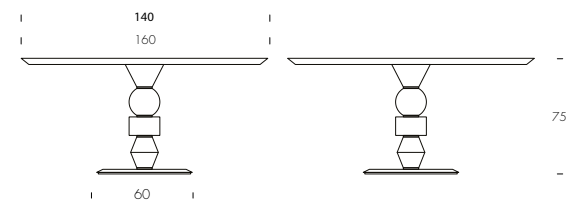

8096FS fixed - wooden top □

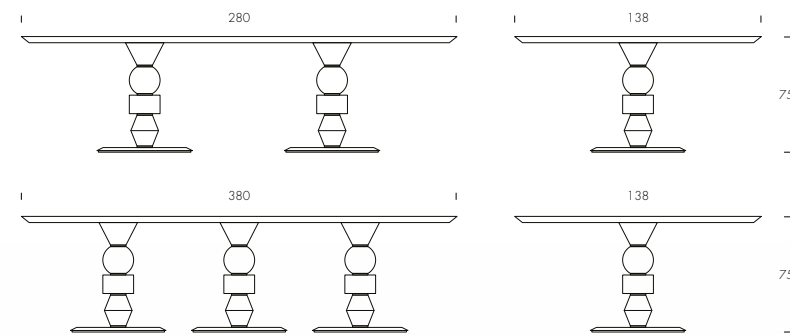

Pandora table
Combinazione C: base e elemento marmo Port-Saint-Laurent, elemento vetro in fusione ambra/
Combination C: Port Saint-Laurent marble base and element, amber fused glass element/
top noce Canaletto/Canaletto walnut top (14).



Pandora table
Combinazione A: base e elemento marmo nero Marquinia,
elemento vetro in fusione fumè/
Combination A: Marquinia black marble base and element,
fumè fused glass element,
top frassino nero/black ash top (25).



pois

design_Angelo Tomaiuolo

IT

Il sapore ed il ricordo di una cornice d'altri tempi, creata grazie ad una tecnologia del tutto contemporanea, che rende il taglio della base di Pois una combinazione di arte e manifattura. Il metallo verniciato si apre nella fantasia di spazi aperti e chiusi, e sostiene perfettamente i piani in legno massello o grès porcellanato di un tavolo che vive da protagonista in ogni living.

EN

The taste and the memory of the old times frame, that came to life thanks to a contemporary technology created Pois base: the combination of art and craftsmanship. Varnished metal reveals in a fantasy of opening and closing spaces, to perfectly support solid wood or porcelain tops of the protagonist table in every living room.

RU

Колорит и воспоминания об обстановке прошлых лет созданы исключительно благодаря современной технологии, которая превращает основание Pois в сочетание искусства и производства. Окрашенный металл представляет собой фантазию открытых и закрытых пространств и прекрасно поддерживает столешницы из цельного дерева или керамики стола, который является главным персонажем каждой гостиной.

ES

El sabor y el recuerdo de un marco de otros tiempos, construido gracias a una tecnología contemporanea, que hace la base de Pois una combinación de arte y manufactura. El metal pintado se abre en la fantasía de espacios abiertos y cerrados, y apoya perfectamente los estantes en madera maciza o grés porcelánico de una mesa que viva el protagonismo en cada habitación.

FR

Le goût et la memoire d'un cadre en d'autres temps, créées grâce à une technologie entièrement contemporaine, qui rend le dessin de la base de Pois une combinaison d'art et manufacture. Le métal verni s'ouvre dans la fantaisie d'espaces ouverts et fermés, et soutient parfaitement les plans en bois massif ou grès cérame d'une table qui sera la protagoniste dans chaque living.

8083 fixed - wooden top
8083 fixed - porcelain stoneware top



	200		100	
	250		120	
				75



Pois
base bronzo pietra/stone bronze base (83);
top grés Portoro/Portoro porcelain top (V85P).



Pois
base grigio carbone / carbon grey base (10);
top noce massello / solid walnut top (LM14).

Per stupire, per far alzare un sopracciglio o due, e far innamorare migliaia e migliaia di sguardi: Pois nasce per colpire ogni sensibilità, e mostra con orgoglio una base lavorata per combinare sofisticatezza e gioco. E il suo design così ricco di razionalità e spirito, si completa alla perfezione con un legno sagomato anch'esso per colpire, per stranire, per far innamorare mentre l'occhio segue linee cui non è abituato, mentre il vostro living si trasforma in un elegante showroom.

Made to astound, to rise one or two eyebrows, to make thousands falling in love: Pois was born to strike sensibility, to proudly display a base crafted to combine preciosity and playfulness. And its design, so rich in rationality and spirit, finds its completion in a shaped wood - a wood to strike, to engage, to make you fall in love while following lines one is not accustomed to, while your interior turns into an elegant showroom.

Чтобы удивлять, приводить в изумление, притягивать тысячи влюбленных взглядов: Pois рождается, вызывая разнообразные чувства, с гордостью демонстрируя свою базу, в которой сочетается изысканность и игривость. Ее дизайн, столь насыщенный рациональностью и духовностью, идеально сочетается с профилированностью дерева, призванным впечатлять, ошеломлять, влюблять при разглядывании непривычных линий, в то время как ваша гостиная превращается в элегантный выставочный зал.

Para asombrar, para que la gente arquea las cejas, y para hacer que mil y mil miradas se enamoren: Pois nació para golpear cada sensibilidad, y orgullosa muestra una base trabajada que combina preciosidad y juego. Y su diseño, tan rico de racionalidad y de espíritu, se completa a la perfección con madera moldeada, ella también para golpear, para sorprender, para que el ojo se enamore siguiendo líneas nuevas, mientras vuestro salón se convierte en un elegante showroom.

Pour étonner, pour leur faire lever les sourcils, et faire tomber amoureux mille et mille regards : Pois naît pour impressionner la sensibilité de tous, pour arborer fièrement une base travaillée en combinant préciosité et jeu. Et son design, si riche de rationalité et d'esprit, est terminé à la perfection par un bois profilé aussi pour impressionner, pour vous faire tomber amoureux pendant que le regard suit des lignes auxquelles n'est pas habitué, pendant que votre living il se transforme en une élégante showroom.



reverse

design_M. Mottin/E. Barbieri

IT

Un tavolo reversibile perfetto per ogni occasione. Una base in acciaio verniciato con piani in vetro o gres porcellanato disponibili in diverse finiture. Scegli la forma che più ti si addice e crea la tua sala da pranzo.

EN

A perfect reversible table for any occasion. A base in painted steel with glass or porcelain stoneware tops available in different finishes. Choose the one that suits you best and create your own living room.

RU

О т л и ч н ы й переворачивающийся стол на каждый случай. Основание из лакированной стали со столешницей из стекла или керамогранита доступны в разных отделках. Выберите форму, наиболее подходящую и создающую основу вашей обеденной зоны.

ES

Una mesa reversible perfecta para cualquier ocasión. Una base de acero pintado con sobres de cristal o gres porcelánico disponibles en diferentes acabados. Elige la forma que mejor se adapte a ti y crea tu comedor.

FR

Une table réversible parfaite pour toute occasion. Base en acier peint avec plateau en verre ou en grès céramique disponible en différentes finitions. Choisissez la forme qui vous convient le mieux et créez votre salle à manger.

8094 fixed - glass/ceramic top



200	100
250	120
300	120

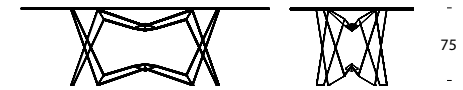

8094 fixed - wooden top



200	100
250	120
300	120

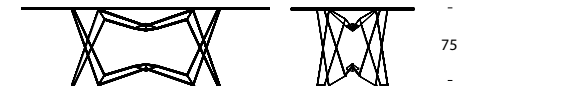

8094 fixed - glass/ceramic top



180	90
200	100
250	120
300	120



8094 fixed - marble top



200	100
250	120
300	120





Reverse
base grigio carbone/*carbon grey base* (10);
top vetro martellato nero/*black hammered glass top* (V02M).



Reverse
base brushed bronzo/
brushed bronze base (SP83);
top vetro extrachiaro trasparente/
extra-clear transparent glass top (V100).



Reverse
base brushed bronzo/
brushed bronze base (SP83);
top vetro extrachiaro trasparente/
extra-clear transparent glass top (V100).



Reverse
base brushed bronzo/brushed bronze base (SP83);
top gres Portoro/Portoro porcelain top (V85P).

Reverse
base brushed bronzo/brushed bronze base (SP83);
top gres Emperador/Emperador porcelain top (V83P).





Reverse
base brushed titanio/*brushed titanium base (SP34)*;
top vetro extrachiaro trasparente bisellato/
extra-clear transparent bevelled glass top (V100B).

rizoma & big rizoma

design_Angelo Tomaiuolo

IT

Il morbido calore del legno incontra in Rizoma la fantasia, l'estro e la tecnica del design. Un'idea che riesce a formare un connubio tra il più naturale e ricercato dei materiali, e la tecnica più avanzata. Una base in legno curvato che si svolge a spirale, e sorregge il piano in vetro.

EN

Wood's soft heat meets our designer's fantasy, imaginative mind and technique: Rizoma. The idea managed to combine one of Nature's most precious materials, and the most advanced working techniques. This curved wood base swirls and spins up to the top, holding a light and precious glass top.

RU

Мягкий вереск древесины удовлетворяет фантазии нашего дизайнера, творческий ум и технологию: Rizoma. Этой идее удалось объединить один из самых благородных природных материалов и самые передовые рабочие технологии. Это основание из гнutoго дерева закручивается и раскручивается к верхней части, удерживая легкое и изысканное стекло или поверхность из керамогранита.

ES

La suave madera se une con la fantasía, la mente imaginativa y la técnica de nuestro diseñador: Rizoma. La idea ha logrado combinar uno de los materiales más preciosos de la naturaleza y las técnicas de trabajo más avanzadas. Esta base de madera curvada sube y gira en forma de espiral hasta llegar a sujetar una preciosa superficie de cristal o gres porcelánico.

FR

La douceur du bois de bruyère rencontre la fantaisie, l'esprit imaginatif et la technique de notre designer : Rizoma. L'idée a réussi à combiner l'un des matériaux les plus précieux de la nature, et les techniques de travail les plus avancées. Cette base en bois courbée tourbillonne et tourne vers le sommet, maintenant une lumière et un plateau en verre précieux, ou en grès cérame.

6907 fixed - glass/ceramic top ○

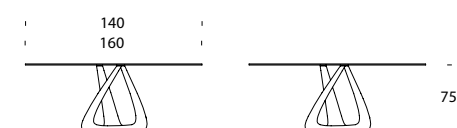

8012 fixed - glass/ceramic top ○ □

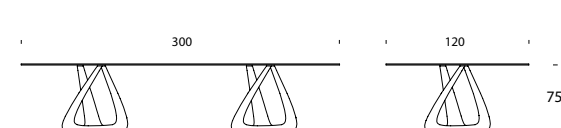

Rizoma
base noce massello/solid walnut base (LM14);
top gres Portoro/Portoro porcelain top (V85P).



Rizoma
base noce massello/solid walnut base (LM14);
top vetro fumè trasparente/transparent fumè glass top (V85).

status

design_Andrea Lucatello

IT

Protagonista con raffinatezza, compagno con sostanza, Status è un tavolo che combina il metallo sagomato delle gambe con il legno dei ripiani. Le sue curve dorate, bianche o grigie, curve lievi e delicate quanto lo è il processo attuato per crearle, si abbinano alla perfezione con i ripiani in legno, e creano un oggetto ad un tempo leggero e presente.

EN

A refined protagonist, a perfect companion: Status is a table that combines shaped metal of the legs with the wood of the tops. Its golden, white, grey curves, as light and delicate, as their manufacturing process, are the perfect match for its wooden tops. The combination that creates both extremely light and vivid object.

RU

Изысканный персонаж, серьезный компаньон, Status — это стол, сочетающий форменный металл ножек и древесину столешницы. Его золотистые, белые, серые изгибы, тонкие и delicate, как и процесс их создания, прекрасно сочетаются с деревянными столешницами, создавая изделие, легкое и современное одновременно.

ES

Protagonista con sutileza, compañero con esencia, Status es una mesa que combina el metal moldeado de las piernas con la madera de los estantes. Sus curvas doradas, blancas o gris, curvas suaves y delicadas como el proceso utilizado para crearlas, combinan perfectamente con los estantes de madera, y crean un objeto a la vez suave y decidido.

FR

Protagoniste avec raffinement, compagnon avec substance, Status est une table qui combine le métal façonné des jambes au bois des plateaux. Ses courbes dorées, blanches ou grises, courbes légères et délicates quant le procès réalisé pour les créer, s'harmonisent à la perfection avec les plateaux en bois, et créent un objet léger et présent.

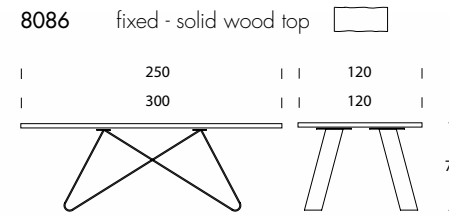
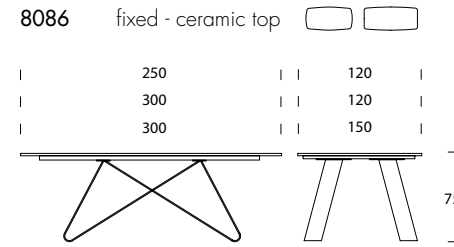
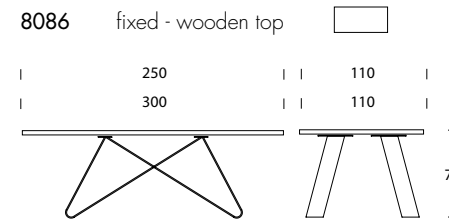

Status
base grigio carbone/
carbon grey base (10);
top noce Canaletto/
Canaletto walnut top (14).





Status
base bronzo pietra/stone bronze base (83);
top gres onice grigio/onyx grey porcelain top (14).



Status
base oro opaco / matt gold base (85);
top legno massello / solid walnut top (LM14).

Mostrando spazi aperti e ariosi, si concede a ciò che è pieno di apparire nella sua forma migliore. Togliendo, anziché aggiungere, si concede valore a ciò che rimane. Status poggia su gambe la cui raffinatezza si apprezza al meglio grazie al suo minimalismo. Sono gambe sottili e delicate, la cui modestia crea un lusso dal sapore futuristico. La tecnologia si assoggetta ai migliori principi estetici, per creare un equilibrio capace di rivelare, nella sottigliezza, un dettaglio armonico di straordinaria efficacia.

By showing open, airy spaces, it reveals in what it is in its best shape. By eliminating, instead of adding, it gives value to what is left. Status stands onto legs with a minimalistic refinement. They are thin and delicate, legs with a modesty that creates a futuristic luxury. Technology follows the most intriguing aesthetic principles, to create a balance that reveals, while being subtle, an incredibly functional harmonic detail.

Демонстрируя открытые и обширные пространства, он полностью проявляется в своей лучшей форме. Удаляя, а не добавляя, он придает значение тому, что остается. Status стоит на ножках, изысканность которых в их минималистичности. Это тонкие и delicate ножки, простота которых создает роскошь с футуристическим колоритом. Технология соответствует лучшим эстетическим принципам, создавая равновесие, способное выявить в деликатности гармоничную деталь необычайной эффективности.

Mostrando espacios abiertos, con aire, se concede a lo que es lleno de aparecer en su forma mejor. Quitando, más que añadiendo, se concede valor a lo que quede. Status se basa sobre piernas cuyo refinamiento se exprime en su minimalismo. Son piernas finas y delicadas, cuya modestia crea un lujo que recuerda el futuro. La tecnología se somete a los mejores principios estéticos, para crear un equilibrio capaz de revelar, en su sutileza, un detalle armónico de extraordinaria eficacia.

En montrant des espaces ouverts et bien aérés, on concède à ce qu'est plein d'apparaître dans sa forme meilleure. En enlevant, au lieu d'ajouter, on se donne valeur à ce qui reste. Status est posé sur des jambes le raffinement desquelles s'apprécie au mieux grâce à son minimalism. Elles sont des jambes fines et délicates, dont leur modestie crée un luxe futuriste. La technologie suit les meilleurs principes esthétiques, pour créer un équilibre capable de révéler, dans la finesse, un détail harmonique extraordinairement efficace.



still

design_Angelo Tomaiuolo

IT

Tavolo fisso o allungabile con base in legno termocurvato, pensata per essere abbinata ad eleganti piani in vetro o gres porcellanato.
Le linee più semplici possono essere le più eleganti e senza tempo.

EN

Fixed or extendible table with thermocurved wooden base, designed to be combined with elegant glass or porcelain stoneware tops.
The simplest lines can be the most elegant and the most timeless ones.

RU

Фиксированный или раскладной стол с изогнутым под воздействием температуры основанием, спроектированным для совмещения с элегантной столешницей из стекла или керамогранита. Самые простые линии могут стать самыми элегантными и вечными.

ES

Mesa fija o extensible con base de madera termocurvada, diseñada para combinarse con elegantes sobre en cristal o gres porcelánico.
Las líneas más simples pueden ser las más elegantes y atemporales.

FR

Table fixe ou extensible avec base en bois thermo-courbé, conçue pour être combinée avec d'élégants plateaux en verre ou en grès cérame.
Les lignes les plus simples peuvent être les plus élégantes et intemporelles.

8093 extendible - glass/ceramic top 

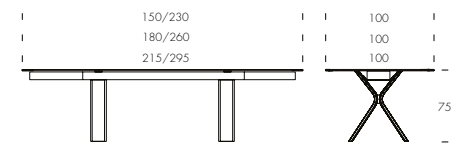

8093 fixed - glass/ceramic top 

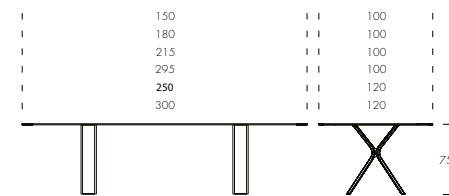

8103 extendible - glass/ceramic top 

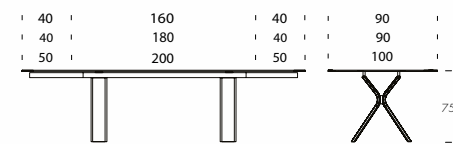



Still
base noce Canaletto/Canaletto walnut base (14);
binario grigio carbone/carbon grey guide-bar (10);
top gres onice grigio/onyx grey porcelain top (V73P).



Still
base noce Canaletto/
Canaletto walnut base (14);
binario grigio carbone/
carbon grey guide-bar (10);
top vetro ceramizzato nero/
black ceramic glass top (V02C).

Still
base rovere scuro/ dark oak base (16);
top vetro extrachiaro trasparente/
extra-clear transparent glass top (V100).





Still
base rovere scuro/dark oak base (16);
top gres Emperador/Emperador porcelain top (V83P).

tokyo

design_Studio 28

IT

Tokyo è disponibile nella versione fissa, o allungabile con binario in alluminio e piano in vetro, vetro ceramizzato, legno o marmo. La base in agglomerato di marmo, la cui curvatura crea un forte dinamismo, è disponibile con una finitura RAL, un dettaglio che permette di personalizzare a piacere la propria sala da pranzo. Le combinazioni che si possono creare sono molteplici, e il design risulta ad un tempo contemporaneo e classico, grazie soprattutto all'innovativo piano allungabile in legno.

EN

Tokyo, available both in the fixed, and the extendible version, with an aluminum guide-bar, and glass, ceramic, wood or marble tops. The legs are made out of cultured marble, and their strongly dynamic lines can be completed by a RAL finishing, a detail that allows you to customize your own dining room. You can create numerous combinations, and Tokyo's design will always result both contemporary and classic, especially because of the wooden extendible top.

RU

В наличии классическая и раздвижная модели Tokyo с направляющей из алюминия. Столешница может быть выполнена из стекла, керамического стекла, дерева или мрамора. Изогнутые линии основания из мраморной крошки придают изделию эффект невероятной динамичности. В наличии модели с отделкой по цветовой шкале RAL, что позволит вам разнообразить цветовую гамму обеденной зоны в соответствии со своими вкусами. Огромный выбор сочетаний, одновременно классический и современный дизайн, обеспечиваемый, в первую очередь, раздвижной столешницей из дерева.

ES

Tokyo, disponible en versión fija y extensible, con barra guía de aluminio y superficie de cristal, cerámica, madera o mármol. Las patas están hechas de mármol curvado, y sus líneas fuertemente dinámicas pueden ser completadas con un acabado RAL, un detalle que te permite personalizar tu propio comedor. Puedes crear muchas combinaciones y el diseño de Tokyo siempre será contemporáneo y a la vez clásico, gracias a la superficie extensible de madera.

FR

Tokyo, disponible à la fois dans une version fixe, et extensible, avec une barre de guidage en aluminium, et des plateaux en verre, céramique, bois ou en marbre. Les pieds sont réalisés en simili-marbre, et leurs lignes fortement dynamiques peuvent être complétées par une finition RAL, un détail qui vous permet de personnaliser votre propre salle à manger. Vous pouvez créer de nombreuses combinaisons, et le design de Tokyo résultera toujours à la fois classique et contemporain, notamment en raison du plateau extensible en bois.

6951 fixed - glass top
6951 fixed - ceramic top

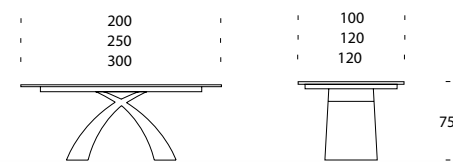

6951 fixed - glass top
6951 fixed - ceramic top

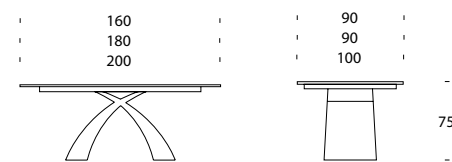

6951 extendible - glass/ceramic top

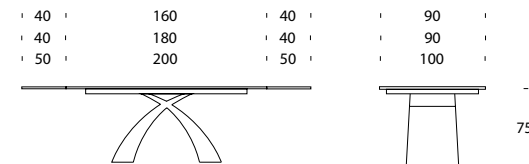

6951 fixed - marble top

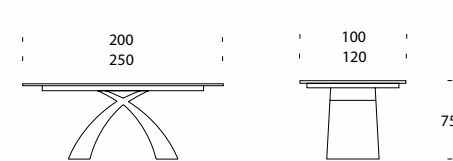

6951 fixed - wooden top

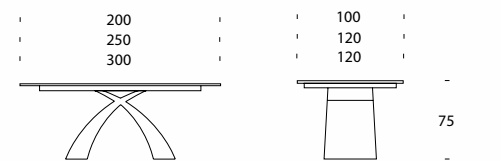

Tokyo
base bianco lucido/glossy white base (501);
top marmo bianco Carrara/Carrara white marble top (M101).

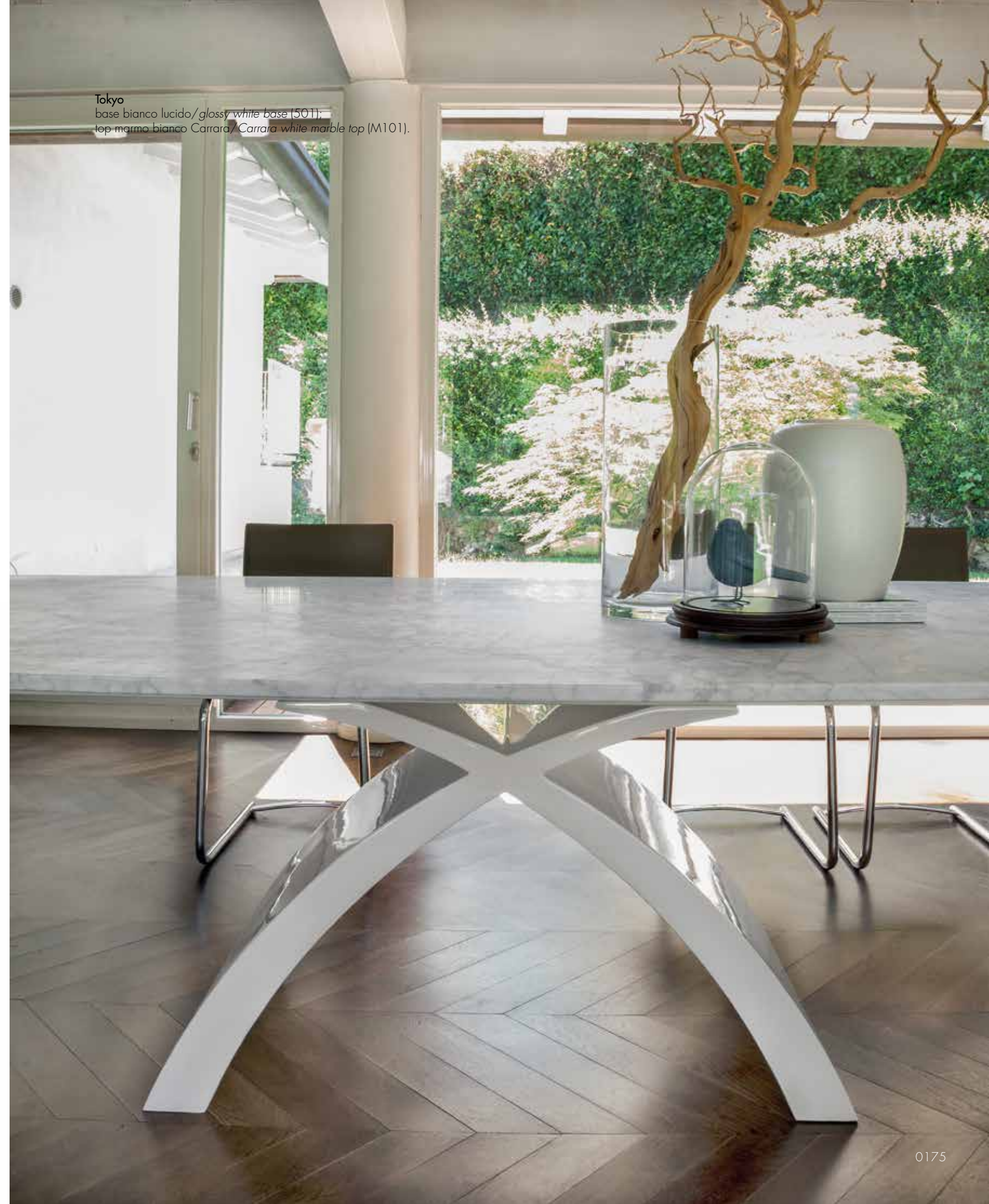



Tokyo
base bianco lucido/*glossy white base* (501);
top noce Canaletto/*Canaletto walnut top* (14).



Tokyo
base bianco lucido/
glossy white base (501);
top gres Statuario Altissimo/
Statuario Altissimo porcelain top (V01P).

Tokyo
base champagne lucido/glossy champagne base (560);
top rovere scuro/dark oak top (116).



Tokyo
base nero lucido/glossy black base (502);
top noce Canaletto/Canaletto walnut top (14).





Tokyo

base grigio-beige RAL 7006 / grey-beige RAL 7006 base;
binario anodizzato / anodized guide-bar (32);
top vetro bronzato trasparente / transparent bronze glass top (V84).

ventaglio

design_Nicola Tonin

IT

Concepito in Italia e composto di sole materie prime italiane, Ventaglio offre un connubio ideale di sapienza artigiana e qualità. La base del tavolo, e principale caratteristica di questo prodotto, è realizzata in metallo curvato e verniciato in diverse colorazioni. Il piano, allungabile o fisso, è disponibile in vetro, vetro ceramizzato e legno.

EN

Ventaglio was conceived in Italy, and made out Italian raw materials. It offers the perfect combination of craftsmanship and quality. The curved metal legs, main characteristic of this table, can be varnished with different colors. Glass, tempered glass and wooden tops are available, both fixed and extendible.

RU

Стол Ventaglio создан полностью по итальянскому проекту и с использованием первоклассных итальянских материалов. Это идеальный пример сочетания мастерского выполнения и качества. Основание стола, которое выступает ключевым элементом изделия, изготовлено из гнутого металла с цветным покрытием по выбору. В наличии модели столешницы, включая раздвижную, из стекла, керамического стекла или дерева.

ES

Ventaglio fue concebida en Italia y se realizó con materias primas italianas. Ofrece la combinación perfecta de artesanía y calidad. Las patas de metal curvadas, característica principal de esta mesa, se pueden barnizar con diferentes colores. Hay disponibles superficies de cristal, cristal temperado y madera, tanto fijas como extensibles.

FR

Ventaglio a été conçue en Italie, et est réalisée avec des matières premières italiennes. Elle offre la combinaison parfaite de l'artisanat et de la qualité. Les pieds métalliques incurvées, principale caractéristique de cette table, peuvent être vernis avec des couleurs différentes. Des plateaux en verre, verre trempé et bois sont disponibles, à la fois fixe et extensible.

8011 fixed - glass/ceramic top

160	90
180	90
200	100

8011 fixed - glass/ceramic top

160	93
180	93
200	110
250	110
300	110

8011 extendible - glass/ceramic top

40	160	40	90
40	180	40	90
50	200	50	100



Ventaglio
base bianco opaco/matt white base (01);
top noce Canaletto/Canaletto walnut top (14).



Ventaglio
base bianco opaco/matt white base (01);
top noce Canaletto/Canaletto walnut top (14).



Ventaglio
base bronzo pietra/
stone bronze base (83);
top noce Canaletto/
Canaletto walnut top (14).

Ventaglio
base nero opaco/matt black base (02);
binario anodizzato/anodized guide-bar (32);
top vetro ceramicato nero/black ceramic glass top (V02C).



wave

design_Studio 28

IT

Wave è il risultato di una lunga serie di studi e pensieri su diverse tecniche di lavorazione e materiali innovativi. L'utilizzo del Baydur® ha permesso che la base andasse ad imitare perfettamente la forza ed il movimento di un'onda; inversamente, il piano viene sostenuto da quell'onda, placandola e ridefinendola: trasformandola da puro movimento a stasi.

EN

Wave is the result of long and diverse techniques, based on how to work with different and innovative materials. We decided to use Baydur®, a material that allowed the base to perfectly imitate a wave's strong movements. To counter-balance, the top was thought to look as static as possible, a line to appease and redefine the wave. It starts as pure movement; it ends as stasis.

RU

Wave является результатом применения длительных и разнообразных технологий, основанных на том, как работать с различными и инновационными материалами. Мы решили использовать Baydur®, материал, который позволил основанию идеально имитировать сильные движения волны. Для уравновешивания предполагалось, что поверхность будет выглядеть как можно более статической, а линия — умиротворяющей и переопределяющей волну. Начинается как чистое движение; завершается, как статика.

ES

Wave es el resultado de muchas técnicas diversas, basadas en cómo trabajar con materiales diferentes e innovadores. Decidimos utilizar Baydur®, un material que permite que la base imite perfectamente los fuertes movimientos de una ola. Como contrapunto, se hizo que la superficie pareciera lo más estática posible, una línea para calmar y redefinir la ola. Comienza como movimiento puro y acaba de forma estática.

FR

Wave est le résultat de longues et diverses techniques, inspirées par la façon de travailler avec des matériaux différents et innovants. Nous avons décidé d'utiliser Baydur®, un matériau qui a permis à la base d'imiter parfaitement les mouvements forts d'une vague. Pour contre-balancer, le plateau a été pensé pour paraître le plus statique possible, une ligne pour apaiser et redéfinir la vague. Elle débute comme un mouvement pur; elle se termine comme une stase.

8014 fixed - glass top
8014 fixed - ceramic top

160	90
180	90
200	100
200	110

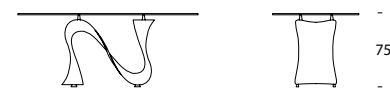

8014 fixed - marble top
8014 fixed - ceramic top

200	100
250	120

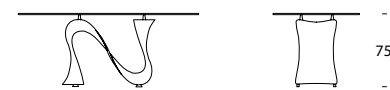

8014 extendible - glass/ceramic top

40	160	40	90
40	180	40	90
50	200	50	100
50	200	50	110

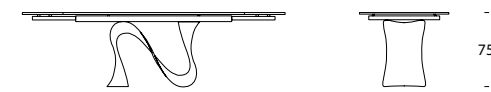

8014 fixed - glass top
8014 fixed - ceramic top

200	105
220	120

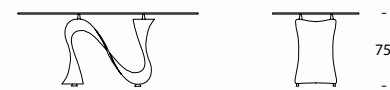

8014 fixed - ceramic top

200	100
250	120



8014 fixed - wooden top

200	100
250	120
300	120



Wave
base beige lucido/glossy beige base (536);
binario anodizzato/anodized guide-bar (32);
top vetro extrachiaro bianco/extra-clear transparent glass top (V100).







Wave
base bianco lucido/
glossy white base (501);
top gres Statuario Altissimo/
Statuario Altissimo porcelain top (V01P).

Wave
base bianco lucido/glossy white base (501);
binario anodizzato/anodized guide-bar (32);
top vetro ceramizzato bianco/white ceramic glass top (V01C).





Wave
base nero lucido/
glossy black base (502);
top legno massello/
solid walnut top (LM14).

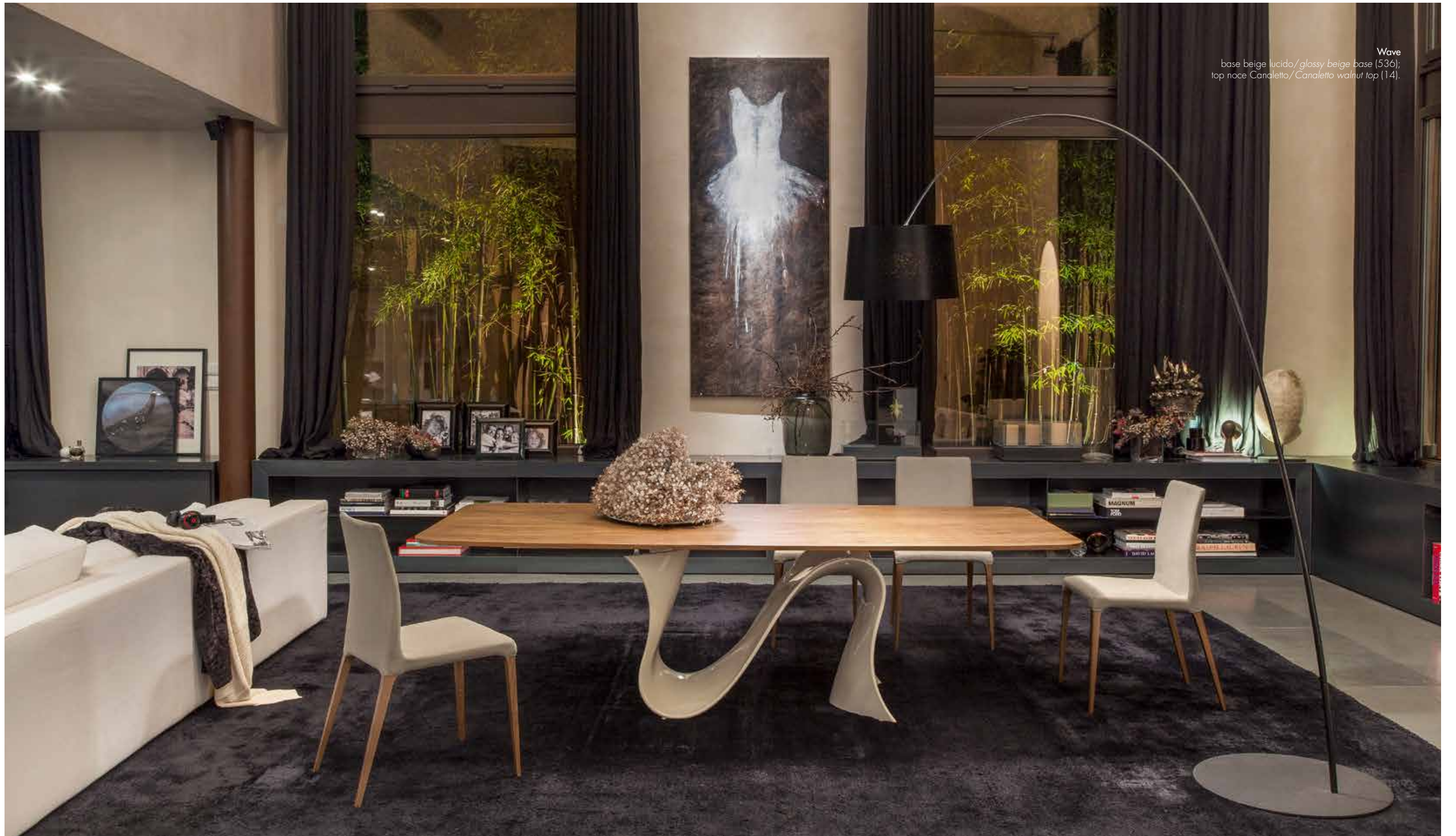

Wave
base beige lucido/glossy beige base (536);
top noce Canaletto/Canaletto walnut top (14).

Wave
base brushed titanio/*brushed titanium base* (SP34);
top vetro fumè/*fumè glass top* (V85).





Wave
base brushed bronzo/*brushed bronze base (SP83)*;
top vetro extrachiaro trasparente/*extra-clear transparent glass top (V100)*.

york & big york

design_Piervittorio Prevedello

IT

Un tavolo tondo con base in legno massiccio dal tono geometrico e deciso per chi ama osare con eleganza. Disponibile nella versione Big con doppia base.

EN

A round table with a solid wood base with a geometric tone for those who love to dare with elegance. Also available in the Big version with double base.

RU

Круглый стол с основанием из массива дерева геометрической формы для тех, кто любит прикоснуться к элегантности. Доступна также версия Big с двойным основанием.

ES

Una mesa redonda con una base de madera maciza con un tono geométrico dedicada a los amantes de la elegancia. Disponible en la versión Big con doble base.

FR

Une table ronde avec une base en bois massif avec un ton géométrique décidé pour ceux qui aiment oser avec élégance. Disponible dans la version Big avec double base.

8097FS fixed - glass top

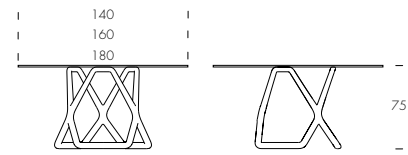

8098FS fixed - glass/ceramic top

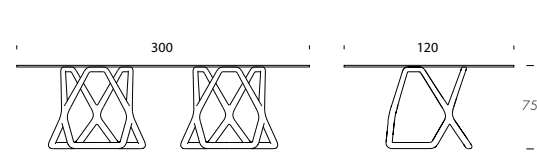

8097FS fixed - ceramic top

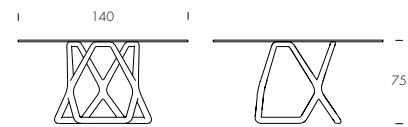

8097FS fixed - marble top

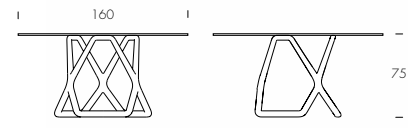

York
base noce massello/solid walnut base (LM14);
top vetro fumè trasparente/transparent fumè glass top (V85).

adria

design_Tonin Casa Creatives

IT

Sedia dalla linea semplice e snella, con una struttura in pelle fiore e pelle nabuk, utilizzabili per il rivestimento, creano un effetto delicato ed elegante.

EN

This is an easy and simple chair. It can be covered in leather, eco-leather, grain leather and Nubuk leather, to create a delicate and elegant effect.

RU

Это легкий и простой стул с черной хромированной металлической конструкцией. Он может быть покрыт кожей, эко-кожей, зернистой кожей и нубуком, чтобы обеспечить изысканный и элегантный эффект.

ES

Esta es una silla fácil y simple. Se puede revestir de cuero, ecocuero, cuero de grano y cuero Nubuk, para crear un efecto delicado y elegante.

FR

Ceci est une chaise facile et simple. Elle peut être recouverte de cuir, cuir écologique, cuir grainé et de nubuck, pour créer un effet délicat et élégant.

8041A

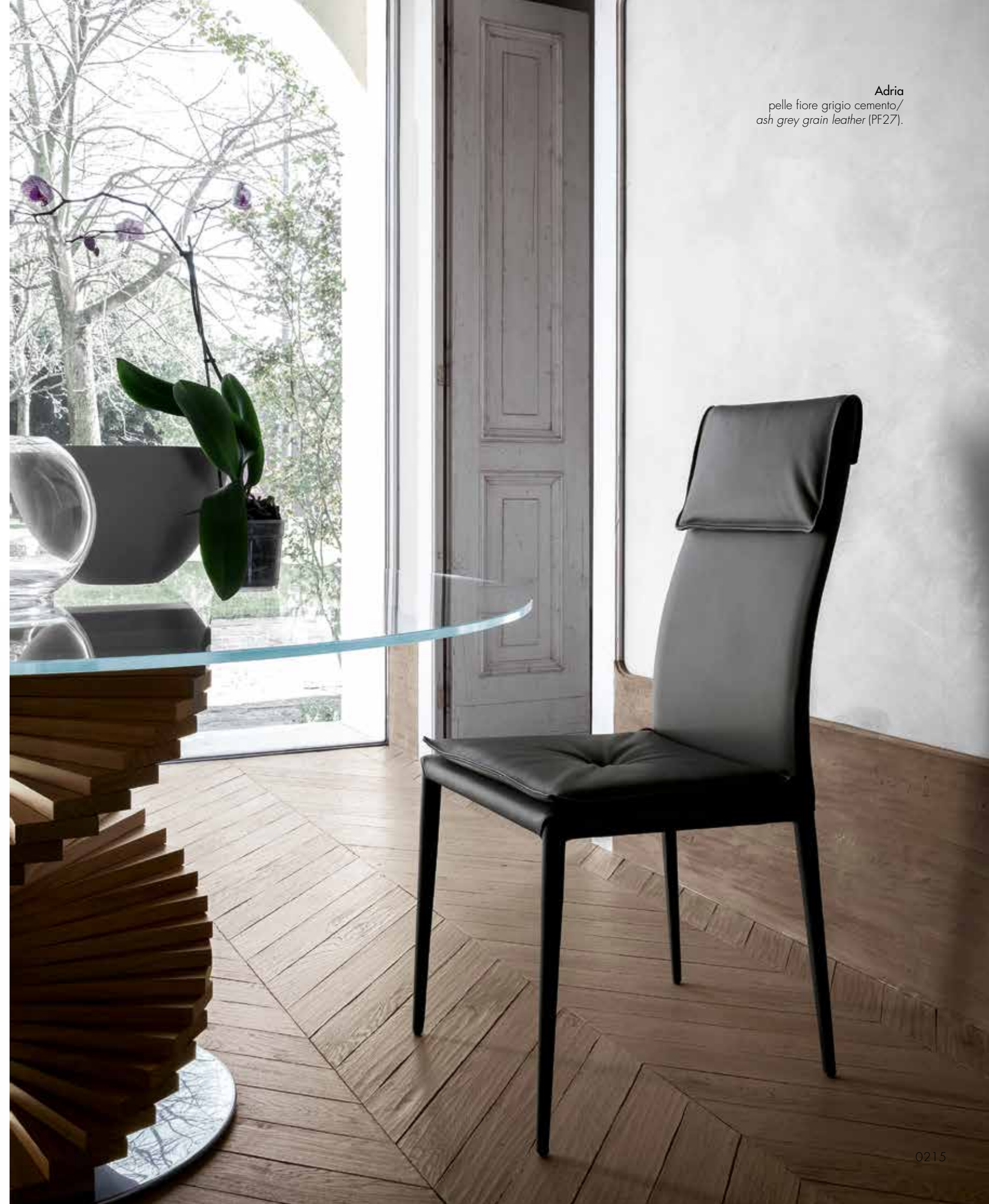
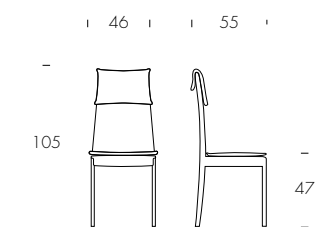

Adria
pelle fiore grigio cemento/
ash grey grain leather (PF27).

agata

design_Luca Signoretti

IT

Un'elegante sedia disponibile anche nella versione poltroncina con base in metallo o legno. Una versione più leggera che si abbina ai nostri tavoli con grande stile.

EN

An elegant chair also available in the armchair version with metal or wooden base. A lighter version that matches our tables with great style.

RU

Элегантный стул, доступный к заказу в версии полукресла, с металлическим или деревянным основанием. Более лёгкая версия, которая сочетается с нашими стильными столами. Доступен к заказу также в версии барного стула.

ES

Una silla elegante también disponible en la versión de sillón con base de metal o madera. Una versión más ligera que combina nuestras mesas con gran estilo. También disponible en la versión de taburete.

FR

Une chaise élégante également disponible dans la version fauteuil (avec accoudoirs), avec la base en métal ou en bois. Cette version plus légère se marie à nos tables avec beaucoup de style. Également disponible en version tabouret.

7290

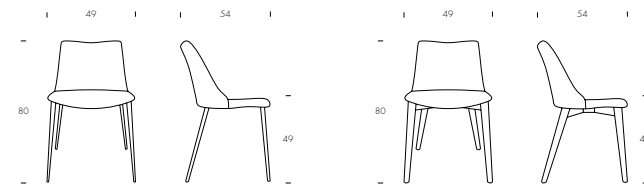

7291

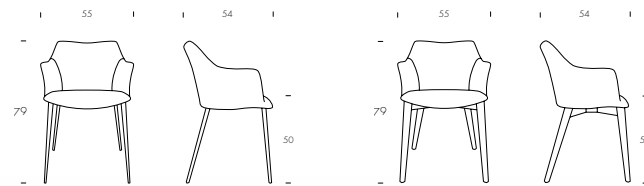

Agata
struttura noce Canaletto/
Canaletto walnut structure (14);
rivestimento ecopelle nabuk ecrù/
ecru nubuck eco-leather covering (SN03).

Agata
struttura bronzo pietra/stone bronze structure (83);
rivestimento ecopelle nabuk rocciola/hazel nubuck eco-leather covering (SN04).





alexia

design_Luca Signoretti

IT

Un'imbottitura confortevole per chi ama la comodità più assoluta. Sedia, poltroncina o sgabello con base in metallo o legno da personalizzare con tutte le nostre finiture di rivestimento.

EN

A comfortable padding for those who love absolute comfort. Chair, armchair or stool with metal or wood base to customize with all our covering finishes.

RU

Комфортная обивка, для тех, кто любит абсолютное удобство. Стул, полукресло или барный стул с металлическим или деревянным основанием, сочетаемым со всеми нашими возможными вариантами обивок.

ES

Acolchado cómodo para los amantes de la comodidad absoluta. Silla, sillón o taburete con base de metal o madera para personalizar con todos nuestros acabados de tapicería.

FR

Rembourrage confortable pour ceux qui aiment le confort absolu. Chaise, fauteuil ou tabouret avec base en métal ou en bois à personnaliser avec toutes nos finitions d'ameublement.

7345

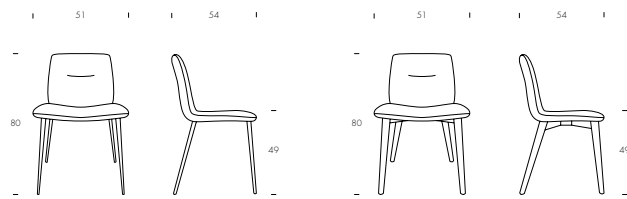

7346

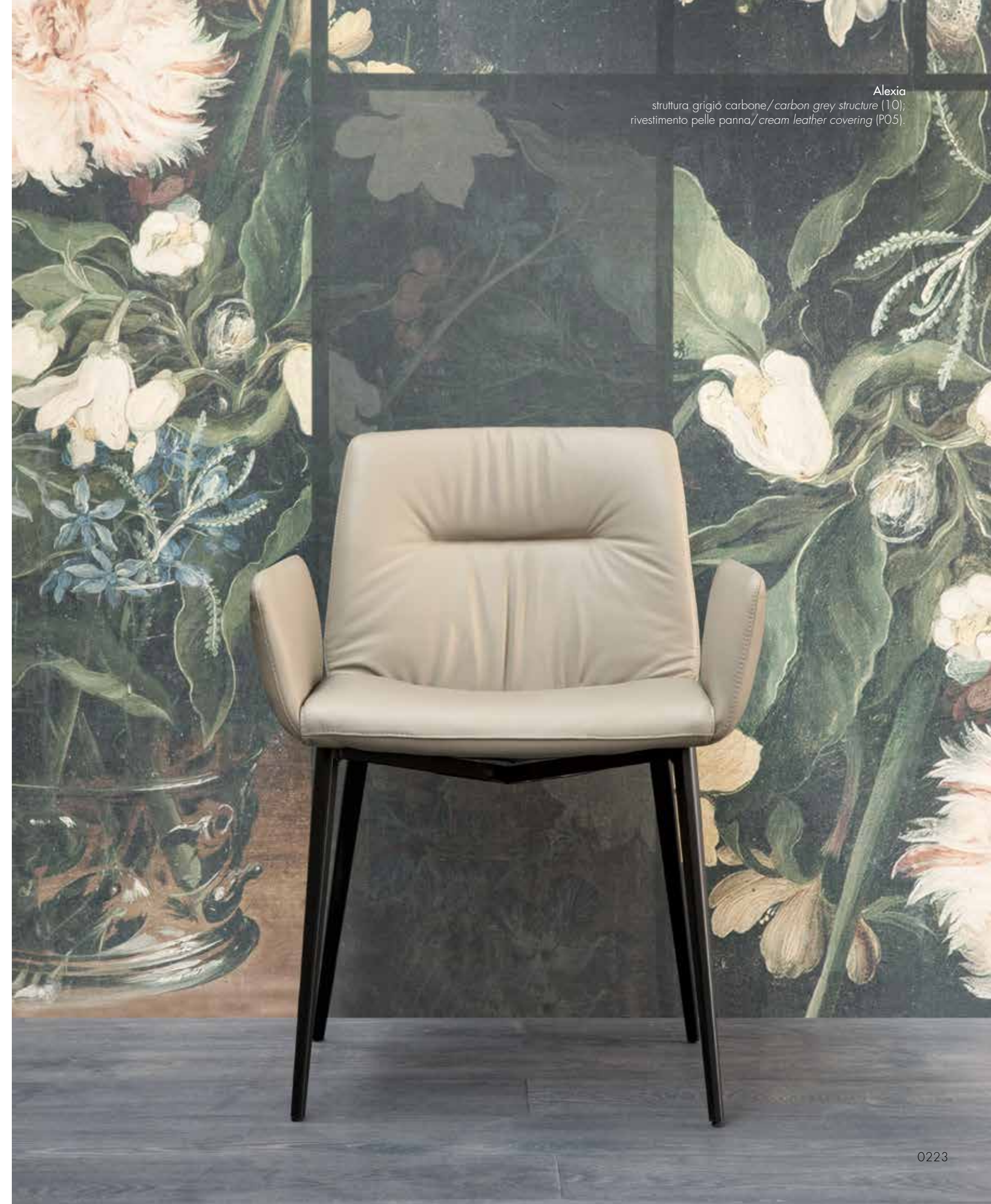
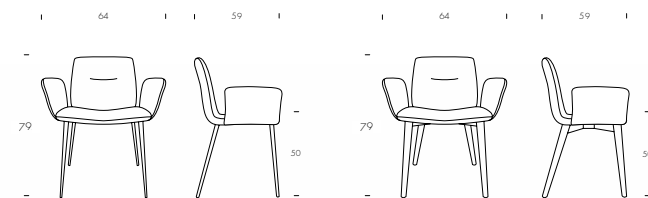

Alexia
struttura grigiò carbone / carbon grey structure (10);
rivestimento pelle panna / cream leather covering (P05).



Alexia
struttura noce Canaletto/
Canaletto walnut structure (14);
rivestimento pelle panna/
cream leather covering (P05).



Alexia
struttura rovere scuro/dark oak structure (16);
rivestimento pelle marrone chiaro/light brown leather covering (P60).



aragona

design_Tonin Casa Creatives

IT

Sedia con una struttura in legno frassino tinto noce, rovere scuro termotrattato e rovere naturale. I diversi rivestimenti, in pelle, pelle fiore, pelle nabuk, eco-pelle e diversi tipi di tessuto permettono di accostare questa sedia a diversi tipi di tavolo, per un effetto contemporaneo ed intramontabile ad un tempo.

EN

A chair with an ash wood finished Canaletto walnut, heat-treated dark oak, or natural oak structure. The different upholsteries – leather, grain leather, Nubuk leather, eco-leather and different fabrics – allow you to sit this chair next to very different tables, for a contemporary, or rather classic result.

RU

Стул с несущей структурой из ясеня, цвет: орех, темный термообработанный дуб или натуральный дуб. Обивка на выбор (кожа, кожа первой категории, нубук, искусственная кожа и разные виды тканей) позволяет сочетать стул со столами разных типологий и форм, создавая современный или неподвластный времени классический стиль оформления.

ES

Una silla de nogal Canaletto, roble oscuro tratado térmicamente o roble natural con acabado de fresno. Los diferentes tapizados (cuero, cuero de grano, cuero Nubuk, ecocuero y distintas telas) te permiten colocar esta silla cerca de muchos tipos de mesa diferente, para un resultado contemporáneo o más clásico.

FR

Une chaise avec une finition en frêne et une structure en noyer Canaletto, chêne foncé traité à la chaleur, ou en chêne naturel. Les différentes selleries - cuir, cuir grainé, cuir Nubuck, cuir écologique et différents tissus - vous permettent d'asseoir cette chaise à côté de tables très différentes, pour un résultat contemporain, ou plutôt classique.

7209

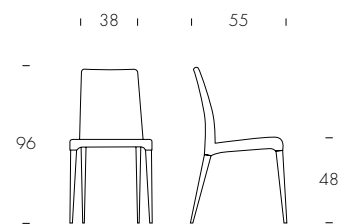

0228



Aragona
struttura noce Canaletto/Canaleto walnut structure (T4);
rivestimento pied-de-poule rosso mattone/brick red pied-de-poule fabric covering (TP03).

0229



Aragona
struttura rovere scuro/*dark oak structure* (16);
rivestimento velluto Vega glicine/*wisteria Vega velvet covering* (T09V).



Aragona
struttura rovere scuro/*dark oak structure* (16);
rivestimento velluto Vega blu profondo/
deep blue Vega velvet covering (T10V)

aralia

design_Tonin Casa Creatives

IT

Aralia si caratterizza per il forte impatto dato dalla combinazione di linee morbide ed eleganti - la seduta in sé, rivestita nelle migliori pelli, ecopelli, pelli nabuk o fiore - e la forte naturalezza del legno delle gambe. Un frassino tinto noce Canaletto, rovere scuro o rovere naturale, che eleva e valorizza l'ampia gamma di colori a disposizione per i rivestimenti.

EN

Aralia is best represented by the impact given by a combination of smooth and elegant lines - the seat, covered in best leather, eco-leather, nubuck leather or grain leather - and a strong natural wood of the legs. Ash tinged canaletto walnut, dark or natural oak, a touch to emphasize a wide range of colors available for its finishing.

RU

Aralia характеризуется сочетанием мягких и элегантных линий — самого сиденья, обитого кожей, искусственной кожей, нубуком или высококачественной кожей fiore — и невероятной естественности деревянных ножек. Ясень, окрашенный в цвет грецкого ореха, темного или натурального дуба, увеличивает и улучшает широкий диапазон цветов, доступных в качестве обивки.

ES

Aralia se caracteriza por el impacto fuerte dado de la combinación de las líneas suaves y elegantes - el cuerpo en sí mismo, recubierto de los mejores cueros, ecocueros, cueros nabuk o cueros de grano - y la fuerte naturaleza de la madera de las piernas. Fresno teñido nogal Canaletto, roble oscuro o roble natural, que eleva y valora las coloraciones disponibles por el recubrimiento.

FR

Aralia se caractérise pour le fort impact donné de la combinaison de lignes souples et élégantes - la chaise en soi, recouverte de cuir, cuir écologique, cuir Nubuk ou grainé - et le fort naturel du bois des jambes. Un frêne teint en noyer Canaletto, chêne foncé ou chêne naturel, qui élève et valorise la vaste gamme de couleurs à disposition pour les revêtements.

7219

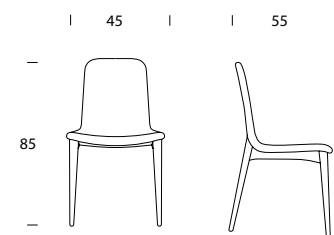

Aralia
struttura noce Canaletto/Canaletto walnut structure (14);
rivestimento ecopelle nabuk testa di moro/dark brown eco-leather nubuck covering (SN05).



Aralia
struttura noce Canaletto/Canaletto walnut structure (14);
rivestimento velluto Vega ottanio/oil-blue Vega velvet covering (T07V).



Aralia
struttura noce Canaletto/Canaletto walnut structure (14);
rivestimento ecopelle nabuk ottanio/oil-blue eco-leather nubuck covering (SN10).

aria easy

design_Studio 28

IT

Aria Easy è una sedia impilabile e leggera, che vanta una scocca in stampato polimerico, ed una struttura in metallo laccato o cromato. La lievità è la sua caratteristica fondamentale, assieme alle linee morbide e semplici, che la rendono abbinabile a svariati contesti.

EN

Aria Easy is a light, stackable chair, build with a plymeric moulded body, and a chromed or lacquered metal structure. Its fundamental characteristic is lightness, and it combines with simple and soft lines that make it perfect for several different atmospheres.

RU

Aria Easy — легкий, складированный стул, созданный с полимерным формованным каркасом, а также хромированной или лакированной металлической конструкцией. Его основной характеристикой является легкость, и это сочетается с простыми и мягкими линиями, которые делают его идеальным для различных обстановок.

ES

Aria Easy es una silla apilable y ligera, fabricada con un cuerpo moldeado de material polimérico y una estructura de metal lacado o cromado. Su característica fundamental es la ligereza y combina con las líneas suaves y simples que la hacen perfecta para muchos tipos de atmósferas.

FR

Aria Easy est une chaise légère, empilable, fabriquée avec un corps en polymère moulé, et une structure en métal chromé ou laqué. Sa caractéristique principale est la légèreté, et elle se combine avec des lignes simples et douces qui la rendent parfaite pour plusieurs atmosphères différentes.

7204

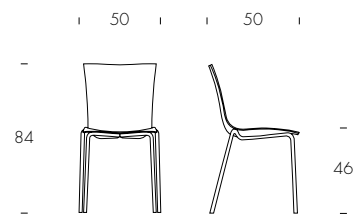

Aria Easy
struttura metallo cromato/chromed metal structure (72);
seduta fumè trasparente/transparent fumè seat (85).



Aria Easy
struttura bianco opaco/matt white structure (T01);
seduta bianco lucido/glossy white seat (S01).

aria wood

design_Studio 28

IT

La leggerezza di Aria, una sedia dallo stile contemporaneo e lieve, si unisce all'elegante forza del legno. Una seduta in stampato polimerico, materiale di straordinaria durezza e comodità, si poggia su di una struttura in legno, a creare un effetto che crea contrasto e simmetria, abbinabile agilmente agli ambienti più vari.

EN

Aria lightness, its contemporary and refined style, meets elegant strength of the wood. A polymer complex seat, an extraordinary durable and comfortable material, stands on top of the wooden structure, to create contrast and symmetry - a perfect match for the most diverse environments.

RU

Легкость Aria, стула в современном легком стиле, сочетается с изящной силой дерева. Сиденье из литого полимера, необычайно прочного и комфортно материала, опирается на деревянную конструкцию, создавая эффект контраста и симметрии, легко сочетающегося с самой разнообразной обстановкой.

ES

La ligereza de Aria, una silla con un estilo contemporáneo y ligero, se une a la fuerza elegante de la madera. Una silla en cuerpo moldeado de material polimérico, material duradero y confortable, se apoya en una estructura en madera, para crear un efecto de contraste y simetría, que se puede combinar con facilidad los espacios mas varios.

FR

La légèreté d'Aria, une chaise uniquement contemporaine et légère, s'unit à l'élégante force du bois. Une chaise fabriquée avec un corps en polymère moulé, un matériel remarquablement durable et confortable, se pose sur une structure en bois, pour créer un effet de contraste et une symétrie, que peut être couplé agilement aux milieux les plus divers.

7225

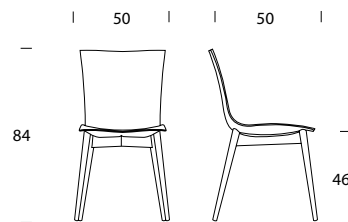

Aria wood
struttura noce Canaletto/Canaletto walnut structure (14);
sedute bianco lucido e fumè trasparente/glossy white & transparent fumè seats (501)(85).

bikini

design_Angelo Tomaiuolo

IT

Linee sottili, in metallo laccato, sostengono agili la seduta di Bikini. I rivestimenti disponibili si accordano alla perfezione alle tinte per le gambe tubulari. Linea leggera, pratica, da utilizzare nelle sale da pranzo più giovanili o da inserire nelle lounge bar più raffinate.

EN

Thin lacquered metal lines easily support Bikini's seat. The available coverings perfectly match the shades of the tubular legs. Light and practical line to be used in modern dining rooms or placed in the most refined lounge bars.

RU

Тонкая структура из лакированного металла ловко поддерживает сидение Bikini. Доступные обивки прекрасно подходят к оттенкам трубчатых ножек. Невесомая и практичная коллекция для размещения в современных столовых зонах и самых изысканных барах.

ES

Líneas delgadas, metal barnizado, apoyan ágiles la silla Bikini. Los recubrimientos, disponibles en todos los cueros Tonin Casa, combinan a la perfección con las tintas disponibles para las piernas tubulares.

FR

Des lignes fines, en métal laqué, soutiennent agiles la chaise Bikini. Les revêtements, disponibles dans toutes les cuirs de Tonin Casa, s'harmonisent à la perfection aux teintes disponibles pour les jambes tubulaires.

7222

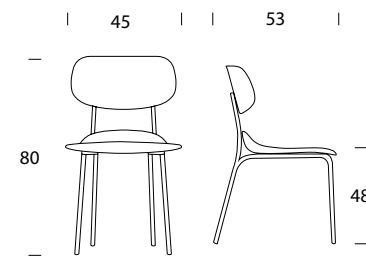

Bikini
base grigio carbone/ carbon grey base (01);
rivestimento tessuto sale&pepe grigio-bianco/
grey-white salt and pepper fabric covering (SP01).

bikini wood

design_Angelo Tomaiuolo

IT

Bikini è anche disponibile nella versione in legno massiccio nella finitura: rovere naturale, rovere scuro o noce canaletto. Legno tornito ad opera d'arte per creare una seduta senza tempo e da inserire in diverse situazioni.

EN

Bikini is also available in the version of natural wooden structure: light or dark oak, canaletto walnut. Wood turned into the masterpiece to create timeless seat that may be placed in different circumstances.

RU

Викни также доступен в варианте с ножками из натурального дерева: темный или светлый дуб, орех каналетто. Дерево, превратившееся в произведение искусства, для создания стула вне времени и для использования его в разных обстановках.

ES

Bikini es también disponible en las versiones roble natural, roble oscuro y nogal Canaletto. Los recubrimientos, disponibles en todos los cueros Tonin Casa, combinan a la perfección con las tintas disponibles para las piernas tubulares.

FR

Bikini est aussi disponible dans les variants: noyer Canaletto, chêne naturel, ou chêne foncé. Les revêtements, disponibles dans toutes les cuirs de Tonin Casa, s'harmonisent à la perfection aux teintes disponibles pour les jambes tubulaires.

7222W

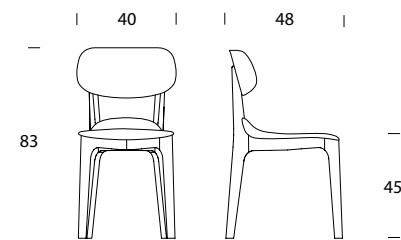

Bikini wood
struttura rovere scuro/dark oak structure (16);
rivestimento tessuto sale&pepe blu oceano-beige/
ocean blue-beige salt and pepper fabric covering (SP07).



charm

design_Tonin Casa Creatives

IT

Sedia dagli angoli smussati e lievi, Charm si contraddistingue per l'imbottitura in gomma ad alta densità, un materiale che crea sedute estremamente confortevoli e durevoli. Si riveste di tutte le pelli disponibili nel campionario Tonin Casa, nella massima varietà disponibile di colorazioni ed effetti.

EN

Charm's smooth and light angles are covered in a high-density foam: this material is used to create extremely comfortable and lasting chairs. Its covering comprehends every leather available in Tonin Casa's sampling.

RU

Плавные и легкие углы Charm покрыты пеной высокой плотности: этот материал используется для создания чрезвычайно удобных и прочных стульев. Его покрытие охватывает каждый вид кожи, доступный в образцах Tonin Casa.

ES

Los ángulos ligeros y suaves de Charm están cubiertos por una espuma de alta densidad: este material se usa para crear sillas muy cómodas y duraderas. Su recubrimiento abarca cualquier tipo de cuero disponible en la gama de Tonin Casa.

FR

Les angles lisses et légers de Charm sont recouverts d'une mousse à haute densité : ce matériel est utilisé pour créer des chaises très confortables et durables. Son revêtement comprend chaque cuir disponible dans l'échantillonnage de Tonin Casa.

7216

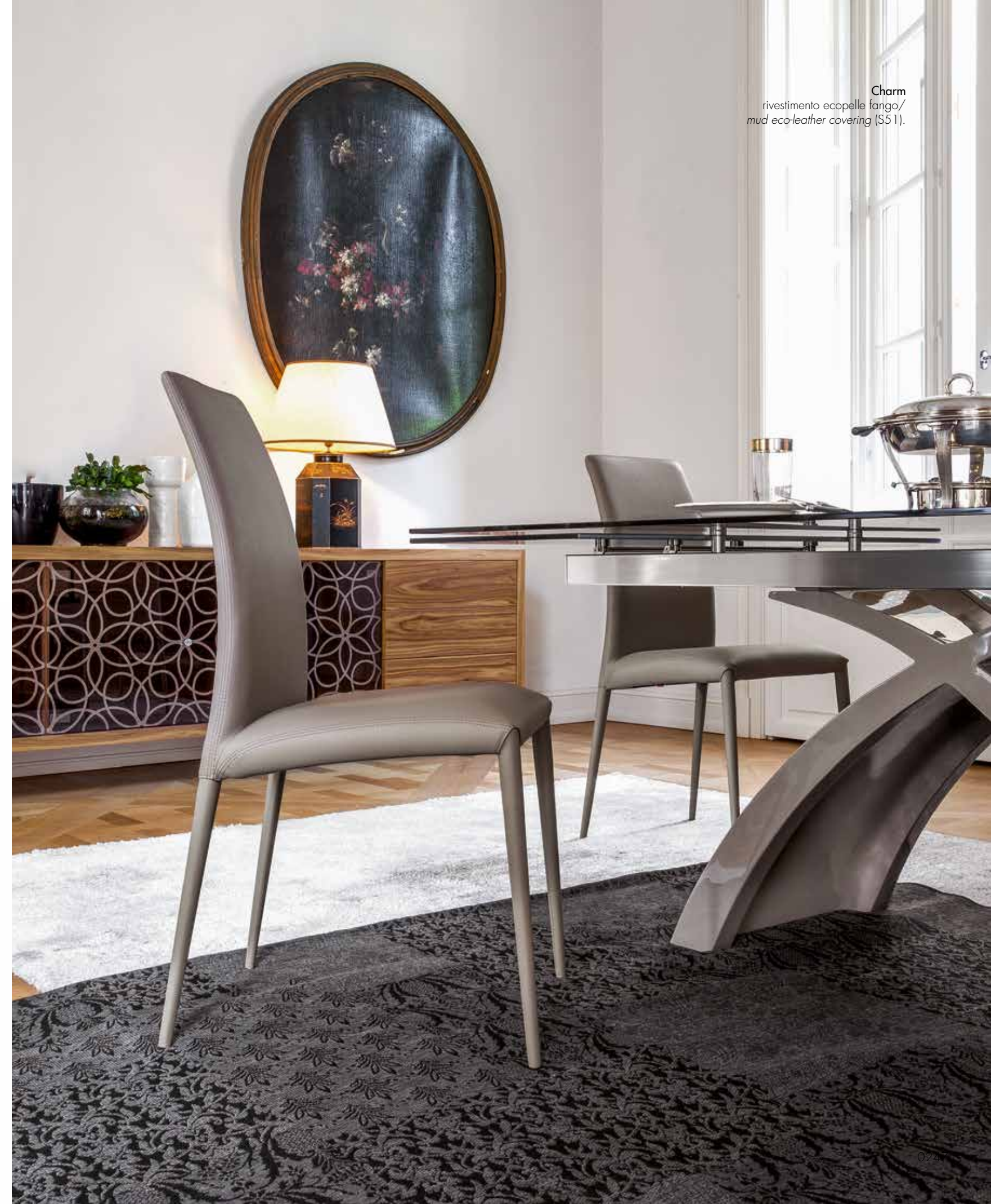
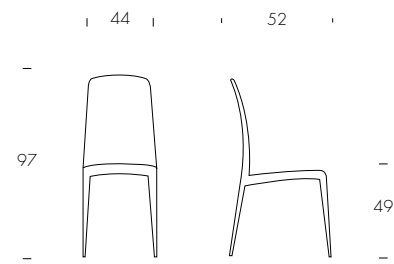

Charm
rivestimento ecopelle fango/
mud eco-leather covering (S51).

Charm
rivestimento ecopelle testa di moro/
dark brown eco-leather covering (S70).



charm élite

design_Tonin Casa Creatives

IT

Sedia con imbottitura in gomma ad alta densità per un effetto confortevole e durevole nel tempo. Da oggi Charm si veste con un nuovo concept di artigianalità, dettato da una elegante trapuntatura sullo schienale.

EN

Chair with high density rubber padding for a comfortable and long-lasting effect. From today Charm dresses up with a new concept of craftsmanship, dictated by an elegant rhombus pattern on the backrest.

RU

Стул, обитый резиной высокой плотности, обеспечивающей комфорт и долгий срок службы изделия. С сегодняшнего дня модель Charm обивается руками ремесленников, создающими элегантную простёжку на спинке.

ES

Silla con acolchado de goma de alta densidad para un efecto cómodo y duradero. A partir de hoy, Charm se viste con un nuevo concepto de artesanía, dictado por un elegante acolchado en la espalda.

FR

Chaise avec rembourrage en caoutchouc haute densité pour un meilleur confort durable. A partir d'aujourd'hui, Charm s'habille d'un nouveau concept de savoir-faire, dicté par un élégant matelassage au dos.

7216A

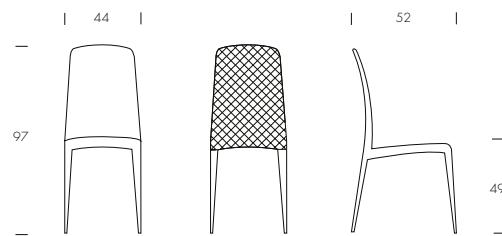

Charm Élite
rivestimento pelle grigio/
grey leather covering (P73).



charonne

design_Studio 28

IT

Sedia con struttura in metallo cromato, su cui poggia la seduta creata con uno stampo di poliuretano. La forza del materiale si unisce alla verticalità di Charonne, che denota eleganza e carattere. Rivestita in tessuto, pelle o eco-pelle, è in grado di accompagnare ogni ambiente, rendendosi allo stesso tempo protagonista.

EN

A chromed metal structure holds a foamed polyurethane chair. The material's strenght marries Charonne's verticality, and calls for elegance and pride. Charonne is covered in fabric, leather, or eco/leather; it fits in every room, both as a mild presence, and as a protagonist.

RU

Хромированная металлическая конструкция удерживает стул из пенополиуретана. Прочность материала объединяется с вертикальным положением Charonne, призывая к элегантности и гордости. Charonne покрыт тканью, кожей или эко-кожей; он вписывается в любую обстановку, как в качестве скромного элемента, так и в качестве главного героя.

ES

Una estructura de metal cromado sostiene una silla de espuma de poliuretano. La fuerza del material combina con la verticalidad de Charonne y expresa elegancia y orgullo. Charonne está cubierto de tela, cuero o ecocuero, que encaja en todas las habitaciones, de forma discreta o como protagonista.

FR

Une structure en métal chromé supporte une chaise en mousse de polyuréthane. La force du matériau épouse la verticalité de Charonne, et appelle à l'élégance et à la fierté. Charonne est recouverte de tissu, cuir ou cuir écologique ; elle convient à toute les pièces, à la fois comme présence légère, et en tant que protagoniste.

7265

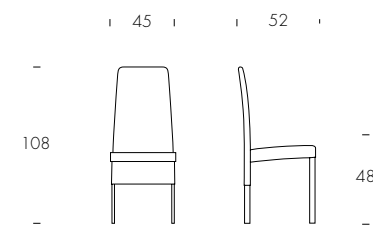

Charonne
struttura metallo cromato/ chromed metal structure (72);
rivestimento pelle nabuk panna/ cream nubuck leather covering (PN05).

felix

design_Nicola Tonin

IT

Sedia con base in legno e seduta rivestita in pelle, o ecopelle. Le gambe smussate spingono verso il centro della seduta, ed il legno così si abbina perfettamente, salendo, con le pieghe create ad arte sullo schienale: una linea continua che ricerca verticalità ed equilibrio.

EN

This chair has a wooden base, and a leather. Or eco-leather covered seat. The smooth legs push towards the seat's focal point, allowing wood to perfectly marry the foldings of the back: a continuous line, reaching for verticality and balance.

RU

Этот стул имеет деревянное основание и кожу. Или сиденье, покрытое эко-кожей. Ровные ножки направлены к центральной точке сидения, позволяя дереву идеально объединять складки на спинке: непрерывная линия, стремящаяся к вертикальному положению и балансу.

ES

Esta silla tiene una base de madera y de cuero. O asiento cubierto de ecocuero. Las patas pulidas impulsan el punto focal del asiento, permitiendo que la madera se una perfectamente a los pliegues del respaldo: una línea continua en busca de la verticalidad y el equilibrio.

FR

Cette chaise a une base en bois et une assise. Couverte de cuir ou de cuir écologique. Les pieds lisses poussent vers le point focal du siège, permettant au bois de se marier parfaitement avec les pliages de l'arrière : une ligne continue, tendant vers la verticalité et l'équilibre.

7280

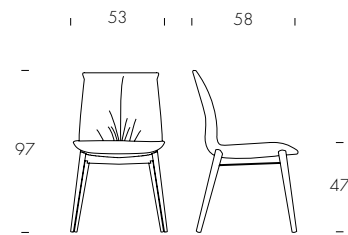

Felix
struttura noce Canaletto/Canaletto walnut structure (14);
rivestimento pelle fiore rosa/pink grain leather covering (PFO6).

gilda

design_Angelo Tomaiuolo

IT

Seduta realizzata in poliuretano schiumato a freddo per un prodotto raffinato e senza tempo. Base in legno disponibile in diverse essenze. Scegli l'abbinata giusta per il tuo living.

EN

Seat made of cold-foamed polyurethane for a refined and timeless product. Wooden base available in different essences. Choose the right combination for your living room.

RU

Сидение, произведенное из полиуретана, вспененного холодным способом, и деревянное основание, доступное к заказу в различных шпонированных отделках, образуют утончённую модель вне времени. Выбирайте сочетание, наиболее подходящее для Вашей жилой зоны.

ES

Silla realizada en poliuretano espumado en frío para realizar un producto refinado y atemporal. Base en madera disponible en diferentes acabados. Elija la combinación adecuada para su sala de estar.

FR

Assise en polyuréthane expansé à froid pour un produit raffiné et intemporel. Base en bois disponible en différentes essences. Choisissez la bonne harmonie pour votre salon.

7254

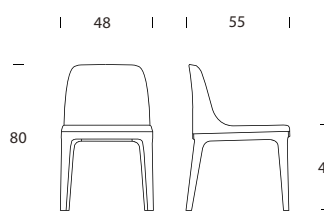

7255

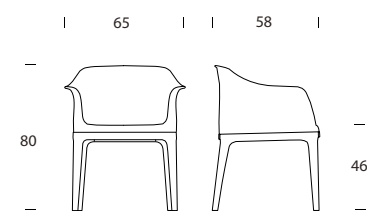

Gilda
struttura frassino nero/black ash structure (25);
rivestimento ecopelle nabuk panna/cream nubuck eco-leather covering (SN05).

Gilda
base frassino nero/black ash base (25);
rivestimento ecopelle fango/mud eco-leather covering (S51).



Gilda
base frassino nero/black ash base (25);
rivestimento velluto Vega seta/silk Vega velvet covering (T11V).



hole

design_Studio Archirivolto

IT

Hole è una sedia stampata in polipropilene, un materiale che permette l'unione di sostenibilità ecologica e resistenza. La struttura in metallo laccato o cromato ben si abbina ai colori disponibili per la scocca: bianco, sabbia, grigio blu cadetto, rosso mattone e fango. Una seduta ideale sia per un ambiente cucina moderno e raffinato, sia per l'ufficio.

EN

Hole is a polypropylene molded chair. This material allows to put durability and eco-sustainability together. The lacquered or chromed metal structure perfectly coordinates with the upholsteries. These latter are available in white, cadetto blue grey, brick red, sand and mud. An ideal sit for both a modern and refined kitchen, and for your office.

RU

Hole — стул, сформованный из полипропилена. Этот материал позволяет сочетать долговечность и экологическую устойчивость. Лакированная или хромированная металлическая конструкция отлично сочетается с обивками. Последние доступны в белом, серо-голубом цвете, а также в цвете красного кирпича, песка и глины. Идеальный элемент мебели как для современных и изысканных кухонь, так и для вашего офиса.

ES

Hole es una silla moldeada de polipropileno. Este material permite unir durabilidad y ecosostenibilidad. La estructura de metal cromado o lacado combina perfectamente con los tapizados. Estos últimos están disponible en blanco, azul-gris cadete, rojo teja, arena y barro. Una silla ideal tanto para una cocina moderna y refinada como para tu despacho.

FR

Hole est une chaise en polypropylène moulé. Ce matériau permet de mettre la durabilité et l'éco-durabilité ensemble. La structure en métal laqué ou chromé se coordonne parfaitement avec les selleries. Ces dernières sont disponibles en blanc, gris bleu cadetto, rouge brique, sable et boue. Un sit siège idéal à la fois pour une cuisine moderne et raffinée, et pour votre bureau.

7207

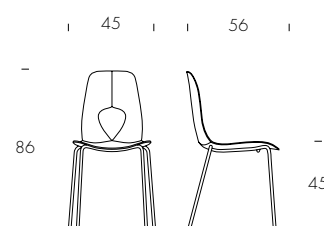

Hole
struttura metallo cromato/chromed metal structure (72);
sedute sabbia opaco e fango opaco/matt sand and matt mud seats (18, 51).

5

Hole
strutture grigio carbone, metallo cromato e bianco opaco/
carbon grey, chromed metal and matt white structure (10, 72, 01);
strutture opache grigio ardesia, bianco, rosso mattone, fango, grigio blu cadetto e sabbia,
ardesia grey, white, brick red, mud, cadetto blue-grey and sand matt structures (06, 01, 22, 51, 08, 18).



hole wood

design_Studio Archirivolto

IT

Hole: leggera, elegante, ideale. La migliore tecnologia italiana provvede a creare una seduta stampata in polipropilene, comoda ed esteticamente coinvolgente. Il migliore dei materiali, il legno, dedica la sua naturalezza ad esaltare la tecnica più raffinata. Le combinazioni disponibili avranno come unico limite la propria fantasia.

EN

Hole: light, elegant, ideal. Italy's best technology provides a polyethylene printed seat, both comfortable and aesthetically compelling. The best material ever, wood, dedicates its naturalness to emphasize the most refined technique. The only limit to the available finishes is your own fantasy.

RU

Hole: легкий, элегантный, идеальный. Лучшая итальянская технология обеспечивает создание литого полипропиленового сиденья, удобного и эстетически привлекательного. Лучший из материалов - дерево, сочетает свою естественность с самой изысканной техникой. Доступные комбинации ограничиваются лишь собственным воображением.

ES

Hole: ligera, elegante, bellísima. La mejor tecnología italiana crea un asiento de polipropileno impreso, cómodo y visualmente atractivo. El mejor de los materiales, la madera, dedica su naturaleza para realzar la técnica más refinada. Las combinaciones disponibles tendrán como único límite su propia fantasía.

FR

Hole : légère, élégante, idéale. La meilleure technologie italienne crée une chaise imprimée en polypropylène, confortable et esthétiquement agréable. Le meilleur matériel, le bois, dédie son âme naturelle à exalter la technique plus raffinée. Le seul limite des combinaisons disponibles sera ta fantaisie.

7227

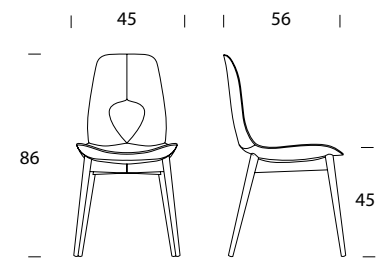

Hole wood
struttura rovere scuro/dark oak structure (17);
sedute opache grigio blu cadetto e grigio ardesia/
cadetto blue-grey and ardesia grey matt seats (08 , 06).

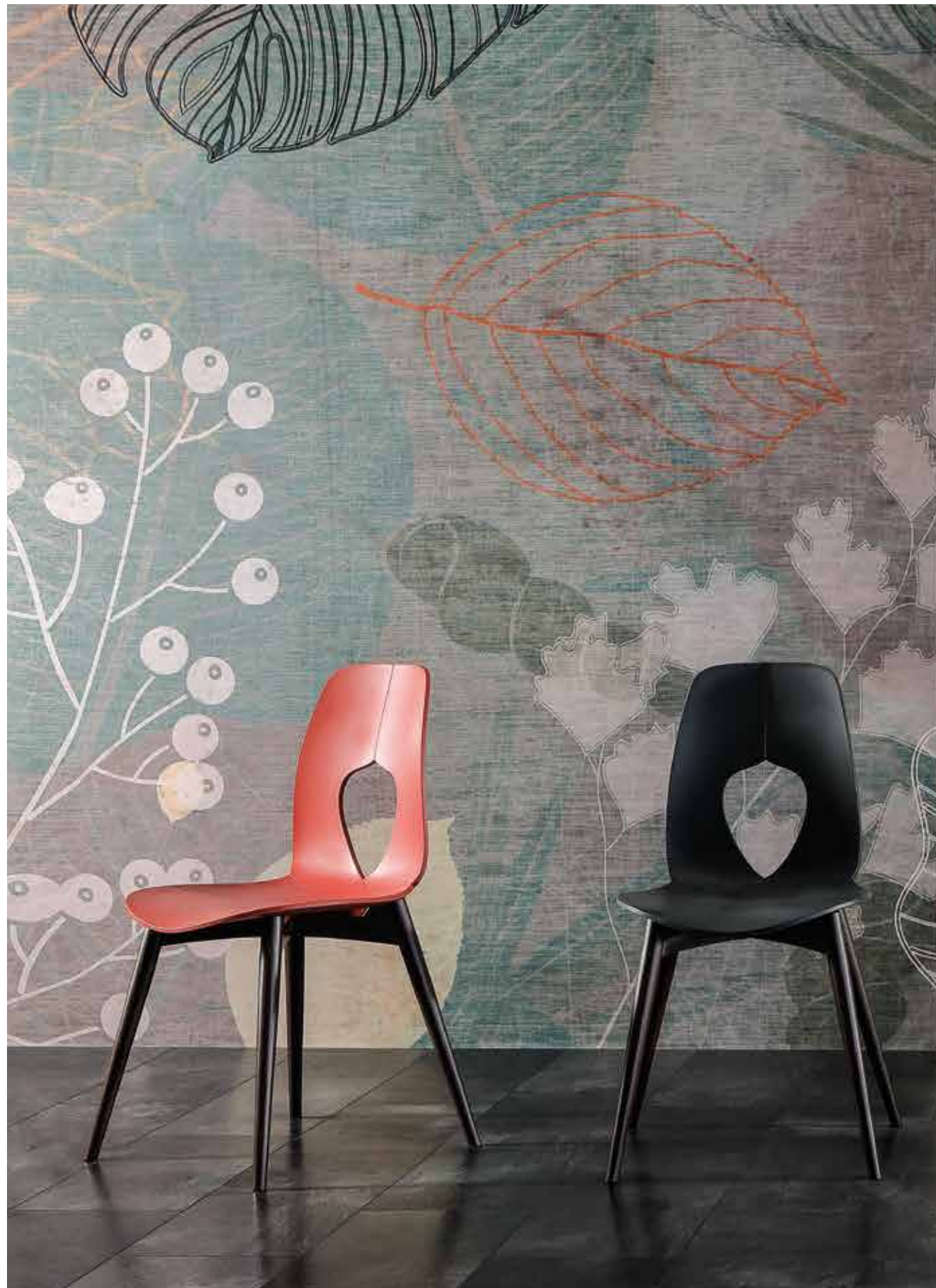

Hole wood 7227
strutture noce Canaletto e rovere scuro/
Canaletto walnut and dark oak structures (14, 16);
strutture opache grigio ardesia, bianco, rosso mattone, fango e sabbia,
ardesia grey, white, brick red, mud and sand matt structures (06, 01, 22, 51, 18).



josefine

design_Tonin Casa Creatives

IT

Sedia con imbottitura in gomma ad alta densità per un effetto confortevole e durevole nel tempo, arricchita di un'elegante lavorazione "cannette" per dare un tocco di tridimensionalità in più.

EN

Chair with high density rubber padding for a comfortable and long-lasting effect, enriched with an elegant "cannette" processing to give an extra touch of three-dimensionality.

RU

Стул, обитый резиной высокой плотности, обеспечивающей комфорт и долгий срок службы изделия. Внешний вид обогащён элегантной отделкой "cannette", придающей эффект трёхмерности.

ES

Silla con acolchado de goma de alta densidad para un efecto cómodo y duradero en el tiempo, enriquecido con una elegante mano de obra "cannette" para dar un toque tridimensional adicional.

FR

Chaise avec rembourrage en caoutchouc haute densité pour un meilleur confort durable, enrichie d'une élégante fabrication de "cannette" pour donner une touche tridimensionnelle supplémentaire.

7287

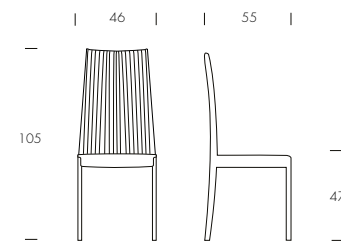

Josefine
rivestimento pelle nabuk fango/
mud nubuck leather covering (PN51).



juliette

design_Angelo Tomaiuolo

IT

Che la bellezza risieda nel dettaglio, è evidente per Juliette, la nuova creazione Tonin Casa: una sedia il cui comfort si cela sotto rivestimenti in pelle, ecopelle, o pelle nabuk; una struttura in poliuretano schiumato a freddo, pensata appositamente per rendere possibile la sua forma elegante e raffinata; supporti in legno di frassino, in finitura noce Canaletto o rovere scuro. Juliette si presenta com'è, morbida e confortevole, e pure celando dettagli ad un tempo tecnologici e naturali.

EN

It is clear, while looking at Juliette, Tonin Casa new collection, that beauty lives within details: this is a chair whose comfort is conceived under its leather, nubuck leather, and eco leather covering; a cold-foamed polyurethane structure lies underneath, developed to create an elegant and refined shape, supported by ash elements, finished with a touch of Canaletto walnut or dark oak. Juliette looks exactly the way it is, comfortable and soft, but at the same time concealing technologically advanced details.

RU

Красота каждой детали свойственна Juliette, новому творению Tonin Casa: стул, комфорт которого скрывается под обивкой из натуральной, искусственной кожи или нубука; конструкция из полиуретана холодного вспенивания, разработанная специально, чтобы сделать его форму изящной и изысканной; крепления из древесины ясеня, отделка из грецкого ореха, темного или светлого дуба. Стул Juliette такой, каким он выглядит, мягкий и удобный, скрывающий вместе с тем технологические детали.

ES

Que la belleza reside en el detalle, él es obvio para Juliette - la nueva creación de Tonin Casa: una silla cuya comodidad se oculta debajo de cubiertas en cuero, ecocuero o cuero Nabuk; una estructura en poliuretano moldeado, diseñada en una forma elegante y refinada; soportes en madera de fresno, cubierta en nogal Canaletto y roble oscuro. Juliette se presenta tal como esta, suave y cómoda, y también ocultando detalles tecnológicos y naturales en el mismo tiempo.

FR

La beauté réside dans le détail: c'est évident pour Juliette, la nouvelle création Tonin Casa : une chaise dont le confort est caché en dessus des revêtements en cuir, cuir écologique, ou cuir Nubuk ; une structure de polyuréthane froide, expressément dessinée pour rendre possible sa forme élégante et raffinée ; supports en bois de frêne, en finition noyer Canaletto ou chêne foncé. Juliette se présente comme ça, douce et confortable, et , en même temps, en cachant des détails technologiques et naturels.

7229

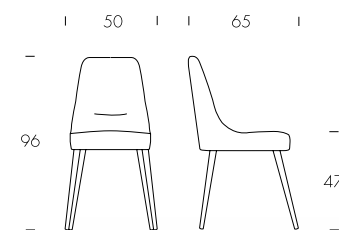

Juliette

struttura rovere scuro/ dark oak structure (16);
rivestimento pelle fiore marrone/ brown grain leather covering (PF75).





kosmos

design_Tonin Casa Creatives

IT

Una sedia, o una poltroncina, il cui punto di forza è lo schienale: costruito in acciaio armonico, oscillante, è una delle punte di diamante del design. La tecnica in questo caso spinge verso la comodità, verso un uso il più possibile confortevole e piacevole. Esteticamente, si presenta nelle versioni con e senza braccioli, diventando così sia capo-tavola, che sedia; il rivestimento è disponibile in una versione standard, ed in una con trapuntatura a rombi, lavorazione che esalta ulteriormente lo slancio dello schienale.

EN

Coming both as a chair, or as a small armchair, Kosmos finds its strength in its backrest: it was built in oscillating, harmonic steel, the crown jewel of our chair design. The technique we used, aims in this case at the most pleasant and cozy comfort. It comes with, or without armrests; it has a standard covering, and a rhombus patterned covering. The latter truly extols the backrest's momentum.

RU

Как в виде стула, так и небольшого кресла, KOSMOS обретает свою силу в спинке: она была сконструирована из осциллирующей, гармонической стали — жемчужины нашего дизайна стульев. Техника, которую мы использовали, нацелена в этом случае на самый приятный и уютный комфорт. Он поставляется с или без подлокотников; он имеет стандартное покрытие, и покрытие с узором «ромбы». Последнее действительно усиливает привлекательность спинки.

ES

Funcional como silla o como pequeño sillón, la fuerza de Kosmos reside en su respaldo: ha sido fabricado en acero armónico oscilante, la joya de la corona de entre nuestros diseños de sillas. La técnica que hemos utilizado se centra en este caso en la comodidad más agradable y acogedora. Viene con o sin reposabrazos y tiene un recubrimiento estándar y un recubrimiento con un diseño de rombos. Este último resalta sin duda ese momento de descanso.

FR

Se présentant à la fois comme une chaise, ou comme un petit fauteuil, Kosmos trouve sa force dans son dossier : elle a été réalisée en acier oscillant, harmonique, le joyau de la couronne de nos design de chaise. La technique que nous avons utilisé, vise dans ce cas dans le confort le plus agréable et douillet. Il est livré avec ou sans accoudoirs ; il a un revêtement standard, et un revêtement avec des motifs en losange. Ce dernier exalte vraiment l'élan du dossier.

7286/B

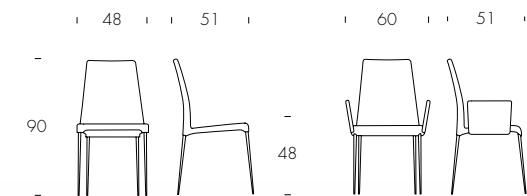

Kosmos
struttura cromo nero/black chrome structure (76);
rivestimento velluto Vega blu profondo/deep-blue Vega velvet covering (T10V).





Kosmos
rivestimento pelle panna/
cream leather covering (P05).

lisetta

design_Angelo Tomaiuolo

IT

Sedia in poliuretano schiumato, materiale eccellente per la creazione di forme particolari, e di sedute estremamente confortevoli. Lisetta è leggera e spigliata, e si colora di tutte le nostre pelli, oltre che dei tessuti verbena e ninfea: è perfetta in ogni dove.

EN

This is a foamed polyurethan chair, a material that allows peculiar shapes and extremely comfortable chairs. Lisetta is light and breezy, colored with our leathers, our Verbena fabric, and our Ninfea fabric: it is simply perfect everywhere.

RU

Этот стул выполнен из вспененного полиуретана, материала, который обеспечивает своеобразные формы и очень удобные кресла. Lisetta — легкий и свежий, украшенный нашей кожей и эко-кожей: он просто идеален везде.

ES

Se trata de una silla con espuma de poliuretano, un material que permite la creación de formas peculiares y consigue unas sillas muy cómodas. Lisetta es ligera, un soplo de aire fresco, coloreada con nuestros cueros y ecocueros. Es perfecta sin más.

FR

Ceci est une chaise en mousse de polyuréthane, un matériau qui permet des formes particulières et des chaises très confortables. Lisetta est légère et aérienne, colorée avec nos cuirs et cuirs écologiques: elle est tout simplement parfaite en tout.

7200

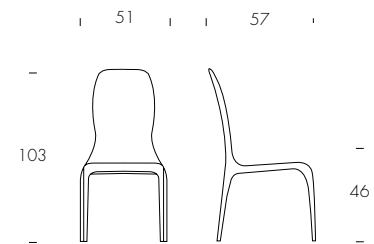

Lisetta
rivestimento pelle fiore cipria/
powder grain leather covering (PF47).



Lisetta
rivestimento pelle testa di moro e salvia/
dark brown leather and sage leather coverings (P70, P35).



madeleine

design_Studio 28

IT

Sedia dalla forma resa particolare per lo schienale: una curva rientra docilmente ad accompagnare la seduta verso il basso, movimentando le forme geometriche di Madeleine. Il rivestimento in cuoio ne esalta l'eleganza, e la versione con bracciali ne è la massima espressione.

EN

The shaped backrest is what makes this chair so peculiar: it meekly bends downward, and moves Madeleine's geometric shapes. Its thick leather covering brings out its elegance, and reaches its best in the version with armrests.

RU

Именно сформованная спинка сиденья делает этот стул таким своеобразным: он безропотно наклоняется вниз и передвигает геометрические фигуры Madeleine. Его покрытие из плотной кожи подчеркивает элегантность и обретает лучшее в версии с подлокотниками.

ES

La forma del respaldo es lo que hace que esta silla sea tan peculiar: se curva ligeramente hacia abajo y hace que las formas geométricas de Madeleine entren en movimiento. Su recubrimiento de cuero grueso saca a relucir su elegancia, sobre todo en la versión con reposabrazos.

FR

La forme du dossier est ce qui rend cette chaise si particulière : il se plie docilement vers le bas, et déplace les formes géométriques de Madeleine. Son revêtement en cuir épais fait ressortir son élégance, et atteint son apogée dans la version avec accoudoirs.

7268/B

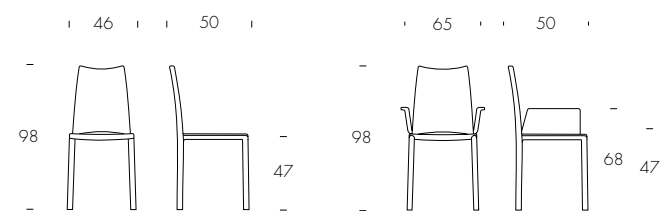

Madeleine
rivestimento cuoio marrone chiaro/
light brown thick leather covering (K60).

Madeleine
rivestimento cuoio rosso bordeaux/
burgundy red thick leather covering (K09).



Madeleine
rivestimento cuoio bianco/
white thick leather covering (K01).



Madeleine
rivestimento cuoio testa di moro, rosso bordeaux, cognac, beige, rosso, bianco, sabbia e nero/
dark brown, burgundy red, cognac, beige, red, white, sand and black thick leather covering
(K91, K09, K59, K102, K89, K01, K18, K73).

malva

design_Andrea Lucatello

IT

Pelle, eco-pelle, pelle nabuk e pelle fiore rivestono docilmente una seduta il cui design avvicina ad un tempo i saloni parigini degli anni Settanta alle linee più contemporanee del mondo di oggi. Una seduta che poggia su di gambe il legno di frassino, le cui finiture in noce Canaletto o rovere fanno da perfetti tocchi finali.

EN

Leather, eco-leather, nabuck leather and grain leather calmly cover a chair, which design combines the style of Paris saloons starting from the Seventies, to today's most contemporary lines. The seat stands on top of ash legs, with a final touch of canaletto walnut or oak.

RU

Н а т у р а л ь н а я , искусственная кожа, нубук и высококачественная кожа fiore покрывают сидение, которое своим дизайном сочетает стиль парижских салонов семидесятых годов и линии нашего времени. Сидение на ножках из древесины ясеня с отделкой из дерева грецкого ореха или дуба в качестве завершающих штрихов.

ES

El cuero, ecocuero, cuero Nabuk y cuero de grano recubren suavemente una silla que tiene un design en el mismo tiempo cerca del estilo parigino en los años Setenta, y de las líneas más contemporáneas de hoy. Un asiento que se basa sobre piernas en madera de fresno, perfectamente adornado por las versiones en nogal Canaletto o roble.

FR

Cuir, cuir écologique, cuir Nubuk et cuir grainé revêtent docilement une chaise le design de laquelle l'approche à un temps aux salons parisiens des années Soixante, et à les lignes les plus contemporaines du monde d'aujourd'hui. Une chaise qui pose sur des jambes en frêne, dont les finitions en noyer Canaletto ou chêne sont la cerise sur le gâteau.

7221

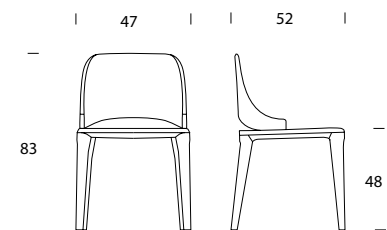

Malva

struttura rovere scuro / dark oak structure (16);
rivestimento ecopelle nabuk panna /
cream nabuck eco-leather covering (SN01)



Malva
struttura rovere scuro/ dark oak structure (16);
rivestimento ecopelle nabuk panna/
cream nabuck eco-leather covering (SN01).



malva élite

design_Andrea Lucatello

IT

Una seduta esile ed estremamente elegante che acquisisce ulteriore valore grazie all'aggiunta della nuova trapuntatura a rombi apportata nello schienale. Sceglila con la finitura che più ti si addice.

EN

A slim and extremely elegant seat that acquires additional value thanks to the addition of the new rhombus pattern made in the backrest. Choose it with the finish that best suits you.

RU

Утончённый и невероятно привлекательный стул, получивший ещё большую ценность благодаря простёжке ромбами на спинке. Выберите его в наиболее подходящей Вам отделке!

ES

Un asiento esbelto y extremadamente elegante que adquiere más valor gracias a la adición del nuevo acolchado de rombos hecho en el respaldo. Elígelo con el acabado que más te convenga.

FR

Un siège élancé et extrêmement élégant qui prend encore plus de valeur grâce à l'ajout du nouveau matelassage losange réalisé dans le dossier. Choisissez-le avec la finition qui vous convient le mieux.

7221A

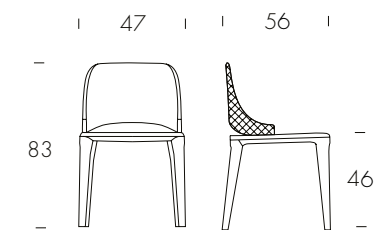

Malva Élite

struttura noce Canaletto/Canaletto walnut structure (14);
rivestimento pelle grigio/grey leather covering (P73).

Malva
struttura rovere scuro/*dark oak structure* (T16);
rivestimento velluto Vega carta da zucchero/
baby blue Vega velvet covering (T14V).



mama

design_Angelo Tomaiuolo

IT

Una collezione decisamente avvolgente che si compone di una sedia, due poltrone ed un divano dal design accattivante e ricercato. L'uso e la combinazione delle migliori pelli e tessuti vestono questa famiglia di sedute massima espressione del Made in Italy.

EN

A clearly enchanting collection composed by a chair, two armchairs and a sofa with an attractive and refined design. The use and combination of the best leathers and fabrics cover this family of seats: the maximum expression of Made in Italy.

RU

Решительно притягивающая взгляд коллекция с привлекательным и утончённым дизайном, состоящая из стула, двух видов кресел и дивана. В обивке этой коллекции мягкой мебели комбинируются лучшие кожи и ткани. Максимальная выразительность Made in Italy.

ES

Una colección decididamente envolvente que consta de una silla, dos sillones y un sofá con un diseño atractivo y refinado. El uso y la combinación de las mejores pieles y telas visten esta familia de asientos con la máxima expresión del Made in Italy.

FR

Une collection résolument enveloppante composée d'une chaise, de deux fauteuils et d'un canapé au design séduisant et raffiné. L'utilisation et la combinaison des meilleurs cuirs et tissus dotent cette famille de produits de l'expression singulière maximale du Made in Italy.

7239

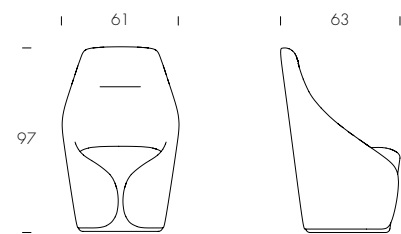

Mama

rivestimento pelle nabuk testa di moro/
dark brown nubuck leather covering (PN70).





Mama
rivestimento pelle nero/black leather covering (P02).



mivida

design_Angelo Tomaiuolo

IT

Il poliuretano schiumato a freddo della struttura rende Mivida una sedia eccezionalmente comoda. Il design di Angelo Tomaiuolo è raffinato ed elegante, sia nella versione con braccioli, che in quella senza. Il rivestimento in pelle, eco-pelle, pelle fiore o pelle nabuk viene esaltato dalla raffinata cordonatura.

EN

Cold polyurethane foam was injected into this chair's structure, and that makes it exceptionally comfortable. Angelo Tomaiuolo's design is refined and elegant, both in the arm-free, and in the regular version. The leather, eco-leather, grain leather, or Nubuk leather upholstery are completed by the precious creasing.

RU

Структура из холодного пенополиуретана делает стул Mivida исключительно удобным. Дизайн от Анджело Томайоло отличается изысканной элегантностью как модели с подлокотниками, так и без них. Обивка из кожи, искусственной или нубука подчеркнута изысканной окантовкой шнуром.

ES

Se ha introducido espuma de poliuretano en frío en la estructura de esta silla, lo que hace que sea excepcionalmente cómoda. El diseño de Angelo Tomaiuolo es refinado y elegante, tanto en la versión sin brazos como en la versión normal. El cuero, ecocuero, cuero de grano, o la tapicería de cuero Nubuk se completa con el precioso plegado.

FR

De la mousse de polyuréthane froide a été injectée dans la structure de cette chaise, ce qui la rend exceptionnellement confortable. Le design d'Angelo Tomaiuolo est raffiné et élégant, à la fois dans la version sans accoudoir, et dans la version normale. Les revêtements de cuir, cuir écologique, cuir grainé ou Nubuck sont complétés par un froissé précieux.

7212

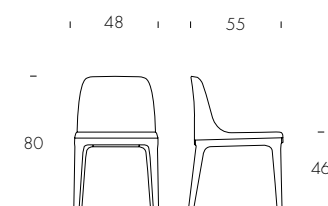

7213

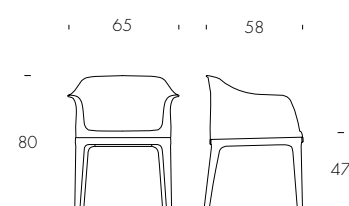

Mivida
struttura noce Canaletto/Canaletto walnut structure (14);
rivestimento ecopelle testa di moro, pelle bianco, pelle fiore ambrata/
dark brown eco-leather, white leather, amber grain leather covering (S70, PO1, PF68);
cordonatura testa di moro/dark brown creasing (S70).



Mivida
struttura noce Canaletto/structure Canaletto walnut (14);
rivestimento pelle lavanda/lavender leather covering (P52);
cordonatura ecopelle testa di moro/dark brown eco-leather creasing (S70).



Mivida
struttura noce Canaletto/Canaletto walnut structure (14);
rivestimento ecopelle nabuk panna/cream nubuck eco-leather covering (SN01);
cordonatura ecopelle bianco/white eco-leather creasing (S01).

Mivida

struttura noce Canaletto/*Canaletto walnut structure* (14);
rivestimento pelle fiore ambra/*amber grain leather covering* (PF68);
cordonatura ecopelle testa di moro/*dark brown eco-leather creasing* (S70).



Mivida

struttura noce Canaletto/*Canaletto walnut structure* (14);
rivestimento velluto Vega rosso ruggine/*rusty red Vega velvet covering* (T05V);
cordonatura ecopelle testa di moro/*dark brown eco-leather creasing* (S70).



navarra

design_Tonin Casa Creatives

IT

Semplice, morbida ed elegante, Navarra si riveste di pelle o ecopelle, accostandosi lieve alle sale cui viene destinata.

EN

Simple, soft and elegant, Navarra is covered in leather, or eco-leather; it perfectly matches the rooms it is destined to.

RU

Простой, мягкий и элегантный Navarra покрыт кожей или эко-кожей; он прекрасно подходит к помещениям, для которых он предназначен.

ES

Simple, suave y elegante, Navarra está revestida en cuero o ecocuero, combina a la perfección con la sala donde está.

FR

Simple, douce et élégante, Navarra est recouverte de cuir, ou cuir écologique ; elle correspond parfaitement aux chambres auxquelles elle est destinée.

7266

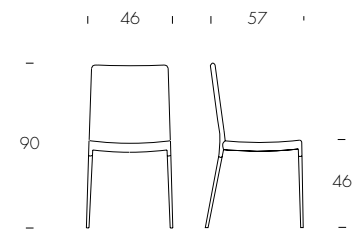

Navarra
rivestimento ecopelle grigio cemento/
ash grey eco-leather covering (S27).



plaza

design_Tonin Casa Creatives

IT

Sedia con rivestimento in cuoio. Le cuciture possono essere scelte in tinta con il rivestimento, o con bordo a contrasto, per un effetto di maggior movimento ed elasticità.

EN

This chair is covered in thick leather. Two different kinds of stitching are available: same colour, or contrast colour. The latter allows to increase its movement and elasticity.

RU

Стул с обивкой из плотной кожи. Доступны два вида отстрочки – в тон обивки или контрастная для придания эффекта большего движения и эластичности

ES

Este silla está revestida en cuero grueso. Dos tipos de costura diferente disponibles: mismo color o contraste de colores. Este último permite aumentar su movimiento y elasticidad.

FR

Cette chaise est recouverte d'un cuir épais. Deux types de coutures différentes sont disponibles : même couleur, ou une couleur en contraste. Cette dernière permet d'augmenter son mouvement et son élasticité.

7299

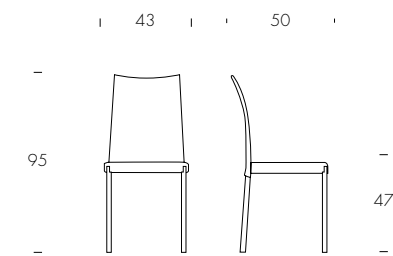

Plaza
rivestimento cuoio bianco/white thick leather covering (K01).



portofino

design_Studio Archirivolto

IT

Costruita con una struttura in legno, Portofino è una sedia la cui linea slanciata viene controbilanciata dal rivestimento a linee orizzontali dello schienale, e dalla morbida curvatura delle gambe. I rivestimenti in pelle, eco-pelle, pelle fiore e pelle nubuk, disponibili in varie colorazioni, la rendono facilmente abbinabile a tavoli di diversa fattura.

EN

Portofino was built with a wooden structure: it is a quite willowy chair, yet its figure is balanced, thanks to the horizontal stripes that cover its back, and to the smoothly curved legs. The leather, eco-leather, grain leather and Nubuk leather upholsteries, available in different colors, make it extremely easy to coordinate with various kinds of tables.

RU

Изящные линии стула Portofino с несущей основой из дерева дополняются обивкой с горизонтальными полосами на спинке и мягкостью округлых форм ножек. Обивка из кожи, искусственной кожи, кожи первой категории или нубука позволяет без проблем сочетать этот стул со столами самого разного типа и материала.

ES

Portofino ha sido construida con una estructura de madera: es una silla muy esbelta pero a la vez balanceada, gracias a las rayas horizontales que cubren su respaldo y a las patas suavemente curvadas. Los tapizados de cuero, ecocuero, cuero de grano y cuero Nubuk, disponibles en diferentes colores, hacen que sea extremadamente sencillo combinarla con varios tipos de mesa.

FR

Portofino a été fabriquée avec une structure en bois: il s'agit d'une chaise très élancée, mais sa figure est équilibrée, grâce aux bandes horizontales qui couvrent son dos et aux pieds légèrement incurvés. La sellerie en cuir, cuir écologique, cuir grainé et cuir Nubuk, disponible en différentes couleurs, la rend extrêmement facile à coordonner avec différents types de tables.

7218

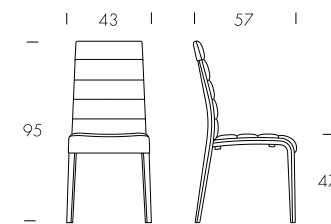

Portofino

struttura rovere scuro/dark oak structure (16);
rivestimento pelle rosso bordeaux/burgundy red leather covering (P09).



regina

design_Studio Archirivolto

IT

Sedia in poliuretano schiumato, materiale eccellente per la creazione di forme particolari, e di sedute estremamente confortevoli. I rivestimenti di Regina, che variano dalla pelle, all'ecopelle, ai tessuti, arricchiscono ulteriormente la sua bellezza.

EN

Foamed polyurethane was used to build this chair: this material is perfect to create various shapes, and to make every chair extremely comfortable. Regina's covering goes from leather, to eco-leather and fabrics, and enriches its simple beauty.

RU

Для создания этого стула был использован пенополиуретан: этот материал идеально подходит для создания различных форм и наделяния каждого стула комфортностью. Покрытие Regina может быть выполнено из кожи и эко-кожи для украшения его простой красоты.

ES

Se ha utilizado espuma de poliuretano para hacer esta silla: este material es perfecto para crear varias formas y hacer que cada silla sea extremadamente cómoda. El recubrimiento de Regina va de cuero a ecocuero y enriquece su belleza simple.

FR

Le polyuréthane expansé a été utilisé pour fabriquer cette chaise : ce matériau est idéal pour créer des formes diverses, et pour rendre chaque chaise extrêmement confortable. Le revêtement de Regina va du cuir, au cuir écologique, et enrichit sa beauté simple.

7201

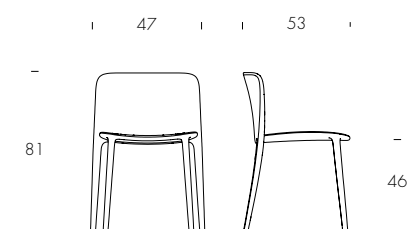

Regina
rivestimento ecopelle nabuk testa di moro/
dark brown nubuck eco-leather covering (SN05).



Regina
rivestimento pelle bianco/
white leather covering (P01).



Regina
rivestimento pelle grigio gabbiano e verde pino/
pine green and gull grey leather coverings (P46, P29).

sam

design_Tonin Casa Creatives

IT

Gli stilisti americani la chiamerebbero "Bold": coraggiosa, con linee geometriche precise e dirette; dotata di un dinamismo essenziale che è la perfetta rappresentazione di uno stile contemporaneo e raffinato, questa seduta disponibile in tutti i tessuti Tonin Casa - dal Verbena al Ninfea al Velluto Vega, passando per tutte le categorie di pelle - poggia fiera su gambe di legno di frassino.

EN

American stylists could have called it «Bold»: courageous, with precise and direct geometric lines; provided with an essential dynamism that perfectly represents the most contemporary and refined style, this chair is available in all Tonin Casa fabrics - from Verbena to Ninfea, to Vega velvet and any leather type - while being supported by ash legs.

RU

Bold, назвали бы его американские стилисты: смелый, с точными и прямыми геометрическими линиями, обладающий необходимым динамизмом, который является идеальным определением современного и изысканного стиля, этот стул, доступный во всех материалах Tonin Casa — от вербены и кувшинки до бархата Vega, а также во всех типах кожи, гордо опирается на ножки из древесины ясеня.

ES

"BOLD", la llamarían los diseñadores americanos: valiente, con líneas geométricas exactas y dirigidas; equipada de un dinamismo esencial que es la representación perfecta de un estilo contemporáneo y refinado, esta silla disponible en todos tejidos de Tonin Casa - del Verbena al Ninfea al terciopelo Vega, pasando para todas las categorías de cuero - se apoya orgullosa a las piernas de madera de fresno.

FR

Les stylistes américaines l'appelleraient "bold": courageuse, avec des lignes géométriques précises et directes; douée d'un dynamisme essentiel, la parfaite représentation d'un style contemporain et raffiné, cette chaise, qui peut être recouverte de tous les tissus Tonin Casa - de la Verbena à la Ninfea à la Velours Vega, en passant pour toutes catégories de cuir - pose fière sur des jambes de frêne.

7226

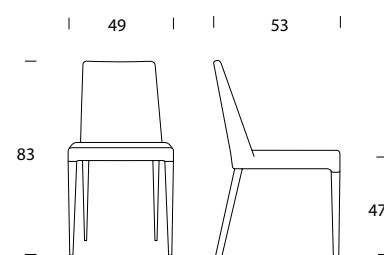

0316

Sam

struttura noce Canaletto/Canaletto walnut structure (14);
rivestimento ecopelle nabuk testa di moro/dark brown nubuck eco-leather covering (SN05).



0317

Sam 7226
struttura rovere scuro/ dark oak structure (16);
rivestimento velluto Vega rosso ruggine/
rusty red Vega velvet covering (T05V).



scarlet

design_Tonin Casa Creatives

IT

Una seduta elegante e semplice, che si arricchisce di un raffinato cuscinetto imbottito. La comodità si unisce all'eleganza, nelle finiture in pelle, o eco-pelle.

EN

Scarlet is simple and elegant, with a touch of preciousness given by its upholstered seat. Comfort marries elegance, and lives within the leather, or eco-leather finishes.

RU

Scarlet — простой и элегантный, с оттенком роскоши, обеспечиваемой её мягким сиденьем. Комфорт объединяется с элегантностью и заключается в отделке кожей или эко-кожей.

ES

Scarlet es sencilla y elegante, con un toque de preciosidad que le otorga su asiento tapizado. El confort se une a la elegancia y vive con los acabados de cuero o ecocuero.

FR

Scarlet est simple et élégante, avec une touche de préciosité donnée par son assise rembourrée. Le confort se marie à l'élégance, et réside dans les finitions en cuir, ou en cuir écologique.

7253

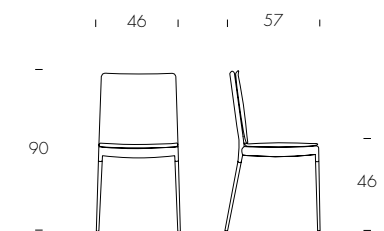

0320



Scarlet
rivestimento ecopelle nabuk grigio/
grey nubuck eco-leather covering (SN06).

0321

simply

design_Angelo Tomaiuolo

IT

Seduta con struttura tubolare in metallo cromato, che si arricchisce di una seduta in cuoio dal taglio moderno e professionale. Le cuciture e i bordi in tinta, o a contrasto, permettono di giocare con effetti di maggiore o minore dinamicità.

EN

A tubular, chromed metal structure, enriches the thick leather seat, adding modernity to its professional looks. The same color, or contrast color stitching, allow to play with its dynamism.

RU

Трубчатая, хромированная металлическая конструкция украшает сиденья из плотной кожи, добавляя штрих современности их профессиональному внешнему виду. Строчка того же цвета или контрастного цвета позволяет играть с его динамизмом.

ES

Una estructura de metal cromado tubular enriquece el asiento de cuero grueso y añade modernidad a su apariencia profesional. Las costuras del mismo color o en contraste permiten jugar con su dinamismo.

FR

Une structure tubulaire, en métal chromé, enrichit le siège en cuir épais, ajoutant modernité à ses lignes professionnelles. Des coutures de la même couleur, ou contrastantes, permettent de jouer avec son dynamisme.

7206

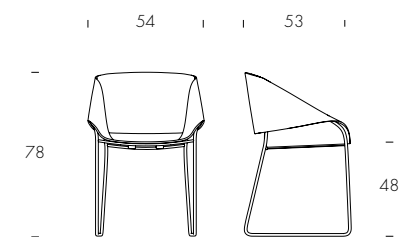

Simply
struttura metallo cromato / chromed metal structure [72];
rivestimento cuoio naturale / natural thick leather covering [K32].

sorrento

design_Angelo Tomaiuolo

IT

Sorrento nasce per accontentare due diverse preferenze: è una sedia con braccioli, per chi la desidera maggiormente strutturata; sia una sedia senza braccioli, aperta e leggera. La struttura è in frassino tinto rovere o noce, e può essere rivestita di pelle, ecopelle, pelle fiore o pelle nabuk. La cordonatura raffinata può essere personalizzata con diverse colorazioni.

EN

Sorrento was made to satisfy two different styles: it can be made with armrests, that enhance its structure, or without them, to obtain an open, lighter figure. The structure is made of ash wood finished oak, or walnut, and can be covered in leather, eco-leather, grain leather, or Nubuk leather. The refined creasing can be customized with different colors.

RU

Стул Sorrento способен удовлетворить самые разные предпочтения: модель с подлокотниками для тех, кто ищет более структурированное решение, и классическая модель, открытая и легкая. Несущая конструкция из ясеня с отделкой под дуб или орех. Обивка из кожи, искусственной кожи, кожи первой категории или нубука. Тонкая отделка шнуром может быть персонализирована благодаря выбору цвета.

ES

Sorrento se hizo para satisfacer dos estilos diferentes: se puede hacer con reposabrazos, que mejoran su estructura, o sin ellos, para obtener una figura abierta, más fina. La estructura está hecha de roble o nogal con acabados en fresno y se puede revestir de cuero, ecocuero, cuero de grano o cuero Nubuck. El pliegue refinado se puede personalizar con diferentes colores.

FR

Sorrento a été faite pour satisfaire deux styles différents : elle peut être réalisée avec des accoudoirs, qui améliorent sa structure, ou sans eux, pour obtenir une figure ouverte, plus légère. La structure est faite de bois de frêne avec finition en chêne, ou en noyer, et peut être recouverte de cuir, cuir écologique, cuir grainé, ou cuir nubuck. Le froissement raffiné peut être personnalisé avec des couleurs différentes.

8043/B

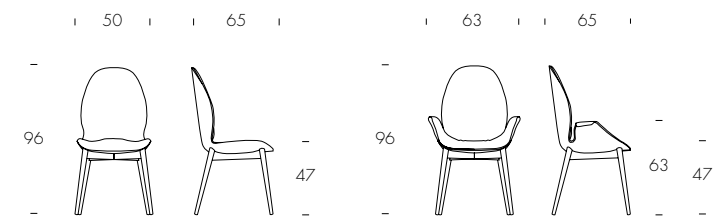

Sorrento
struttura noce Canaletto e rovere scuro/
dark oak and Canaletto walnut structure (14; 16);
rivestimento ecopelle testa di moro e pelle fiore rosa/
dark brown eco-leather and pink grain leather covering (PF06, S70);
cordonatura ecopelle testa di moro e tortora/
dark brown and dove grey eco-leather creasing (S70, S60).

Sorrento
struttura noce Canaletto/
Canaletto walnut structure (14);
rivestimento pelle marrone chiaro/
light brown leather covering (P60);
cordonatura ecopelle testa di moro/
dark brown eco-leather creasing (S70).



sorrento

design_Angelo Tomaiuolo

IT

Una nuova forma per Sorrento, una nuova vita che si profila nella gentile geometria delle gambe in metallo curvato. La seduta, il vero marchio di fabbrica di Sorrento, mantiene robustezza e comodità, ricercatezza nei dettagli e pregio nelle finiture, e si rende più agile e contemporanea in questa versione.

EN

A brand new shape of Sorrento, a new life displayed in gentle geometry of its curved metal legs. The seat, Sorrento's actual trademark, maintains durability and comfort, details and preciousness, revealing in a more agile and contemporary version.

RU

Новая форма Sorrento — новая жизнь, которая проявляется в изящных геометрических формах ножек из изогнутого металла. Сиденье, настоящий фабричный знак Sorrento, сохраняет свою прочность и комфорт, изысканные детали и высококачественную отделку, становясь в этой версии более гибким и современным.

ES

Una nueva forma para Sorrento, una nueva vida que se contornea en la dulce geometría de las piernas en metal moldeado. La silla, la marca registrada verdadera de Sorrento, mantiene robustez y comodidad, estilo, detalles, y pregio, y se vuelve más ágil y contemporánea en esta versión.

FR

Une nouvelle forme pour Sorrento, une nouvelle vie qui se profile dans la gentile géométrie des jambes en métal courbé. La siége, la vraie marque de fabrique de Sorrento, préserve solidité et commodité, recherche des détails et valeur des finitions, et elle se rend plus agile et contemporaine dans cette version.

8042/BR

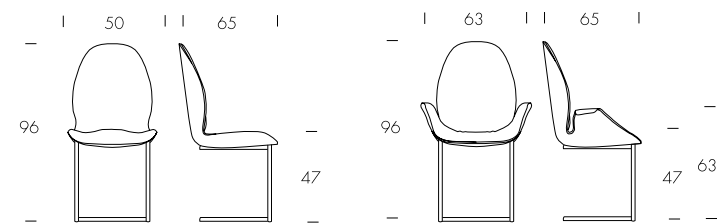

Sorrento
struttura grigio carbone/carbon grey structure (10);
rivestimento pelle panna/cream leather covering (P05);
cordonatura ecopelle testa di moro/dark brown eco-leather creasing (S70).

sorrento easy

design_Angelo Tomaiuolo

IT

La nostra sedia Sorrento si veste con un nuovo abito. Scoprila nella versione senza bordino e realizzata con una nuova elegante cucitura.

EN

Our Sorrento chair dresses up with a new dress. Discover it in the version without creasing and made with a new elegant seam.

RU

Наш стул Sorrento предстал в новом образе. Открой для себя его новую версию без канта и с новой элегантной прошивкой.

ES

Nuestra silla Sorrento está fabricada con una nueva tapizado. Descúbrelo en la versión sin borde y realizada con una nueva costura elegante.

FR

Notre chaise Sorrento est vêtue d'une nouvelle robe. Découvrez-le dans la version sans bordure et réalisée avec une nouvelle couture élégante.

7284

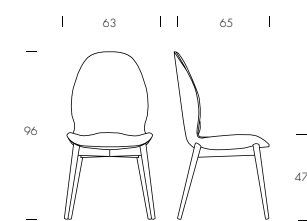

7285

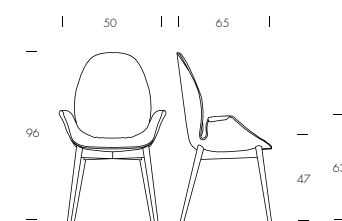

Sorrento Easy
struttura rovere scuro/dark oak structure (16);
rivestimento pelle fiore panna/cream grain leather covering (PF05).

Sorrento Easy

struttura rovere scuro/ *dark oak structure* (16);
rivestimento combinazione Terra d'Oriente:
tessuto Flora marrone-grigio scuro e pelle testa di moro/
Terra d'Oriente combination covering:
brown-dark grey Flora fabric and
dark brown leather (02).



sorrento esprit

design_Angelo Tomaiuolo

IT

Una nuova scocca dalle dimensioni contenute ma decisamente accattivanti. Scoprila nelle versioni bicolore per dare un tocco in più alla sala da pranzo.

EN

A new body with small but very attractive dimensions. Discover it in bi-color versions to give an extra touch to the dining room.

RU

Новый каркас с более умеренными размерами, делающими стул решительно привлекательным. Откройте его для себя в двухцветной версии и придайте своей столовой дополнительный акцент.

ES

Un nuevo cuerpo con dimensiones contenidas pero decididamente cautivadoras. Descúbrelo en versiones bicolor para darle un toque extra al comedor.

FR

Un nouveau corps aux petites dimensions mais résolument captivantes. Découvrez-le en version bicolore pour donner une touche de modernité supplémentaire à la salle à manger.

8044

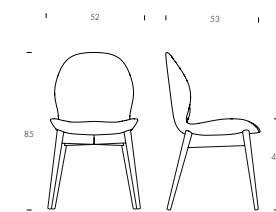

7288

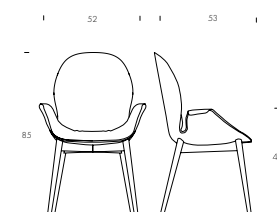

Sorrento Éspirit

struttura rovere scuro / dark oak structure (16);
rivestimento combinazione Terra Bruciata:
tessuto Flora grigio scuro-bianco e pelle cognac /
Terra Bruciata combination covering:
dark grey-white Flora fabric and cognac leather (03).





Sorrento Éspirit
struttura noce Canaletto/*Canaletto walnut structure* (14);
rivestimento combinazione Terra Bruciata:
tessuto Flora grigio scuro-bianco e pelle cognac/
Terra Bruciata combination covering:
dark grey-white Flora fabric and cognac leather (03).



vivienne

design_Studio 28

IT

Sedia in poliuretano schiumato, con rivestimento in pelle, eco-pelle, tessuto verbena, tessuto ninfea. Una grande varietà di finiture che si abbinano eccellentemente con lo schienale dalle forme particolari e femminili. Un contemporaneo incanto d'altri tempi.

EN

Foamed polyurethane seat; leather, eco-leather, Verbena fabric, or Ninfea fabric covering. A huge variety of finishes that perfectly match the peculiarly feminine backrest. A contemporary charm, from another time.

RU

Сиденье из пенополиуретана; кожа, эко-кожа, ткань Verbena или покрытие тканью Ninfea. Огромное разнообразие отделки, которые отлично сочетаются со своеобразной женственной спинкой сиденья. Современный шарм из другого времени.

ES

Asiento de espuma de poliuretano, ecocuero, recubrimiento con tela Verbena o Ninfea. Una gran variedad de acabados que combinan perfectamente con el respaldo especialmente femenino. Un encanto contemporáneo, de otro tiempo.

FR

Siège en mousse de polyuréthane ; revêtement en cuir, cuir écologique, tissu Verbena, ou tissu Ninfea. Une grande variété de finitions qui correspondent parfaitement au dossier particulièrement féminin. Un charme contemporain, d'un autre temps.

7258

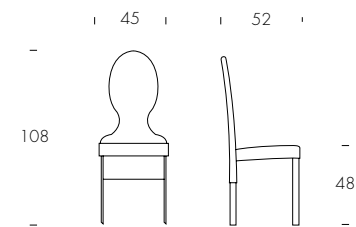

0338



Vivienne
struttura metallo cromato / chromed metal structure (72);
rivestimento pelle fiore rosa / pink grain leather covering (PFO6).

0339



Vivienne
struttura metallo cromato/
chromed metal structure (72);
rivestimento pelle fiore rosso mattone/
brick red grain leather covering (PF65).



zar

design_Nicola Tonin

IT

La linea della seduta ricorda quella di un trono. La leggerezza della struttura, completamente rivestita, la rende invece perfetta rappresentante del nuovo contemporaneo di Tonin Casa. Una combinazione d'arte artigianale e pensiero innovativo, Zar si rende disponibile di finiture in pelle, eco-pelle, pelle ed eco-pelle nabuk, e pelle fiore.

EN

The shape of the chair reminds the one of a throne. The lightness of the structure, which is completely upholstered, makes it the perfect representative of Tonin Casa New Contemporary. The combination of artisanal art and an innovative thought, Zar is available in every sort of leather, eco-leather, nubuck leather and nubuk eco-leather, as well as grain leather.

RU

Форма стула напоминает очертания трона. Легкость полностью обитой конструкции делает его идеальным представителем новой современности Tonin Casa. Благодаря сочетанию ремесленного мастерства и инновационного мышления Zar доступен в отделке из натуральной, искусственной кожи, натуральной и искусственной замши, а также высококачественной кожи fiore.

ES

La línea del asiento recuerda aquél de un trono. La ligereza de la estructura, totalmente recubierta, la rinde el representante perfecto del nuevo contemporáneo Tonin Casa. Una combinación de artesanía y pensamiento innovador, Zar es disponible en las versiones de cuero y ecocuero Nabuk, cuero, ecocuero, cuero de grano.

FR

La ligne de la chaise rappelle celle d'un trône. La légèreté de la structure, complètement revêtue, la rend par contre la parfaite représentante du Nouveau Contemporain de Tonin Casa. Une combinaison d'art artisanal et d'innovation. Les versions disponibles de Zar sont cuir, cuir écologique, cuir Nubuk, cuir Nubuk écologique, et cuir grainé.

7220

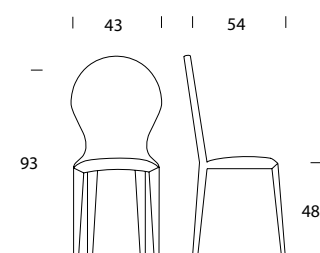

Zar
rivestimento pelle nocciola/
hazel leather covering (P13).



agata

design_Luca Signoretti

IT

Oltre alla versione sedia e poltroncina, Agata nella nuova collezione diventa anche sgabello. Fedele alla stessa linea della seduta, Agata rimane costante nella sua unicità.

EN

In addition to the chair and armchair version, Agata becomes also a stool in the new collection. Faithful to the same line of the seat, Agata remains constant in its uniqueness.

RU

Помимо версии стула и кресла, в новой коллекции Agata представлена в виде барного стула. Придерживаясь той же формы сидения, Agata сохраняет своё постоянство.

ES

Además de silla y sillón, Agata se convierte taburete. Fiel a su estilo, Agata sigue siendo única.

FR

En plus de la version chaise, Agata dans la nouvelle collection devient également un tabouret. Fidèle à la même ligne du siège, Agata reste constant dans sa unicité.



Agata
struttura bronzo pietra/stone bronze structure (83);
rivestimento pelle panna/cream leather covering (P05).

Agata
struttura rovere scuro / dark oak structure (16);
rivestimento pelle fiore rosa / rose grain leather covering (PF06).



alexia

design_Luca Signoretti

IT

Oltre alla versione sedia e poltroncina, Alexia nella nuova collezione diventa anche sgabello. Fedele alla stessa linea della seduta, Agata rimane costante nella sua unicità.

EN

In addition to the chair and armchair version, Alexia becomes also a stool in the new collection. Faithful to the same line of the seat, Agata remains constant in its uniqueness.

RU

Помимо версии стула и кресла, в новой коллекции Alexia представлена в виде барного стула. Придерживаясь той же формы сидения, Alexia сохраняет своё постоянство.

ES

Además de silla y sillón, Alexia se convierte taburete. Fiel a su estilo, Alexia sigue siendo única.

FR

En plus de la version chaise, Alexia dans la nouvelle collection devient également un tabouret. Fidèle à la même ligne du siège, Alexia reste constant dans sa unicité.



0350



Alexia
struttura grigio carbone / carbon grey structure (83);
rivestimento ecopelle nabuk ottanio / oil-blue nubuck eco-leather covering (SN10).

0351

batik

design_Tonin Casa Creatives

IT

La tecnologia, il valore della lavorazione, la creazione di forme che ricordino le più raffinate lounge newyorkesi: Batik è uno sgabello che sfoggia rapido tutti questi elementi, creato da un unico pezzo di polietilene, lavorato con maestria tecnica per essere leggero e confortevole, e disponibile nelle colorazioni più raffinate: bianco, tortora, antracite o bronzo effetto corten.

EN

Technology, the importance of craftsmanship, the development of shapes that remind the most refined lounges in New York: Batik is a stool, a display of all these elements, crafted from a single piece of polyethylene, worked out with mastery to be light and comfortable, available in the most refined colors: white, dove, anthracite or corten bronze.

RU

Технология, мастерство изготовления, разработка формы как напоминание о самых изысканных гостинных Нью-Йорка: Batik — это барный стул, который демонстрирует все эти элементы, созданный из целого куска полиэтилена, искусно обработанного для создания эффекта легкости и удобства, доступный в самых изысканных цветах: белый, темно-синий, антрацитовый или бронзовый кортен.

ES

La tecnología, el valor de la transformación de materiales, la creación de las formas que recuerdan los lounges más refinados de Nueva York: Batik es un taburete que tiene todos estos elementos, creados a partir de una sola pieza de polietileno, trabajado con maestría técnica para ser ligero y cómodo y disponible en los colores más elegantes: blanco, marrón topo, antracita o bronce efecto corten.

FR

La technologie, la valeur du travail, la création des formes pour rappeler le plus raffinées lounges de New York : Batik est un tabouret qui montre rapide tous ces éléments, créé d'un unique morceau de polyéthylène, travaillé avec maîtrise pour résulter léger et réconfortant, et disponible dans les colorations plus raffinées : blanc, tourterelle, anthracite ou bronze effet corten.

7224

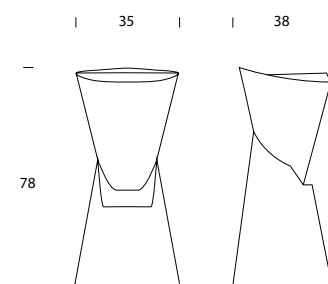

0352

Batik

bronzo effetto Corten opaco/matt bronze Corten effect (54);
tortora opaco/dove grey seat (60).



0353

brend

design_Tonin Casa Creatives

IT

Agile sgabello dalla linea resa leggera dalle gambe tubolari in metallo laccato, Brend è perfettamente adattabile agli stili più raffinati: bianco opaco, oro o grigio carbone ben si affiancano all'ampissima scelta di rivestimenti disponibili. Pelle, eco-pelle, pelle nabuk, pelle fiore.

EN

An agile stool having the light effect by tubular, lacquered metal legs; Brend is a perfect match for the most refined styles: matt white, gold, or carbon grey are easily combined with the available coverings. Leather, eco-leather, nabuk leather, grain leather.

RU

Гибкий легкий барный стул с трубчатыми ножками из лакированного металла, Brend отлично адаптируется к самым изысканным стилям: матовый белый, золотой или древесный уголь легко сочетаются с большим выбором доступных отделок: натуральная, искусственная кожа, нубук, высококачественная кожа fiore.

ES

Taburete ágil, una línea rendida ligera por las piernas tubulares en metal barnizado, Brend es perfectamente adaptable a los estilos más refinados: blanco opaco, oro o gris carbón combinan bien con los recubrimientos disponibles. Cuero, ecocuero, cuero Nabuk, cuero de grano.

FR

Tabouret agile et légère, grâce à des jambes tubulaires en métal laqué, Brend est parfaitement adaptable aux styles les plus raffinés : les couleurs blanc opaque, or ou gris carbone, bien s'appuient à la large choix de revêtements disponible. Cuir, cuir écologique, cuir Nubuk, cuir graine.

7228

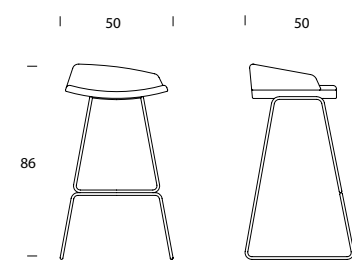

7230

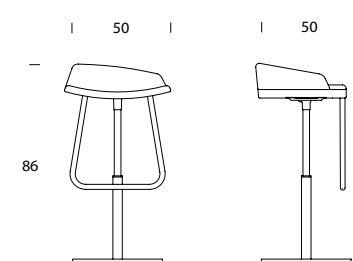

Brend

struttura grigio carbone / carbon grey structure (10);
rivestimento ecopelle testa di moro e tortora /
dark brown and dove grey eco-leather covering (S70, S60).

Brend
struttura metallo cromato / *chromed metal structure* (72);
rivestimento pelle panna e nero / *cream and black leather covering* (P05, P02).

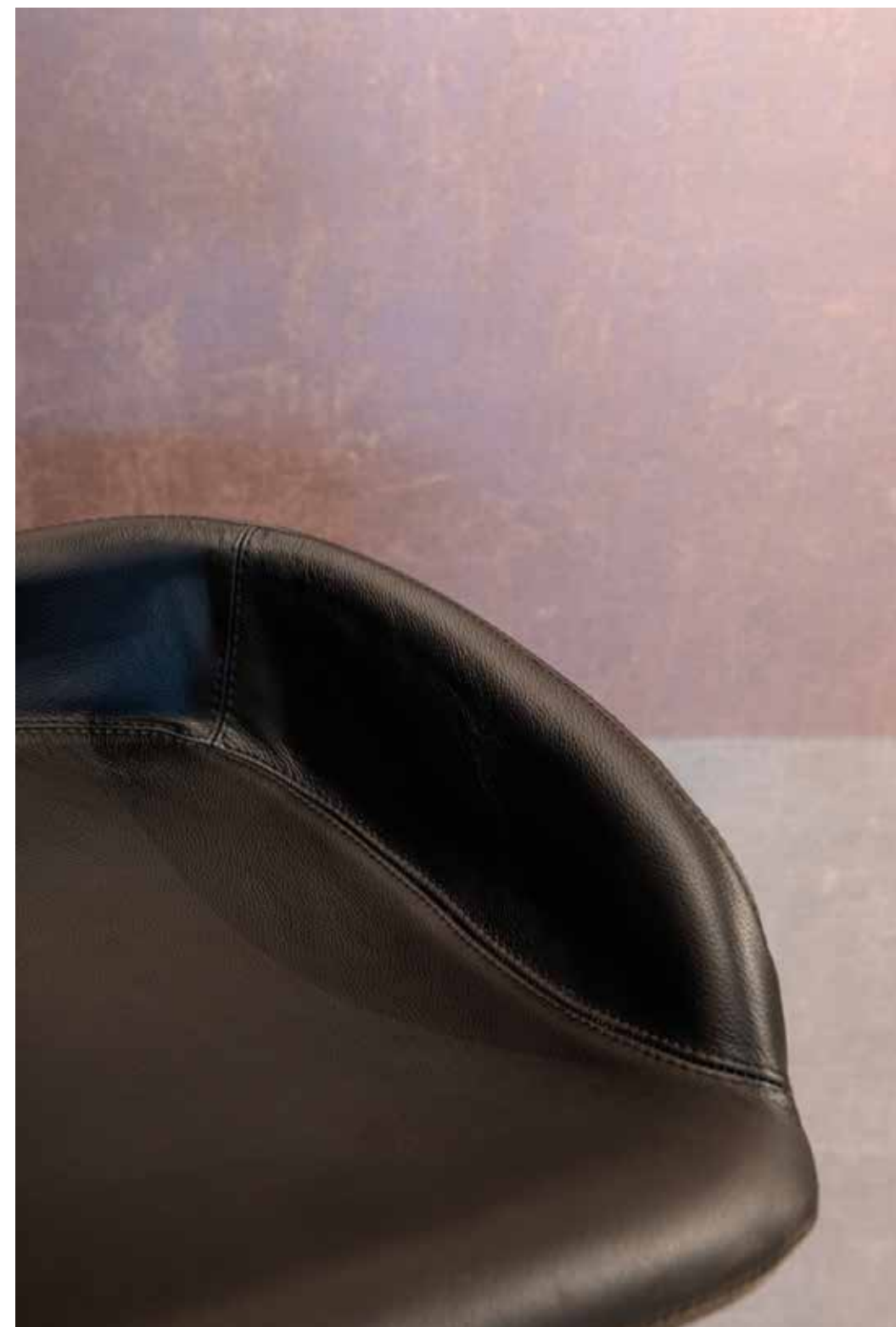

milano

design_Studio 28

IT

Come la città cui si ispira, Milano è lineare, preciso e moderno: la base in metallo cromato si alza e conclude nella seduta curvilinea, rivestita in cuoio, o cuoio naturale nuvolato.

EN

Just like the city it takes its inspiration from, Milano is linear, precise and modern: the chromed metal base lifts up and closes in a round-shaped seat, with thick leather, or naturally clouded thick leather coverings.

RU

Так же, как и город, от которого он почерпнул свое вдохновение, Milano — вытянутый, аккуратный и современный: хромированное металлическое основание поднимается вверх и закрывается в сиденье круглой формы с плотной кожей или с покрытиями из плотной кожи с естественными прожилками.

ES

Al igual que la ciudad en la que está inspirada, Milano es lineal, precisa y moderna: la base de metal cromado se eleva y termina en un asiento de forma redondeada, con acabados de cuero grueso o cuero grueso naturalmente ensombrecido.

FR

Tout comme la ville dont elle tire son inspiration, Milano est linéaire, précise et moderne : la base en métal chromé s'élève et se referme sur une assise de forme ronde, avec du cuir épais, ou des revêtements en cuir épais naturellement assombri.

6317

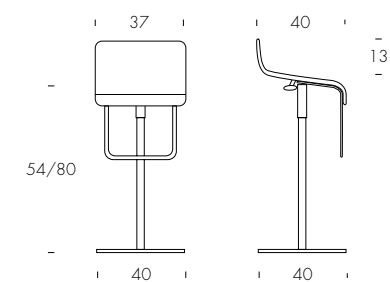

0358



Milano
struttura metallo cromato / chromed metal structure (72);
rivestimento cuoio bianco e nero /
white and black thick leather covering (K01, K73).

0359

mivida

design_Angelo Tomaiuolo

IT

Mivida diventa uno splendido ed elegante sgabello, con base in legno tinto noce, rovere scuro, o rovere naturale, e una seduta rivestita in pelle ed eco-pelle. L'eleganza di Mivida aumenta ulteriormente, grazie alla forma leggera e slanciata della struttura.

EN

Mivida becomes a marvelous and elegant stool, with a walnut, dark oak, or natural oak base, and a leather, or eco-leather covered seat. Mivida's elegance grows even more, thanks its light and slender structure.

RU

Mivida — изумительный и элегантный стул с основанием из грецкого ореха, темного дуба или натурального дуба, а также с сиденьем, покрытым кожей или эко-кожей. Элегантность Mivida увеличивается еще больше благодаря его легкой и стройной конструкции.

ES

Mivida se convierte en un taburete elegante y maravilloso, con una base de nogal, roble oscuro o roble natural y un asiento revestido de cuero o ecocuero. La elegancia de Mivida crece incluso más, gracias a su estructura fina y ligera.

FR

Mivida devient un tabouret merveilleux et élégant, avec une base en noyer, chêne foncé, ou en chêne naturel, et une assise recouverte de cuir, ou de cuir écologique. L'élégance de Mivida croît encore plus, grâce à sa structure légère et élancée.

6318

H1

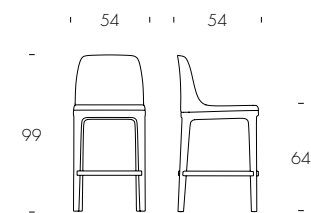
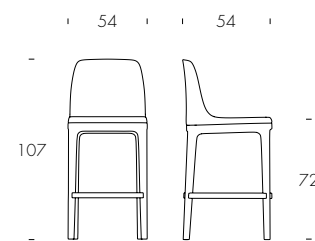

Mivida

struttura noce Canaletto/Canaletto walnut structure (14);
rivestimento pelle nabuk panna/cream nubuck leather covering (PN05);
cordonatura ecopelle bianco/white eco-leather creasing (S01).



astoria

design_Aldo Petillo

IT

Astoria si compone di parti, varie ed eleganti, disponibili ad arte per combaciare alla perfezione con il proprio stile. L'anima in legno di Astoria si ricopre di tutte le varianti Tonin Casa di pelli, eco-pelli, pelli Nabuk e velluto. L'unicità del design si combina così con la possibilità di una customizzazione completa.

EN

Astoria is made of several parts, various and elegant, that you can move to perfectly match your own style. This sofa's wooden core can be covered in every Tonin Casa leather, eco-leather, nubuck leather and velvet. The uniqueness of design is hence combined with the chance of a complete personalization.

RU

Astoria состоит из разнообразных и элегантных частей, созданных, чтобы идеально подойти к необходимому стилю. Деревянная база Astoria обита всеми вариантами материалов Tonin Casa: натуральной, искусственной кожей, нубуком и бархатом. Таким образом, уникальность дизайна сочетается с возможностью полной адаптации в соответствии с индивидуальными потребностями.

ES

Astoria se compone de muchas partes, varias y elegantes, que encajan a la perfección con tu propio estilo. El alma de madera de Astoria puede ser recubierta con todas las variantes de cuero, ecocuero, cuero Nabuk y terciopelo de Tonin Casa. La unicidad del design se une por lo tanto con la posibilidad de una personalización completa.

FR

Astoria se compose des parties, diverses et élégantes, disponibles à dessein pour concorder à la perfection avec ton style. L'âme en bois d'Astoria se recouvre de toutes les cuirs Tonin Casa - cuir, cuir écologique, cuir Nubuk, et velours. L'unicité du dessin est ainsi combinée avec la possibilité d'une personnalisation complète.

7390 A

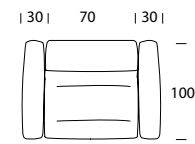

7390 B

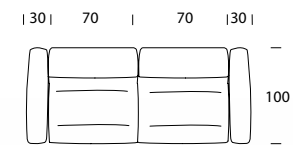

7390 C

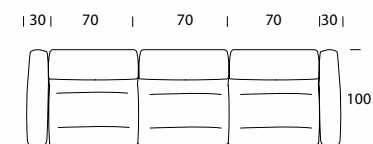

7390 D

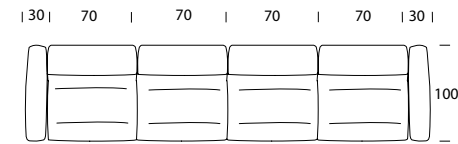

7390 E

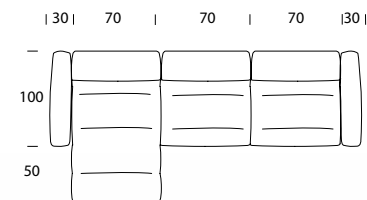

7390 F

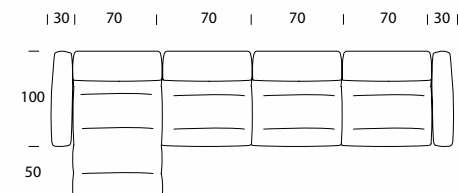

Astoria
rivestimento velluto Vega blu profondo/
deep blue Vega velvet covering (T10V).



Astoria
rivestimento velluto Vega bordeaux
antico/old burgundy red Vega velvet
covering (TO6V).

Astoria
rivestimento velluto Vega glicine/
wisteria Vega velvet covering (T09V).



Astoria
rivestimento pelle cognac/
cognac leather covering (P59).



duny

design_Angelo Tomaiuolo

IT

Un divano che avvolge come un guanto, in tutte le finiture in pelle ed eco-pelle, capaci di risaltarne forma e curvatura. Un esempio di morbida innovazione, per ogni living.

EN

This sofa will embrace you like a glove; its every finishing - both leather and eco-leather - exalts its peculiar shape and curves. An example of soft innovation, perfect for every living-room.

RU

Этот диван окутает вас, как перчатка; любой вариант его отделки — кожа или эко-кожа — подчеркивает его особенную форму и изгибы. Это — пример мягких инноваций, который идеально подойдет для любой гостиной.

ES

Este sofá te abrazará como un guante; todos sus acabados - tanto en cuero como en ecocuero - hacen destacar su forma peculiar y sus curvas. Un ejemplo de innovación suave, perfecto para cualquier salón.

FR

Ce canapé vous ira comme un gant ; toutes ses finitions - en cuir et en éco-cuir - soulignent sa forme et ses courbes particulières. Un exemple d'innovation douce, parfait pour chaque séjour.

7380

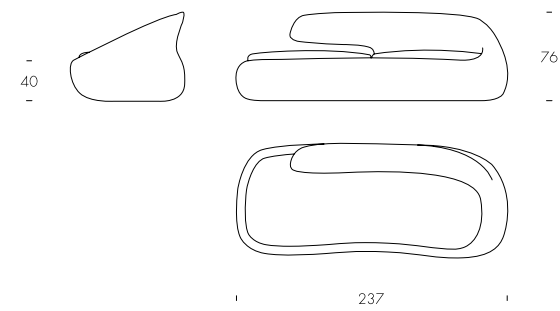

0372



Duny
rivestimento ecopelle beige/
beige eco-leather covering (S36).

0373



Duny
rivestimento pelle bianco/
white leather covering (PO1).

mama

design_Angelo Tomaiuolo

IT

Una collezione decisamente avvolgente che si compone di una sedia, due poltrone ed un divano dal design accattivante e ricercato. L'uso e la combinazione delle migliori pelli e tessuti vestono questa famiglia di sedute massima espressione del Made in Italy.

7342

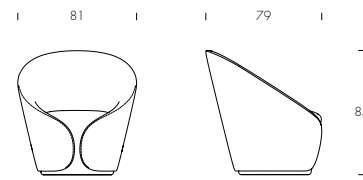

7343

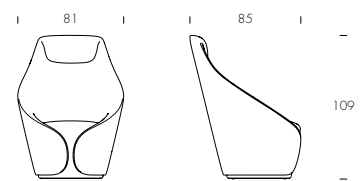

EN

A clearly enchanting collection composed by a chair, two armchairs and a sofa with an attractive and refined design. The use and combination of the best leathers and fabrics cover this family of seats: the maximum expression of Made in Italy.

7344

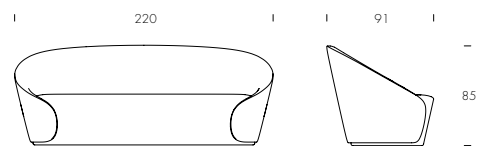
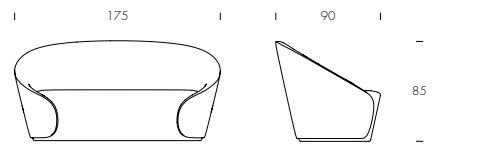

RU

Решительно притягивающая взгляд коллекция с привлекательным и утончённым дизайном, состоящая из стула, двух видов кресел и дивана. В обивке этой коллекции мягкой мебели комбинируются лучшие кожи и ткани. Максимальная выразительность Made in Italy.

ES

Una colección decididamente envolvente que consta de una silla, dos sillones y un sofá con un diseño atractivo y refinado. El uso y la combinación de las mejores pieles y telas visten esta familia de asientos con la máxima expresión del Made in Italy.

FR

Une collection résolument enveloppante composée d'une chaise, de deux fauteuils et d'un canapé au design séduisant et raffiné. L'utilisation et la combinaison des meilleurs cuirs et tissus dotent cette famille de produits de l'expression singulière maximale du Made in Italy.



Mama
vestimenti combinazione: Terra Bruciata, tessuto Flora grigio scuro/bianco e pelle cognac/
Terra Bruciata combination covering: dark grey/white Flora fabric and cognac leather (03)



Mama
rivestimento combinazione Grigio Intenso: tessuto Flora marrone-beige e pelle grigio/
Grigio Intenso combination covering: brown-beige Flora fabric and grey leather (01).



Mama

rivestimento combinazione Terra Bruciata: tessuto Flora grigio scuro-bianco e pelle cognac/
Terra Bruciata combination covering: dark grey-white Flora fabric and cognac leather (03).



nolita

design_Studio 28

IT

Tutto il comfort della modernità di Nolita, si esprime attraverso il suo design: braccioli ben segnati e una seduta ampia e dal taglio innovativo, per creare una poltrona girevole di estrema utilità e bellezza.

EN

Nolita's comfort is best expressed by its design: perfectly drawn armrests, and a wide and innovatively shaped seat, made to create an extremely useful and beautiful swivelling armchair.

RU

Комфорт NOLITA лучше всего выражается в его конструкции: отлично нарисованные подлокотники, а также широкое сиденье инновационной формы, созданное для того, чтобы создать чрезвычайно практичное и красивое поворотное кресло.

ES

La comodidad de Nolita se expresa mejor a través de su diseño: reposabrazos perfectamente dibujados y un asiento amplio y con una forma innovadora, realizado para crear un bonito sillón giratorio y extremadamente útil.

FR

Le confort de Nolita s'exprime par son design : des accoudoirs parfaitement dessinés, et un siège large avec une forme innovante, conçu pour créer un fauteuil pivotant extrêmement utile et beau.

AT111R

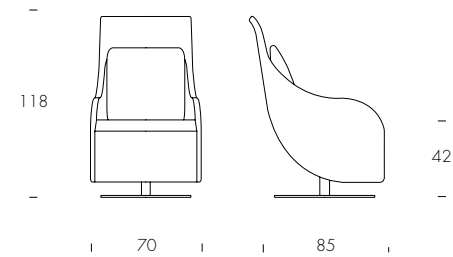

Nolita

rivestimento ecopelle fango/
mud eco-leather covering (S51).



Nolita
rivestimento pelle nero/
black leather covering (P02).



ricciolo

design_Angelo Tomaiuolo

IT

Ricciolo è una poltrona, una chaise-longue, un articolo per rendere qualunque stanza unica. Dotata di un meccanismo pieghevole brevettato, è disponibile in diversi rivestimenti, quali pelle, eco-pelle, pelle fiore, tessuto elastico orchidea e velluto.

EN

Ricciolo is an armchair, a chaise-longue, a product that can make every room unique. The patented folding mechanism is what makes this curly seat a must. Different upholsteries are available, such as leather, eco-leather, grain leather, Orchidea elastic fabric and velvet.

RU

Ricciolo включает в себе характеристики кресла и шезлонга. Эта модель способна сделать уникальной любую комнату. Кресло с запатентованным складным механизмом с обивкой по выбору заказчика: кожа, искусственная кожа, кожа первой категории или эластичная ткань "орхидея" и бархат.

ES

Ricciolo es un sillón, un diván, un producto que puede hacer que cada habitación sea única. Su mecanismo de plegado patentado es lo que hace de este asiento curvado algo imprescindible. Existen diferentes tapizados disponibles, como cuero, ecocuero, cuero de grano y tela elástica Orchidea.

FR

Ricciolo est un fauteuil, une chaise longue, un produit qui peut rendre chaque pièce unique. Le mécanisme de pliage breveté est ce qui rend ce siège ondulé incontournable. Plusieurs revêtements sont disponibles, tels que du cuir, de l'éco-cuir, du cuir grainé et du tissu élastique Orchidea.

7865

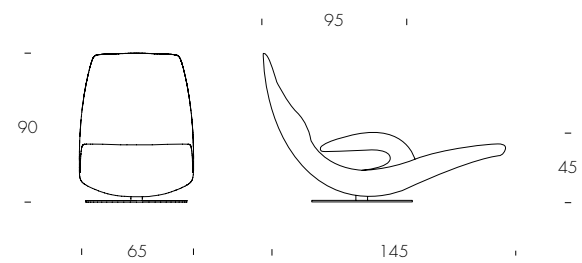

Ricciolo
rivestimento ecopelle fango e bianco/
mud and white eco-leather covering (S51, S01).

Ricciolo
rivestimento ecopelle bianco/
white eco-leather covering (S01).





Ricciolo
rivestimento velluto Vega bordeaux
antico/old burgundy red Vega velvet
covering (TO6V).

sveva

design_Tonin Casa Creatives

IT

L'eleganza non può prescindere dal comfort, e Sveva ne è la miglior dimostrazione: poltrona dal design morbidamente contemporaneo, Sveva ha un'estetica che smuove la tradizione e combina il concetto di sedia a quello di poltrona. Le sue forme, tuttavia, sono studiate per concedere un comfort totale, con un sostegno ideale di tutto il corpo dato dal connubio di imbottitura e rivestimento (pelle, eco-pelle, o tessuto).

EN

Elegance cannot be without comfort, and Sveva is its best proof: it is a comfortably contemporary sofa, with an aesthetic that moves away from tradition, to combine the concept of a chair with the one of an armchair. Its shape was designed to concede a total comfort, an ideal support for the whole body, thanks to the combination of padding and covering (leather, eco-leather, or fabric).

RU

Элегантность не может быть отделена от комфорта, и Sveva — лучшее тому доказательство: кресло с легким современным дизайном Sveva обладает эстетикой, которая отодвигает традиции и сочетает в себе концепцию стула и кресла. При этом его формы предназначены для обеспечения полного комфорта с идеальной поддержкой всего тела, обеспечиваемой сочетанием внутренней и внешней обивки (натуральная, искусственная кожа или ткань).

ES

La elegancia no puede prescindir de la comodidad, y Sveva es la demostración mejor: asiento con un diseño suavemente contemporáneo, Sveva tiene una estética capaz de mover la tradición y unir el concepto de silla a aquel de sillón. Sus formas, sin embargo, fueron estudiadas para conceder total comodidad, con una ayuda ideal a todo el cuerpo dada del connubio del acolchado y de la cubierta (cuero, ecocuero, o tela).

FR

L'élégance ne peut se départir du confort, et Sveva en est la meilleure démonstration : fauteuil du design doucement contemporain, Sveva a une esthétique qui déplace la tradition et combine le concept de chaise à celui de fauteuil. Ses formes, toutefois, sont étudiées pour concéder un confort total, avec un soutien idéal de tout le corps, donné par l'union de rembourrage et le revêtement (cuir, cuir écologique, ou tissu).

8032

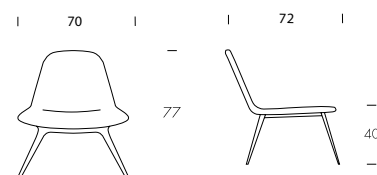

Sveva
struttura grigio carbone/
carbon grey structure (10);
rivestimento velluto Vega bordeaux antico/
old burgundy red Veva velvet covering (T06V).

tiffany

design_Angelo Tomaiuolo

IT

Una poltrona o un divano che si ispira ad un lusso morbido e delicato: il legno di frassino, in finitura noce Canaletto, rovere scuro, o rovere naturale, si abbina lieve al rivestimento in pelle ed ecopelle, in tutte le colorazioni disponibili. Trapuntata e rivestita con la migliore qualità Made in Italy, Tiffany riesce a combinare materiali e linee complesse, unendoli in un prodotto dalla grazia unica.

EN

Tiffany is an armchair, or a sofa, inspired by a soft and delicate luxury: the ash tree - with a Canaletto walnut, dark oak, or natural oak finishing - quietly marries the leather, or eco-leather covering. A quilted covering, representation of the best Made in Italy manufacture, covers Tiffany, and combines two technically different worlds, resulting in a uniquely gracious product.

RU

Tiffany — это кресло или диван, вдохновленные мягкой и нежной роскошью: ясень — с грецким орехом Каналетто, темным дубом или натуральной отделкой дуба — создает мягкое сочетание с покрытием из кожи или эко-кожи. Стеганое покрытие — пример лучшего производства «Сделано в Италии» — украшает Tiffany и сочетает в себе два технически разных мира, создавая уникально милый продукт.

ES

Tiffany es un sillón o sofá inspirado por un lujo suave y delicado: el fresno - con acabados de nogal Canaletto, roble oscuro o roble natural - que combina armónicamente el revestimiento de cuero o ecocuero. Un revestimiento acolchado representativo de la mejor producción Made in Italy recubre Tiffany y combina dos mundos técnicamente diferenciados, dando lugar a un producto exclusivo.

FR

Tiffany est un fauteuil, ou un canapé, inspiré par un luxe doux et délicat : du bois de frêne - avec du noyer Canaletto, du chêne foncé, ou une finition en chêne naturel - qui marie sereinement le cuir, ou un revêtement en éco-cuir. Un revêtement matelassé, représentant la meilleure fabrication Made in Italy, recouvre Tiffany, et combine deux mondes techniquement différents, résultant en un produit unique et chaleureux.

7333

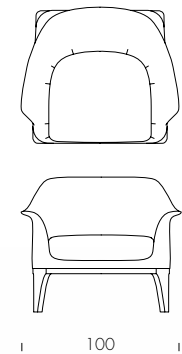

7334

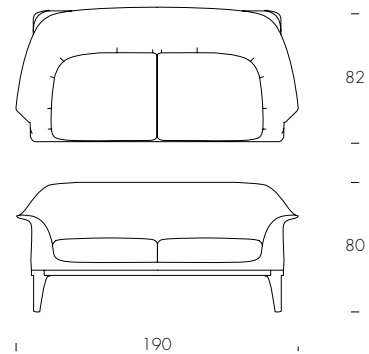

0394

Tiffany

struttura noce Canaletto/Canaletto walnut structure (14);
rivestimento pelle fiore ambra/amber grain leather covering (PF68).



0395



Tiffany
struttura rovere scuro/dark oak structure (16);
rivestimento pelle rosso bordeaux/burgundy red leather covering (P09).

Tiffany

struttura noce Canaletto/*Canaletto walnut structure* (14);
rivestimento ecopelle testa di moro/*dark brown eco-leather covering* (S70).



Tiffany
struttura rovere scuro/dark oak structure (16);
rivestimento ecopelle nabuk ecrù/
nubuck eco-leather ecru covering (SN03).



IT

Tonin Casa si riserva di apportare, senza preavviso, modifiche nei materiali, nei rivestimenti, nelle finiture e nei disegni dei prodotti presentati in questo catalogo. Le texture e i colori dei materiali e delle finiture hanno valore indicativo in quanto soggetti alle tolleranze dei processi di stampa.

È vietata ogni riproduzione totale e parziale in Italia e all'estero.

ES

Tonin Casa se reserva el derecho de aportar modificaciones de dibujo, materiales, acabados y tapicerías, sin que esté obligada a dar aviso anticipado. Las texturas y los colores de los materiales y de los acabados tienen solo un valor indicativo porque están sujetos a la tolerancia en los procesos de imprenta.

Prohibida la reproducción total o parcial en Italia y en el extranjero.

EN

Tonin Casa reserves the right to change, without previous notice, materials, covers, finishes and drawings of the products presented in this catalogue. The textures and colours of materials and finishes are indicative as they are depending on the tolerances of the printing process.

Total or partial reproduction of the products is prohibited in Italy and abroad.

FR

Tonin Casa se réserve le droit d'apporter, sans préavis, des modifications au niveau des matériaux, des revêtements, des finitions et du design des produits présentés dans ce catalogue. Les textures et les couleurs des matériaux et des finitions sont une valeur indicative parce-que ils changent selon la tolérance aux procédés d'imprimerie.

La reproduction, totale ou partielle, est interdite, que ce soit en Italie ou à l'étranger.

RU

Tonin Casa оставляет за собой право, без каких-либо предупреждений, вносить изменения в используемые материалы, обивки, отделки и изображения продукции, представленной в данном каталоге.

Текстура и цвета материалов и отделок имеют ориентировочный характер, так как могут варьироваться в процессе печати.

Stampa_Print:

Grafiche Antiga

Stampato in Italia Luglio 2021 *_Printed in Italy in July 2021*

progetto
design



Tonin Casa is a brand of
Progetto Design International srl

via Guglielmo Marconi, 37
35010 San Pietro in Gu (PD), Italy

t +39 049 9453300
f +39 049 9450725

info@tonincasa.it
c.f. P.iva IT03817150240

*COPYRIGHT © Progetto Design International srl
Tutti i diritti riservati - All rights reserved*

Tonin

CASA