

# marset

# Arbeitskatalog



08 Ambrosia



30 Atlas



41 Bohemia



49 Cluster



60 Dipping Light



65 Discocó



70 Djembé



88 Fris



110 Ginger



138 Hazy Day



140 Ihana



146 Jaima



163 Maranga



166 Mercer



169 Milana



177 MVV



178 Neón de Luz



194 Pleat Box



202 Pu-erh



206 Santorini



213 Scotch Club



220 Soho



230 Tam Tam

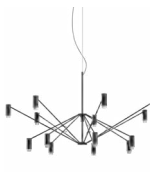

237 The W



244 Vetra



246 Zenc

## Stehleuchten

---



45 Cala



52 Copérnica



106 Funiculí



107 Funiculí Fabric



117 Ginger



106 High Line



148 Jaima



199 Polo



211 Scantling



234 Tam Tam



241 Theia



245 Vetra

## Tischleuchten

---



43 Bolita



52 Copérnica



55 Dipping Light



86 Fragile



108 Funiculí



109 Funiculí Fabric



116 Ginger



165 Mercer



199 Polo



212 Scantling



## Tischleuchten

---



240 Theia

## Akku-Batterie-Leuchten

---



39 Bicoca



47 Chispa



57 Dipping Light



83 FollowMe



116 Ginger



218 Sips

## Wandleuchten

---



13 Ambrosia



30 Atlas



32 Aura



59 Dipping Light



69 Discocó



89 Fris



107 Funiculí



108 Funiculí Fabric



119 Ginger



152 Konoha

## Wandleuchten

---



158 Ledtube



162 Manhattan



167 Mercer



178 Neón de Luz



181 N°8



187 Plaff-on!



204 Roc



212 Scantling



216 Scotch Club



235 Tam Tam

## Deckenleuchten

---



30 Atlas



68 Discocó



75 Djembé



89 Fris



120 Ginger



164 Maranga



168 Mercer



187 Plaff-on!



199 Polo



217 Scotch Club



225 Soho



228 Sun



36 Babila



46 Cala



80 Elipse



132 Ginger



146 Jaima



154 Lab



182 Palosanto



187 Plaff-on!



204 Roc



206 Santorini



220 Soho



242 TXL





## Ambrosia, Ciszak Dalmas

Ambrosia entstand aus der Überarbeitung der traditionellen Linestra-Linienlampe, bei der offensichtlich wurde, dass ein technisches und zweckorientiertes Design durchaus Ästhetik verkörpern kann.

Obwohl dieser Entwurf anfänglich als Linienleuchte konzipiert wurde, wurde er schließlich zu einem modularen System weiterentwickelt, das sich an jeden Raum anpassen lässt.



Entdecke mehr auf [marset.com](http://marset.com)



### Ambrosia 120

Artikelnr.	Ausführung	CCT
A704-001-15-22K	● Mattgold	22K
A704-001-15-27K	● Mattgold	27K
A704-001-15-30K	● Mattgold	30K
A704-001-16-22K	● Schwarz	22K
A704-001-16-27K	● Schwarz	27K
A704-001-16-30K	● Schwarz	30K

Materialien	Dimmbar: Ja
Struktur: Aluminium	Integrierter Dimmer: Nein
Diffusor: Methacrylat	Dimmprotokoll: Hängt vom bestellten Netzteil ab.
Baldachin: Aluminium / Stahl	

Produktart: Pendelleuchten / Deckenleuchten

Lichtquelle Ambrosia 22K: LED SMD 24Vdc 19,2W 2200K CRI90 2116lm  
Leuchte Ambrosia 22K: (Netzteil nicht inklusive) 1885lm

Lichtquelle Ambrosia 27K: LED SMD 24Vdc 19,2W 2700K CRI90 2028lm  
Leuchte Ambrosia 27K: (Netzteil nicht inklusive) 1891lm

Lichtquelle Ambrosia 30K: LED SMD 24Vdc 19,2W 3000K CRI90 2256lm  
Leuchte Ambrosia 30K: (Netzteil nicht inklusive) 1927lm

Gewicht: Netto 2,4 kg – Brutto 3 kg

Verpackung: 29 x 10 x 135 cm - 2 kg – VOL - 0,04 m<sup>3</sup>  
8 x 8 x 128 cm - 1 kg – VOL - 0,01 m<sup>3</sup>

Produkthinweise: 24V-Netzteil muss separat bestellt werden.  
LED inklusive

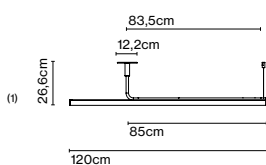

Dimmable



(1) Die Höhe kann durch Verlängerungsstücke (Pole) um 40 oder 60cm (max. 3 Stück) angepasst werden. Sie können miteinander kombiniert werden.

Anschluss: Direktanschluss / Einbauleuchte

marset

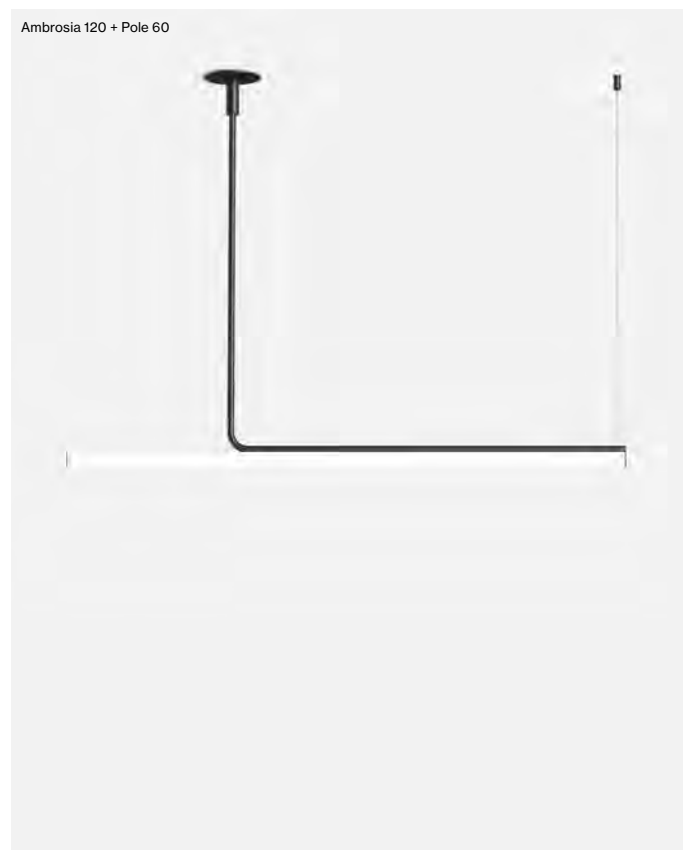

Ambrosia, 2021

8

## Ambrosia 180

Artikelnr.	Ausführung	CCT
A704-002-15-22K	● Mattgold	22K
A704-002-15-27K	● Mattgold	27K
A704-002-15-30K	● Mattgold	30K
A704-002-16-22K	● Schwarz	22K
A704-002-16-27K	● Schwarz	27K
A704-002-16-30K	● Schwarz	30K

Materialien	Dimmbar: Ja
Struktur: Aluminium	Integrierter Dimmer: Nein
Diffusor: Methacrylat	Dimmprotokoll: Hängt vom bestellten
Baldachin: Aluminium / Stahl	Netzteil ab.

Produktart: Pendelleuchten / Deckenleuchten  
 Lichtquelle Ambrosia 22K: LED SMD 24Vdc 28,8W 2200K CRI90 3174lm  
 Leuchte Ambrosia 22K: (Netzteil nicht inklusive) 2823lm

Lichtquelle Ambrosia 27K: LED SMD 24Vdc 28,8W 2700K CRI90 3042lm  
 Leuchte Ambrosia 27K: (Netzteil nicht inklusive) 2833lm

Lichtquelle Ambrosia 30K: LED SMD 24Vdc 28,8W 3000K CRI90 3384lm  
 Leuchte Ambrosia 30K: (Netzteil nicht inklusive) 2886lm  
 Gewicht: 3,1 kg – Brutto 3,6 kg

Verpackung: 29 x 10 x 135 cm - 2 kg – VOL - 0,04 m<sup>3</sup>  
 8 x 8 x 188 cm - 1,6 kg – VOL - 0,01 m<sup>3</sup>

Produktthinweise: 24V-Netzteil muss separat bestellt werden.  
 LED inklusive

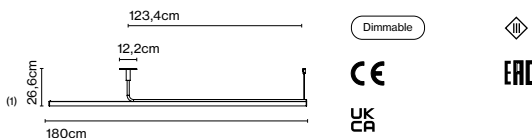

(1) Die Höhe kann durch Verlängerungsstücke (Pole) um 40 oder 60cm (max. 3 Stück) angepasst werden. Sie können miteinander kombiniert werden..

Anschluss: Direktanschluss / Einbauleuchte

## Ambrosia 210

Artikelnr.	Ausführung	CCT
A704-003-15-22K	● Mattgold	22K
A704-003-15-27K	● Mattgold	27K
A704-003-15-30K	● Mattgold	30K
A704-003-16-22K	● Schwarz	22K
A704-003-16-27K	● Schwarz	27K
A704-003-16-30K	● Schwarz	30K

Materialien	Dimmbar: Ja
Struktur: Aluminium	Integrierter Dimmer: Nein
Diffusor: Methacrylat	Dimmprotokoll: Hängt vom bestellten
Baldachin: Aluminium / Stahl	Netzteil ab.

Produktart: Pendelleuchten / Deckenleuchten  
 Lichtquelle Ambrosia 22K: LED SMD 24Vdc 28,8W 2200K CRI90 3174lm  
 Leuchte Ambrosia 22K: (Netzteil nicht inklusive) 2802lm

Lichtquelle Ambrosia 27K: LED SMD 24Vdc 28,8W 2700K CRI90 3042lm  
 Leuchte Ambrosia 27K: (Netzteil nicht inklusive) 2812lm

Lichtquelle Ambrosia 30K: LED SMD 24Vdc 28,8W 3000K CRI90 3384lm  
 Leuchte Ambrosia 30K: (Netzteil nicht inklusive) 2865lm

Gewicht: Netto 3,1 kg – Brutto 3,6 kg  
 Verpackung: 29 x 10 x 135 cm - 2 kg – VOL - 0,04 m<sup>3</sup>  
 8 x 8 x 68 cm - 0,6 kg – VOL - 0,004 m<sup>3</sup>  
 8 x 8 x 128 cm - 1 kg – VOL - 0,01 m<sup>3</sup>

Produktthinweise: 24V-Netzteil muss separat bestellt werden.  
 LED inklusive

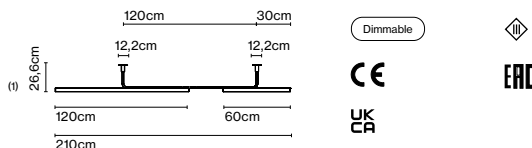

(1) Die Höhe kann durch Verlängerungsstücke (Pole) um 40 oder 60cm (max. 3 Stück, pro Seite) angepasst werden. Sie können miteinander kombiniert werden..

Anschluss: Direktanschluss / Einbauleuchte

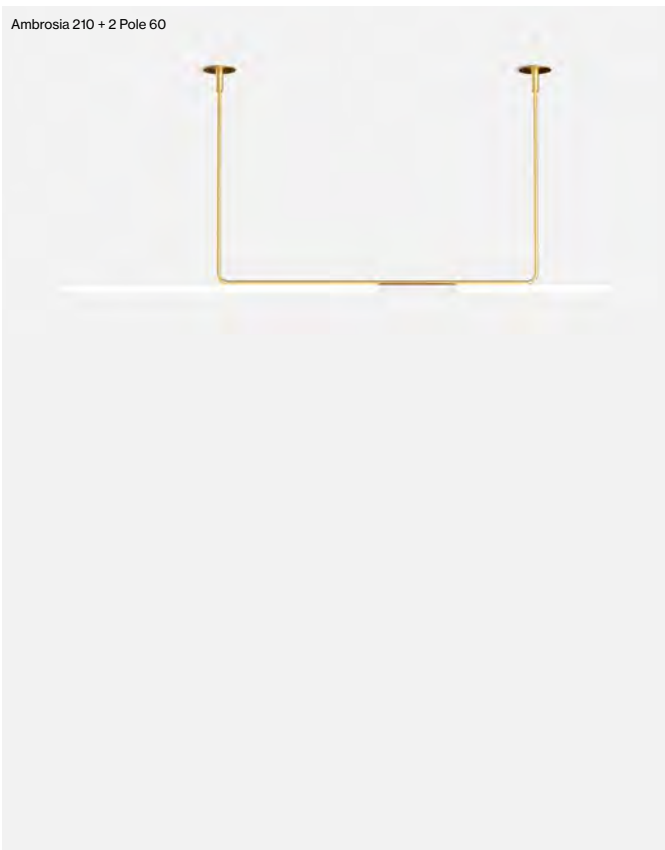
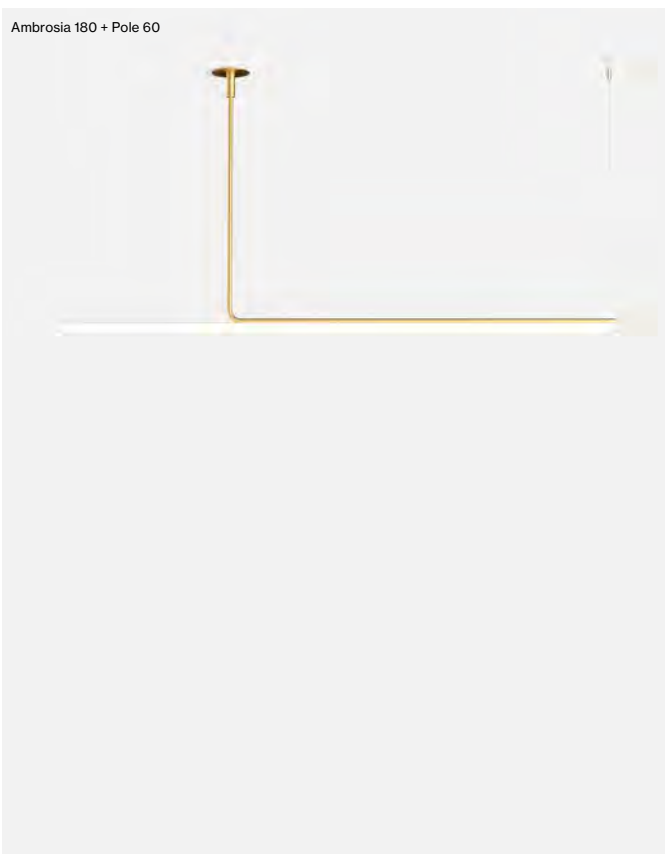

## Ambrosia 315

Artikelnr.	Ausführung	CCT
A704-004-15-22K	● Mattgold	22K
A704-004-15-27K	● Mattgold	27K
A704-004-15-30K	● Mattgold	30K
A704-004-16-22K	● Schwarz	22K
A704-004-16-27K	● Schwarz	27K
A704-004-16-30K	● Schwarz	30K

Materialien	Dimmbar: Ja
Struktur: Aluminium	Integrierter Dimmer: Nein
Diffusor: Methacrylat	Dimmprotokoll: Hängt vom bestellten Netzteil ab.
Baldachin: Aluminium / Stahl	

Produktart: Pendelleuchten / Deckenleuchten

Lichtquelle Ambrosia 22K: LED SMD 24Vdc 43,2W 2200K CRI90 4761lm  
Leuchte Ambrosia 22K: (Netzteil nicht inklusive) 4220lm

Lichtquelle Ambrosia 27K: LED SMD 24Vdc 43,2W 2700K CRI90 4563lm  
Leuchte Ambrosia 27K: (Netzteil nicht inklusive) 4235lm

Lichtquelle Ambrosia 30K: LED SMD 24Vdc 43,2W 3000K CRI90 5076lm  
Leuchte Ambrosia 30K: (Netzteil nicht inklusive) 4314lm

Gewicht: Netto 5,1 kg – Brutto 5,9 kg

Verpackung: 29 x 10 x 225 cm - 3,5 kg – VOL - 0,065 m<sup>3</sup>

8 x 8 x 98 cm - 0,8 kg – VOL - 0,006 m<sup>3</sup>

8 x 8 x 188 cm - 1,6 kg – VOL - 0,01 m<sup>3</sup>

Produktthinweise: 24V-Netzteil muss separat bestellt werden.  
LED inklusive

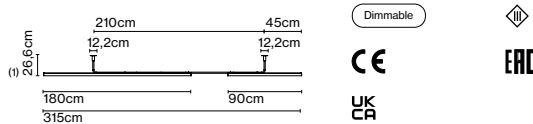

(1) Die Abhängtiefe kann durch Verlängerungsstücke (Pole) um 40 oder 60 cm (max. 3 Stück, pro Seite) angepasst werden. Sie können miteinander kombiniert werden.

Anschluss: Direktanschluss / Einbauleuchte

Ambrosia 315 + 2 Pole 60

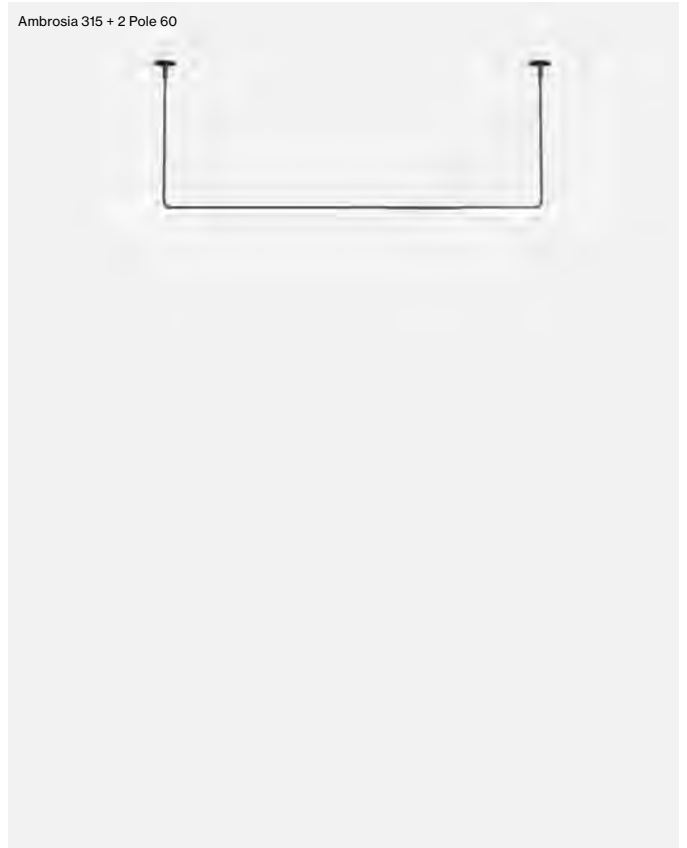

## Pole Ambrosia 40

Artikelnr.	Ausführung
A704-005-15	● Mattgold
A704-005-16	● Schwarz

Materialien  
Struktur: Metall

Produktart: Zubehör



## Pole Ambrosia 60

Artikelnr.	Ausführung
A704-006-15	● Mattgold
A704-006-16	● Schwarz

Materialien  
Struktur: Metall

Produktart: Zubehör

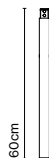

## Ambrosia Baldachin

Artikelnr.	Ausführung	Dimmung	Klasse
A666-214-15	● Mattgold - 20W 24V	Triac	II
A666-214-16	● Schwarz - 20W 24V	Triac	II
A666-222-15	● Mattgold - 35W 24V	Casambi	I
A666-222-16	● Schwarz - 35W 24V	Casambi	I
A666-216-15	● Mattgold - 50W 24V	Triac	II
A666-216-16	● Schwarz - 50W 24V	Triac	II
A666-223-15	● Mattgold - 60W 24V	Casambi	I
A666-223-16	● Schwarz - 60W 24V	Casambi	I
A666-217-15	● Mattgold - 35W 24V	DALI	I
A666-217-16	● Schwarz - 35W 24V	DALI	I
A666-218-15	● Mattgold - 60W 24V	DALI	I
A666-218-16	● Schwarz - 60W 24V	DALI	I

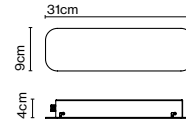
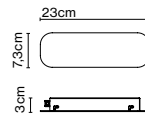

Produktart: Zubehör

Leuchte: 220 - 240 VAC

Gewicht: Gewicht 0,7 kg - Brutto 1 kg

Verpackung: 34 x 21 x 7 cm - 1 kg - VOL - 0,01 m<sup>3</sup>

Materialien

Struktur: Metall

Dimmable

Produkthinweise: Die Gesamtleistung in Watt und die Maximalleistung des Treibers müssen berücksichtigt werden. Die Leistung der ausgewählten Leuchten darf die maximale Leistung des Treibers im Baldachin nicht überschreiten, und die Baldachine/Treiber müssen entsprechend der erforderlichen Leistung ausgewählt werden.



## Ambrosia Einbauleuchte Netzteil

Artikelnr.	Beschreibung	Dimmung	Klasse
968-223-23	20W - 24V	Triac	II
968-262	50W - 24V	Triac	II
968-227	35W - 24V	DALI	II
968-206	60W - 24V	DALI	II

Dimmable



Produkthinweise: Die Gesamtleistung in Watt und die Maximalleistung des Treibers müssen berücksichtigt werden. Die Leistung der ausgewählten Leuchten darf die maximale Leistung des Treibers im Baldachin nicht überschreiten, und die Baldachine/Treiber müssen entsprechend der erforderlichen Leistung ausgewählt werden.

Produktart: Netzteil

Leuchte: 220 - 240 VAC







## Ambrosia A 60 links

Artikelnr.	Ausführung	CCT
A704-015-15-22K	● Mattgold	22K
A704-015-15-27K	● Mattgold	27K
A704-015-15-30K	● Mattgold	30K
A704-015-16-22K	● Schwarz	22K
A704-015-16-27K	● Schwarz	27K
A704-015-16-30K	● Schwarz	30K

Materialien	Dimmbar: Ja
Struktur: Aluminium	Integrierter Dimmer: Nein
Diffusor: Methacrylat	Dimmprotokoll: Hängt vom bestellten
Baldachin: Aluminium / Stahl	Netzteil ab.

Produktart: Wandleuchten

Lichtquelle Ambrosia 22K: LED SMD 24Vdc 9,6W 2200K CRI90 1058lm

Leuchte Ambrosia 22K: (Netzteil nicht inklusive)

Lichtquelle Ambrosia 27K: LED SMD 24Vdc 9,6W 2700K CRI90 1014lm

Leuchte Ambrosia 27K: (Netzteil nicht inklusive)

Lichtquelle Ambrosia 30K: LED SMD 24Vdc 9,6W 3000K CRI90 1028lm

Leuchte Ambrosia 30K: (Netzteil nicht inklusive)

Gewicht: Netto 0,59 kg – Brutto 1,3 kg

Verpackung: 6,8 x 8 x 8 cm - 0,6 kg – Vol - 0,004 m<sup>3</sup>

14,5 x 13,5 x 61 cm - 0,7 kg – Vol - 0,01 m<sup>3</sup>

Produkthinweise: 24V-Netzteil muss separat bestellt werden.

LED inklusive

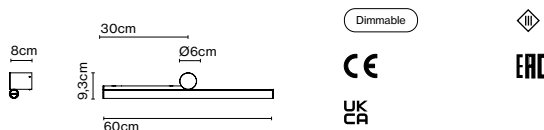

Anschluss: Direktanschluss / Einbauleuchte



## Ambrosia A 60 rechts

Artikelnr.	Ausführung	CCT
A704-016-15-22K	● Mattgold	22K
A704-016-15-27K	● Mattgold	27K
A704-016-15-30K	● Mattgold	30K
A704-016-16-22K	● Schwarz	22K
A704-016-16-27K	● Schwarz	27K
A704-016-16-30K	● Schwarz	30K

Materialien	Dimmbar: Ja
Struktur: Aluminium	Integrierter Dimmer: Nein
Diffusor: Methacrylat	Dimmprotokoll: Hängt vom bestellten
Baldachin: Aluminium / Stahl	Netzteil ab.

Produktart: Wandleuchten

Lichtquelle Ambrosia 22K: LED SMD 24Vdc 9,6W 2200K CRI90 1058lm

Leuchte Ambrosia 22K: (Netzteil nicht inklusive)

Lichtquelle Ambrosia 27K: LED SMD 24Vdc 9,6W 2700K CRI90 1014lm

Leuchte Ambrosia 27K: (Netzteil nicht inklusive)

Lichtquelle Ambrosia 30K: LED SMD 24Vdc 9,6W 3000K CRI90 1028lm

Leuchte Ambrosia 30K: (Netzteil nicht inklusive)

Gewicht: Netto 0,59 kg – Brutto 1,3 kg

Verpackung: 6,8 x 8 x 8 cm - 0,6 kg – Vol - 0,004 m<sup>3</sup>

14,5 x 13,5 x 61 cm - 0,7 kg – Vol - 0,01 m<sup>3</sup>

Produkthinweise: 24V-Netzteil muss separat bestellt werden.

LED inklusive

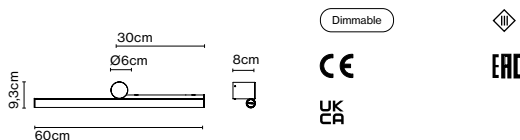

Anschluss: Direktanschluss / Einbauleuchte



## Ambrosia A 90 links

Artikelnr.	Ausführung	CCT
A704-017-15-22K	● Mattgold	22K
A704-017-15-27K	● Mattgold	27K
A704-017-15-30K	● Mattgold	30K
A704-017-16-22K	● Schwarz	22K
A704-017-16-27K	● Schwarz	27K
A704-017-16-30K	● Schwarz	30K

Materialien	Dimmbar: Ja
Struktur: Aluminium	Integrierter Dimmer: Nein
Diffusor: Methacrylat	Dimmprotokoll: Hängt vom bestellten Netzteil ab.
Baldachin: Aluminium / Stahl	

Produktart: Wandleuchten  
 Lichtquelle Ambrosia 22K: LED SMD 24Vdc 14,4W 2200K CRI90 1587lm  
 Leuchte Ambrosia 22K: (Netzteil nicht inklusive)

Lichtquelle Ambrosia 27K: LED SMD 24Vdc 14,4W 2700K CRI90 1521lm  
 Leuchte Ambrosia 27K: (Netzteil nicht inklusive)

Lichtquelle Ambrosia 30K: LED SMD 24Vdc 14,4W 3000K CRI90 1692lm  
 Leuchte Ambrosia 30K: (Netzteil nicht inklusive)

Gewicht: Netto 0,68 kg – Brutto 1,5 kg  
 Verpackung: 9,8 x 8 x 8 cm - 0,8 kg – Vol - 0,006 m<sup>3</sup>  
 14,5 x 13,5 x 61 cm - 0,7 kg – Vol - 0,01 m<sup>3</sup>

Produkthinweise: 24V-Netzteil muss separat bestellt werden.  
 LED inklusive

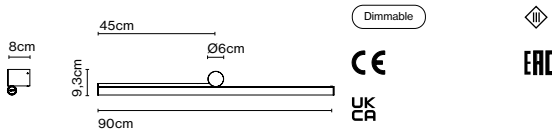

Anschluss: Direktanschluss / Einbauleuchte



## Ambrosia A 90 rechts

Artikelnr.	Ausführung	CCT
A704-018-15-22K	● Mattgold	22K
A704-018-15-27K	● Mattgold	27K
A704-018-15-30K	● Mattgold	30K
A704-018-16-22K	● Schwarz	22K
A704-018-16-27K	● Schwarz	27K
A704-018-16-30K	● Schwarz	30K

Materialien	Dimmbar: Ja
Struktur: Aluminium	Integrierter Dimmer: Nein
Diffusor: Methacrylat	Dimmprotokoll: Hängt vom bestellten Netzteil ab.
Baldachin: Aluminium / Stahl	

Produktart: Wandleuchten  
 Lichtquelle Ambrosia 22K: LED SMD 24Vdc 14,4W 2200K CRI90 1587lm  
 Leuchte Ambrosia 22K: (Netzteil nicht inklusive)

Lichtquelle Ambrosia 27K: LED SMD 24Vdc 14,4W 2700K CRI90 1521lm  
 Leuchte Ambrosia 27K: (Netzteil nicht inklusive)

Lichtquelle Ambrosia 30K: LED SMD 24Vdc 14,4W 3000K CRI90 1692lm  
 Leuchte Ambrosia 30K: (Netzteil nicht inklusive)

Gewicht: Netto 0,68 kg – Brutto 1,5 kg  
 Verpackung: 9,8 x 8 x 8 cm - 0,8 kg – Vol - 0,006 m<sup>3</sup>  
 14,5 x 13,5 x 61 cm - 0,7 kg – Vol - 0,01 m<sup>3</sup>

Produkthinweise: 24V-Netzteil muss separat bestellt werden.  
 LED inklusive

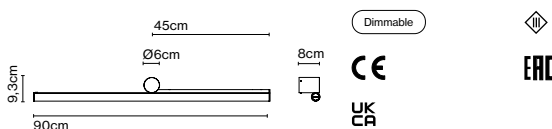

Anschluss: Direktanschluss / Einbauleuchte





## Ambrosia A 210

Artikelnr.	Ausführung	CCT
A704-021-15-22K	● Mattgold	22K
A704-021-15-27K	● Mattgold	27K
A704-021-15-30K	● Mattgold	30K
A704-021-16-22K	● Schwarz	22K
A704-021-16-27K	● Schwarz	27K
A704-021-16-30K	● Schwarz	30K

Materialien	Dimmbar: Ja
Struktur: Aluminium	Integrierter Dimmer: Nein
Diffusor: Methacrylat	Dimmprotokoll: Hängt vom bestellten Netzteil ab.
Baldachin: Aluminium / Stahl	

Produktart: Wandleuchten

Lichtquelle Ambrosia 22K: LED SMD 24Vdc 28,8W 2200K CRI90 3174lm

Leuchte Ambrosia 22K: (Netzteil nicht inklusive) 2802lm

Lichtquelle Ambrosia 27K: LED SMD 24Vdc 28,8W 2700K CRI90 3042lm

Leuchte Ambrosia 27K: (Netzteil nicht inklusive) 2812lm

Lichtquelle Ambrosia 30K: LED SMD 24Vdc 28,8W 3000K CRI90 3384lm

Leuchte Ambrosia 30K: (Netzteil nicht inklusive) 2865lm

Gewicht: Netto 1,42 kg – Brutto 3,6 kg

Verpackung: 68 x 8 x 8 cm - 0,6 kg – Vol - 0,004 m<sup>3</sup>

128 x 8 x 8 cm - 1 kg – Vol - 0,008 m<sup>3</sup>

16,5 x 13,5 x 152 cm - 2 kg – Vol - 0,033 m<sup>3</sup>

Produkthinweise: 24V-Netzteil muss separat bestellt werden.

LED inklusive

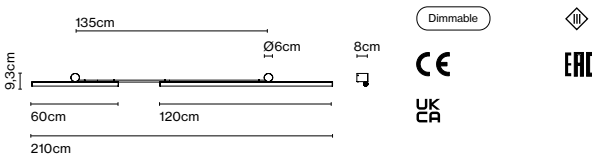

Anschluss: Direktanschluss / Einbauleuchte

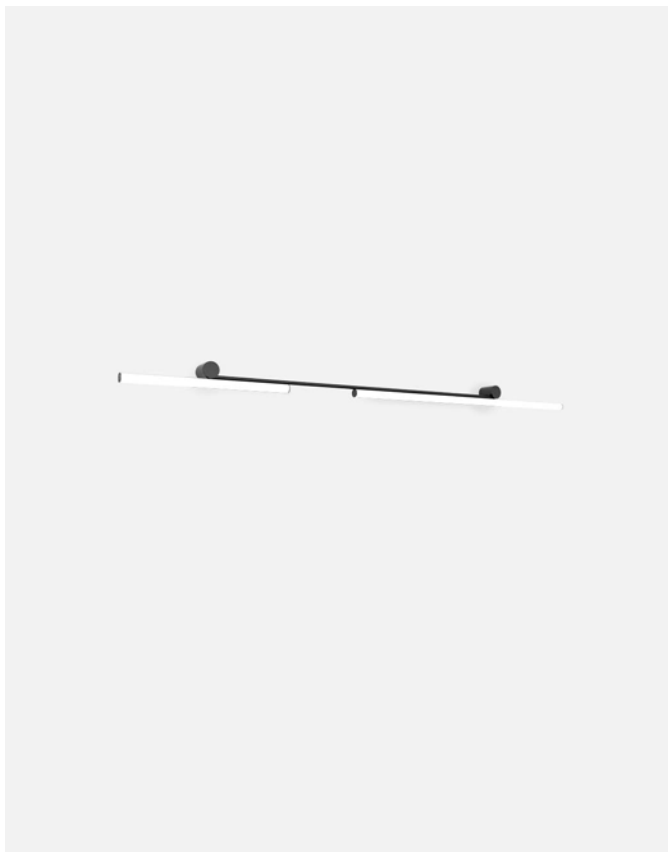

## Disk Zubehör NEU

Artikelnr.	Ausführung
A704-022-15	● Mattgold
A704-022-16	● Schwarz

Materialien  
Struktur: Metall

Produktart: Zubehör

Zubehör um das Netzteil hinter dem Baldachin zu verbergen. Für die Ambrosia A 210 sind zwei Einheiten nötig, eine pro Baldachin.

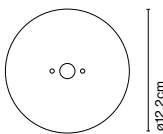

## Netzteil Dimmbar

Artikelnr.	Beschreibung	Dimmung	Klasse
968-223-23	20W - 24V	Triac	II
968-262	50W - 24V	Triac	II
968-227	35W - 24V	DALI	II
968-206	60W - 24V	DALI	II

Produktart: Netzteil  
Leuchte: 220 - 240 VAC

Dimmable



Produkthinweise: Die Gesamtleistung in Watt und die Maximalleistung des Treibers müssen berücksichtigt werden. Die Leistung der ausgewählten Leuchten darf die maximale Leistung des Treibers im Baldachin nicht überschreiten, und die Baldachine/Treiber müssen entsprechend der erforderlichen Leistung ausgewählt werden.

## Ambrosia A 60 links AC NEU

Artikelnr.	Ausführung	CCT	Dimmung
A704-030-15-22K	● Mattgold	22K	Triac
A704-030-15-27K	● Mattgold	27K	Triac
A704-030-15-30K	● Mattgold	30K	Triac
A704-030-16-22K	● Schwarz	22K	Triac
A704-030-16-27K	● Schwarz	27K	Triac
A704-030-16-30K	● Schwarz	30K	Triac
A704-031-15-22K	● Mattgold	22K	DALI
A704-031-15-27K	● Mattgold	27K	DALI
A704-031-15-30K	● Mattgold	30K	DALI
A704-031-16-22K	● Schwarz	22K	DALI
A704-031-16-27K	● Schwarz	27K	DALI
A704-031-16-30K	● Schwarz	30K	DALI

Materialien  
 Struktur: Aluminium  
 Diffusor: Methacrylat  
 Baldachin: Aluminium / Stahl

Dimmbar: Ja  
 Integrierter Dimmer: Nein  
 Dimmprotokoll: Triac  
 DALI

Produktart: Wandleuchten  
 Lichtquelle Ambrosia 22K: LED SMD 500mA 8,6W 2200K CRI90 1184lm  
 Leuchte Ambrosia 22K: 220 - 240 VAC TRIAC 10,7W 1112lm / DALI 11,1W  
 Lichtquelle Ambrosia 27K: LED SMD 500mA 8,6W 2700K CRI90 1190lm  
 Leuchte Ambrosia 27K: 220 - 240 VAC TRIAC 10,7W 1171lm / DALI 11,1W  
 Lichtquelle Ambrosia 30K: LED SMD 500mA 8,6W 2700K CRI90 1210lm  
 Leuchte Ambrosia 30K: 220 - 240 VAC TRIAC 10,7W 1089lm / DALI 11,1W

Gewicht: Netto 0,6 kg – Brutto 1,2 kg  
 Verpackung: 13 x 15,5 x 69 cm – 1,2 kg – Vol - 0,01 m<sup>3</sup>  
 LED inklusive

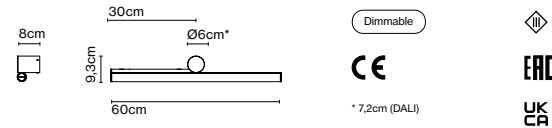

Anschluss: Direktanschluss / Einbauleuchte



## Ambrosia A 60 rechts AC NEU

Artikelnr.	Ausführung	CCT	Dimmung
A704-032-15-22K	● Mattgold	22K	Triac
A704-032-15-27K	● Mattgold	27K	Triac
A704-032-15-30K	● Mattgold	30K	Triac
A704-032-16-22K	● Schwarz	22K	Triac
A704-032-16-27K	● Schwarz	27K	Triac
A704-032-16-30K	● Schwarz	30K	Triac
A704-033-15-22K	● Mattgold	22K	DALI
A704-033-15-27K	● Mattgold	27K	DALI
A704-033-15-30K	● Mattgold	30K	DALI
A704-033-16-22K	● Schwarz	22K	DALI
A704-033-16-27K	● Schwarz	27K	DALI
A704-033-16-30K	● Schwarz	30K	DALI

Materialien  
 Struktur: Aluminium  
 Diffusor: Methacrylat  
 Baldachin: Aluminium / Stahl

Dimmbar: Ja  
 Integrierter Dimmer: Nein  
 Dimmprotokoll: Triac  
 DALI

Produktart: Wandleuchten  
 Lichtquelle Ambrosia 22K: LED SMD 500mA 8,6W 2200K CRI90 1184lm  
 Leuchte Ambrosia 22K: 220 - 240 VAC TRIAC 10,7W 1112lm / DALI 11,1W  
 Lichtquelle Ambrosia 27K: LED SMD 500mA 8,6W 2700K CRI90 1190lm  
 Leuchte Ambrosia 27K: 220 - 240 VAC TRIAC 10,7W 1171lm / DALI 11,1W  
 Lichtquelle Ambrosia 30K: LED SMD 500mA 8,6W 2700K CRI90 1210lm  
 Leuchte Ambrosia 30K: 220 - 240 VAC TRIAC 10,7W 1089lm / DALI 11,1W

Gewicht: Netto 0,6 kg – Brutto 1,2 kg  
 Verpackung: 13 x 15,5 x 69 cm – 1,2 kg – Vol - 0,01 m<sup>3</sup>  
 LED inklusive

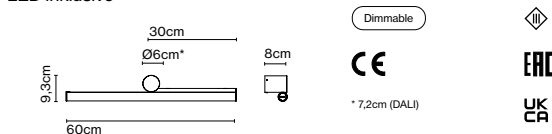

Anschluss: Direktanschluss / Einbauleuchte



## Ambrosia A 90 links AC NEU

Artikelnr.	Ausführung	CCT	Dimmung
A704-034-15-22K	● Mattgold	22K	Triac
A704-034-15-27K	● Mattgold	27K	Triac
A704-034-15-30K	● Mattgold	30K	Triac
A704-034-16-22K	● Schwarz	22K	Triac
A704-034-16-27K	● Schwarz	27K	Triac
A704-034-16-30K	● Schwarz	30K	Triac
A704-035-15-22K	● Mattgold	22K	DALI
A704-035-15-27K	● Mattgold	27K	DALI
A704-035-15-30K	● Mattgold	30K	DALI
A704-035-16-22K	● Schwarz	22K	DALI
A704-035-16-27K	● Schwarz	27K	DALI
A704-035-16-30K	● Schwarz	30K	DALI

Materialien  
 Struktur: Aluminium  
 Diffusor: Methacrylat  
 Baldachin: Aluminium / Stahl

Dimmbar: Ja  
 Integrierter Dimmer: Nein  
 Dimmprotokoll: Triac  
 DALI

Produktart: Wandleuchten

Lichtquelle Ambrosia 22K: LED SMD 500mA 12,9W 2200K CRI90 1776lm  
 Leuchte Ambrosia 22K: 220 - 240 VAC TRIAC 15,4W 1668lm / DALI 15,5W  
 Lichtquelle Ambrosia 27K: LED SMD 500mA 12,9W 2700K CRI90 17985lm  
 Leuchte Ambrosia 27K: 220 - 240 VAC TRIAC 15,4W 1756lm / DALI 15,5W  
 Lichtquelle Ambrosia 30K: LED SMD 500mA 12,9W 2700K CRI90 1815lm  
 Leuchte Ambrosia 30K: 220 - 240 VAC TRIAC 15,4W 1634lm / DALI 15,5W

Gewicht: Netto 0,75 kg – Brutto 1,5 kg  
 Verpackung: 13 x 15,5 x 99 cm – Vol - 0,02 m<sup>3</sup>  
 LED inklusive

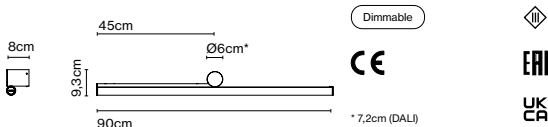

Anschluss: Direktanschluss / Einbauleuchte



## Ambrosia A 90 rechts AC NEU

Artikelnr.	Ausführung	CCT	Dimmung
A704-036-15-22K	● Mattgold	22K	Triac
A704-036-15-27K	● Mattgold	27K	Triac
A704-036-15-30K	● Mattgold	30K	Triac
A704-036-16-22K	● Schwarz	22K	Triac
A704-036-16-27K	● Schwarz	27K	Triac
A704-036-16-30K	● Schwarz	30K	Triac
A704-037-15-22K	● Mattgold	22K	DALI
A704-037-15-27K	● Mattgold	27K	DALI
A704-037-15-30K	● Mattgold	30K	DALI
A704-037-16-22K	● Schwarz	22K	DALI
A704-037-16-27K	● Schwarz	27K	DALI
A704-037-16-30K	● Schwarz	30K	DALI

Materialien  
 Struktur: Aluminium  
 Diffusor: Methacrylat  
 Baldachin: Aluminium / Stahl

Dimmbar: Ja  
 Integrierter Dimmer: Nein  
 Dimmprotokoll: Triac  
 DALI

Produktart: Wandleuchten

Lichtquelle Ambrosia 22K: LED SMD 500mA 12,9W 2200K CRI90 1776lm  
 Leuchte Ambrosia 22K: 220 - 240 VAC TRIAC 15,4W 1668lm / DALI 15,5W  
 Lichtquelle Ambrosia 27K: LED SMD 500mA 12,9W 2700K CRI90 17985lm  
 Leuchte Ambrosia 27K: 220 - 240 VAC TRIAC 15,4W 1756lm / DALI 15,5W  
 Lichtquelle Ambrosia 30K: LED SMD 500mA 12,9W 2700K CRI90 1815lm  
 Leuchte Ambrosia 30K: 220 - 240 VAC TRIAC 15,4W 1634lm / DALI 15,5W

Gewicht: Netto 0,75 kg – Brutto 1,5 kg  
 Verpackung: 13 x 15,5 x 99 cm – Vol - 0,02 m<sup>3</sup>  
 LED inklusive

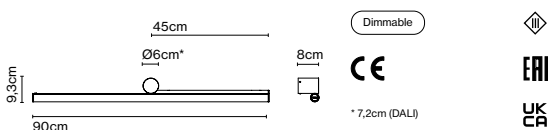

Anschluss: Direktanschluss / Einbauleuchte





## Ambrosia V 130 Plug-in NEU

Artikelnr.	Ausführung	CCT
A704-147-15-22K	● Mattgold	22K
A704-147-15-27K	● Mattgold	27K
A704-147-15-30K	● Mattgold	30K
A704-147-16-22K	● Schwarz	22K
A704-147-16-27K	● Schwarz	27K
A704-147-16-30K	● Schwarz	30K

Materialien	Dimmable: Ja
Struktur: Aluminium	Integrierter Dimmer: Ja
Diffusor: Methacrylat	Dimmprotokoll: Stufenloser Dimmer von 0 bis 100

Produktart: Stehleuchten / Deckenleuchten

Lichtquelle Ambrosia 22K: LED SMD 24Vdc 28,8W 2200K CRI90 3174lm

Leuchte Ambrosia 22K: 100 - 240 VAC 33.8W 3009lm

Lichtquelle Ambrosia 27K: LED SMD 24Vdc 28,8W 2700K CRI90 3267lm

Leuchte Ambrosia 27K: 100 - 240 VAC 33.8W 3021lm

Lichtquelle Ambrosia 30K: LED SMD 24Vdc 28,8W 3000K CRI90 3324lm

Leuchte Ambrosia 30K: 100 - 240 VAC 33.8W 3078lm

Gewicht: Netto 1,4 kg – Brutto 2,1 kg

Verpackung: 13 x 13 x 136 cm - 2,1 kg – VOL - 0,02 m<sup>3</sup>

LED inklusive

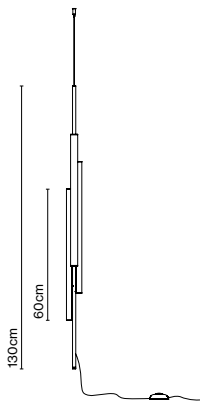

Dimmable



CE

EAC

UK  
CA

Kabellänge: 2 m  
Anschluss: Netzstecker  
Kabelfarbe: Schwarz  
Schalterposition: Am Kabel





Artikelnr.	Ausführung	CCT
A704-146-15-22K	● Mattgold	22K
A704-146-15-27K	● Mattgold	27K
A704-146-15-30K	● Mattgold	30K
A704-146-16-22K	● Schwarz	22K
A704-146-16-27K	● Schwarz	27K
A704-146-16-30K	● Schwarz	30K

Materialien	Dimmable: Ja
Struktur: Aluminium	Integrierter Dimmer: Nein
Diffusor: Methacrylat	Dimmprotokoll: Hängt vom bestellten Netzteil ab.

Produktart: Pendelleuchten  
 Lichtquelle Ambrosia 22K: LED SMD 24Vdc 28,8W 2200K CRI90 3174lm  
 Leuchte Ambrosia 22K: (Netzteil nicht inklusive) 3009lm

Lichtquelle Ambrosia 27K: LED SMD 24Vdc 28,8W 2700K CRI90 3267lm  
 Leuchte Ambrosia 27K: (Netzteil nicht inklusive) 3021lm

Lichtquelle Ambrosia 30K: LED SMD 24Vdc 28,8W 3000K CRI90 3324lm  
 Leuchte Ambrosia 30K: (Netzteil nicht inklusive) 3078lm

Gewicht: Netto 1,2 kg – Brutto 1,9 kg  
 Verpackung: 13 x 13 x 136 cm - 1,9 kg – VOL - 0,02 m<sup>3</sup>  
 Produkthinweise: 24V-Netzteil muss separat bestellt werden.  
 LED inklusive

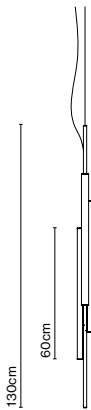

Anschluss: Direktanschluss  
 Kabellänge: 2 m



## Ambrosia V 175 Plug-in NEU

Artikelnr.	Ausführung	CCT
A704-145-15-22K	● Mattgold	22K
A704-145-15-27K	● Mattgold	27K
A704-145-15-30K	● Mattgold	30K
A704-145-16-22K	● Schwarz	22K
A704-145-16-27K	● Schwarz	27K
A704-145-16-30K	● Schwarz	30K

Materialien	Dimmable: Ja
Struktur: Aluminium	Integrierter Dimmer: Ja
Diffusor: Methacrylat	Dimmprotokoll: Stufenloser Dimmer von 0 bis 100

Produktart: Stehleuchten / Deckenleuchten  
Lichtquelle Ambrosia 22K: LED SMD 24Vdc 43,2W 2200K CRI90 4761lm  
Leuchte Ambrosia 22K: 100 - 240 50.5W VAC 4476lm

Lichtquelle Ambrosia 27K: LED SMD 24Vdc 43,2W 2700K CRI90 4788lm  
Leuchte Ambrosia 27K: 100 - 240 50.5W VAC 4491lm

Lichtquelle Ambrosia 30K: LED SMD 24Vdc 43,2W 3000K CRI90 5016lm  
Leuchte Ambrosia 30K: 100 - 240 50.5W VAC 4575lm

Gewicht: Netto 1,6 kg – Brutto 2,7 kg  
Verpackung: 13 x 13 x 184 cm - 2,7 kg – VOL - 0,03 m<sup>3</sup>  
LED inklusive

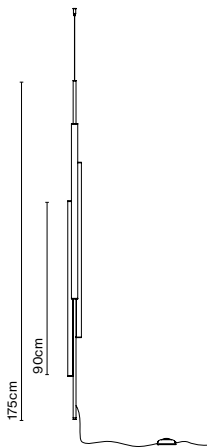

Kabellänge: 2 m  
Anschluss: Netzstecker  
Kabelfarbe: Schwarz  
Schalterposition: Am Kabel

Artikelnr.	Ausführung	CCT
A704-144-15-22K	● Mattgold	22K
A704-144-15-27K	● Mattgold	27K
A704-144-15-30K	● Mattgold	30K
A704-144-16-22K	● Schwarz	22K
A704-144-16-27K	● Schwarz	27K
A704-144-16-30K	● Schwarz	30K

Materialien	Dimmable: Ja
Struktur: Aluminium	Integrierter Dimmer: Nein
Diffusor: Methacrylat	Dimmprotokoll: Hängt vom bestellten Netzteil ab.

Produktart: Pendelleuchten

Lichtquelle Ambrosia 22K: LED SMD 24Vdc 43,2W 2200K CRI90 4761lm

Leuchte Ambrosia 22K: (Netzteil nicht inklusive) 4476lm

Lichtquelle Ambrosia 27K: LED SMD 24Vdc 43,2W 2700K CRI90 4788lm

Leuchte Ambrosia 27K: (Netzteil nicht inklusive) 4491lm

Lichtquelle Ambrosia 30K: LED SMD 24Vdc 43,2W 3000K CRI90 5016lm

Leuchte Ambrosia 30K: (Netzteil nicht inklusive) 4575lm

Gewicht: Netto 1,4 kg – Brutto 2,5 kg

Verpackung: 13 x 13 x 184 cm - 2,5 kg – VOL - 0,03 m<sup>3</sup>

Produktinweise: 24V-Netzteil muss separat bestellt werden.

LED inklusive

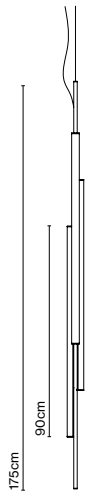

Dimmable



CE

ERC

UK  
CA

Anschluss: Direktanschluss  
Kabellänge: 2 m

## Canopy Ambrosia V 50W

Artikelnr.	Ausführung	Dimmung	Klasse
A666-239-15	● Mattgold	Triac	I
A666-240-15	● Mattgold	DALI	I
A666-241-15	● Mattgold	Casambi	I
A666-239-16	● Schwarz	Triac	I
A666-240-16	● Schwarz	DALI	I
A666-241-16	● Schwarz	Casambi	I

Materialien  
Struktur: Lackiertes Eisen

Produktart: Zubehör  
Leuchte: 220 - 240 VAC TRIAC 50W (max.)  
220 - 240 VAC DALI / Casambi 60W (max.)

Gewicht: Netto 1,2 kg – Brutto 1,6 kg  
Verpackung: 42 x 42 x 8 cm - 1,6 kg – VOL - 0,01 m<sup>3</sup>

Anschluss: Direktanschluss  
Baldachinfarbe: Schwarz - Kabeleingänge: 1

Dimmable: Ja  
Integrierter Dimmer: Nein  
Dimmprotokoll: Triac  
DALI  
Casambi

Dimmable



ERC

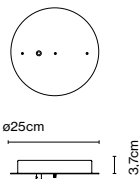

## Disk Zubehör

Artikelnr.	Ausführung
A718-034-39	● Schwarz

Materialien  
Struktur: Metall

Produktart: Zubehör  
Produktthinweise: Zubehör um das Netzteil hinter dem Baldachin zu verbergen.

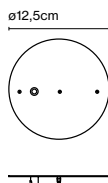

## Netzteil Dimmbar

Artikelnr.	Description	Dimmung	Klasse
968-223-23	20W - 24V	Triac	II
968-262	50W - 24V	Triac	II
968-227	35W - 24V	DALI	II
968-206	60W - 24V	DALI	II

Produktart: Netzteil  
Leuchte: 220 - 240 VAC

Dimmable



Produktthinweise: Die Gesamtleistung in Watt und die Maximalleistung des Treibers müssen berücksichtigt werden. Die Leistung der ausgewählten Leuchten darf die maximale Leistung des Treibers im Baldachin nicht überschreiten, und die Baldachine/Treiber müssen entsprechend der erforderlichen Leistung ausgewählt werden.





## Cluster Ambrosia V 100W

Artikelnr. Ausführung Dimmung Klasse  
 A666-234-39 ● Schwarz Triac II

Materialien  
 Struktur: Lackiertes Eisen

Produktart: Zubehör  
 Leuchte: 220 - 240 VAC TRIAC 100W (max.)

Gewicht: Netto 3,2 kg – Brutto 3,8 kg  
 Verpackung: 42 x 42 x 8 cm - 3,8 kg – VOL - 0,01 m<sup>3</sup>  
 Produkthinweise: Baldachin für Leuchten mit 24V.

Anschluss: Direktanschluss  
 Baldachinfarbe: Schwarz - Kabeleingänge: 3

Dimmable

ERC

CE

UKCA

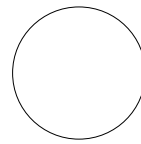

Ø29,9cm

Ø25,9cm

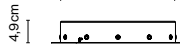

4,9cm



## Cluster Ambrosia V 200W

Artikelnr. Ausführung Dimmung Klasse  
 A666-237-39 ● Schwarz Triac II  
 A666-235-39 ● Schwarz DALI (max. 150W) I  
 A666-236-39 ● Schwarz Casambi (max. 150W) I

Materialien  
 Struktur: Lackiertes Eisen

Produktart: Zubehör  
 Leuchte: 220 - 240 VAC TRIAC 200W (max.)  
 220 - 240 VAC DALI / Casambi 150W (max.)

Gewicht: Netto 3,4 kg – Brutto 4 kg  
 Verpackung: 42 x 42 x 8 cm - 4 kg – VOL - 0,01 m<sup>3</sup>  
 Produkthinweise: Baldachin für Leuchten mit 24V.

Anschluss: Direktanschluss  
 Baldachinfarbe: Schwarz - Kabeleingänge: 5

Dimmable

ERC

CE

UKCA



Ø36cm

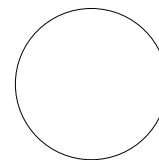

Ø33cm

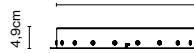

4,9cm



## Zubehör Haken

Artikelnr. Ausführung  
 A693-007 ● Schwarz

Materialien  
 Struktur: Lackiertes Eisen

Produktart: Zubehör  
 Gewicht: Netto 0,01 kg – Brutto 0,01 kg  
 Verpackung: 2 x 2 x 5 cm - 0,01 kg – VOL - 0,002 m<sup>3</sup>

Produkthinweise: Zubehör zur Führung des Kabels.

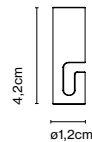

4,2cm

ø1,2cm







## Ambrosia V 235 Plug-in NEU

Artikelnr.	Ausführung	CCT
A704-141-15-22K	● Mattgold	22K
A704-141-15-27K	● Mattgold	27K
A704-141-15-30K	● Mattgold	30K
A704-141-16-22K	● Schwarz	22K
A704-141-16-27K	● Schwarz	27K
A704-141-16-30K	● Schwarz	30K

Materialien	Dimmable: Ja
Struktur: Aluminium	Integrierter Dimmer: Ja
Diffusor: Methacrylat	Dimmprotokoll: Stufenloser Dimmer von 0 bis 100

Produktart: Pendelleuchten / Deckenleuchten  
Lichtquelle Ambrosia 22K: LED SMD 24Vdc 28,8W 2200K CRI90 3174lm  
Leuchte Ambrosia 22K: 100 - 240VAC 33,8W 2802lm

Lichtquelle Ambrosia 27K: LED SMD 24Vdc 28,8W 2700K CRI90 3267lm  
Leuchte Ambrosia 27K: 100 - 240VAC 33,8W 2812lm

Lichtquelle Ambrosia 30K: LED SMD 24Vdc 28,8W 3000K CRI90 3324lm  
Leuchte Ambrosia 30K: 100 - 240VAC 33,8W 2865lm

Gewicht: Netto 1,6 kg – Brutto 4,2 kg  
Verpackung: 15,4 x 15,4 x 256 cm - 4,2 kg – VOL - 0,06 m<sup>3</sup>  
LED inklusive

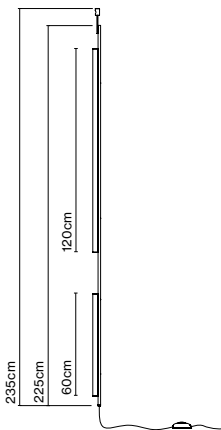

Dimmable



CE

ERC

UK  
CA

Kabellänge: 2 m  
Anschluss: Netzstecker  
Kabelfarbe: Schwarz  
Schalterposition: Am Kabel





## Ambrosia V 235 NEU

Artikelnr.	Ausführung	CCT
A704-140-15-22K	● Mattgold	22K
A704-140-15-27K	● Mattgold	27K
A704-140-15-30K	● Mattgold	30K
A704-140-16-22K	● Schwarz	22K
A704-140-16-27K	● Schwarz	27K
A704-140-16-30K	● Schwarz	30K

Materialien	Dimmable: Ja
Struktur: Aluminium	Integrierter Dimmer: Nein
Diffusor: Methacrylat	Dimmprotokoll: Hängt vom bestellten Netzteil ab.
Florón: Aluminium / Stahl	

Produktart: Pendelleuchten / Deckenleuchten

Lichtquelle Ambrosia 22K: LED SMD 24Vdc 28,8W 2200K CRI90 3174lm

Leuchte Ambrosia 22K: (Netzteil nicht inklusive) 2802lm

Lichtquelle Ambrosia 27K: LED SMD 24Vdc 28,8W 2700K CRI90 3267lm

Leuchte Ambrosia 27K: (Netzteil nicht inklusive) 2812lm

Lichtquelle Ambrosia 30K: LED SMD 24Vdc 28,8W 3000K CRI90 3324lm

Leuchte Ambrosia 30K: (Netzteil nicht inklusive) 2865lm

Gewicht: Netto 1,4 kg – Brutto 4 kg

Verpackung: 15,4 x 15,4 x 256 cm - 4 kg – VOL - 0,06 m<sup>3</sup>

Produkthinweise: 24V-Netzteil muss separat bestellt werden.

LED inklusive

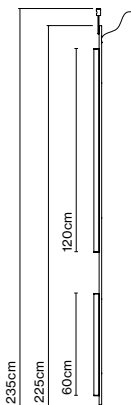

Dimmable



CE

ERC

UK  
CA

Anschluss: Direktanschluss  
Kabellänge: 2 m



## Canopy Ambrosia

Artikelnr.	Ausführung	Dimmung	Klasse
A666-222-15	● Mattgold - 35W 24V	Casambi	I
A666-222-16	● Schwarz - 35W 24V	Casambi	I

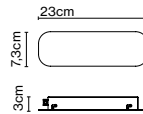

A666-216-15	● Mattgold - 50W 24V	Triac	II
A666-216-16	● Schwarz - 50W 24V	Triac	II
A666-217-15	● Mattgold - 35W 24V	DALI	I
A666-217-16	● Schwarz - 35W 24V	DALI	I

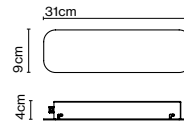

Produktart: Deckenleuchten  
 Leuchte: 220 - 240 VAC  
 Gewicht: Netto 0,7 kg – Brutto 1 kg  
 Verpackung: 34 x 21 x 7 cm - 1 kg - VOL - 0,01 m<sup>3</sup>

Materialien  
 Struktur: Metall

Dimmable

Produktthinweise: Die Gesamtleistung in Watt und die Maximalleistung des Treibers müssen berücksichtigt werden. Die Leistung der ausgewählten Leuchten darf die maximale Leistung des Treibers im Baldachin nicht überschreiten, und die Baldachine/Treiber müssen entsprechend der erforderlichen Leistung ausgewählt werden.



## Disk Zubehör

Artikelnr.	Ausführung
A718-039-39	● Schwarz

Materialien  
 Struktur: Metall

Produktart: Zubehör  
 Produktthinweise: Zubehör um das Netzteil hinter dem Baldachin zu verbergen.

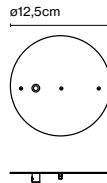

## Netzteil Dimmbar Dimmable

Artikelnr.	Beschreibung	Dimmung	Klasse
968-223-23	20W - 24V	Triac	II
968-262	50W - 24V	Triac	II
968-227	35W - 24V	DALI	II
968-206	60W - 24V	DALI	II

Dimmable



Produktthinweise: Die Gesamtleistung in Watt und die Maximalleistung des Treibers müssen berücksichtigt werden. Die Leistung der ausgewählten Leuchten darf die maximale Leistung des Treibers im Baldachin nicht überschreiten, und die Baldachine/Treiber müssen entsprechend der erforderlichen Leistung ausgewählt werden.

Produktart: Netzteil

## Zubehör Extensor V255

Artikelnr.	Ausführung
A704-150-09	● Inox

Materialien  
 Struktur: Edelstahl

Produktart: Zubehör  
 Gewicht: Netto 0,09 kg – Brutto 0,4 kg  
 Verpackung: 8 x 8 x 37,8 cm - 0,4 kg - VOL - 0,002 m<sup>3</sup>  
 Produktthinweise: Zubehör zur Verlängerung der Ambrosia V 235. Insgesamt Erhöhung von 20 cm.





## Atlas

Artikelnr. A34-001  
Ausführung ○ Transparent

Materialien  
Schirm: Polycarbonat  
Baldachin: Weißes Polyamid  
Struktur: Edelstahl

Produktart: Wandleuchten / Deckenleuchten  
Lichtquelle: E27 LED PAR30 10W 40° 3000K  
Gewicht: Netto 0,3 kg – Brutto 0,55 kg  
Verpackung: 18 x 21 x 24 cm - 0,55 kg – VOL - 0,008 m<sup>3</sup>  
Produkthinweise: Atlas wurde speziell für die Aufnahme des PAR30-Leuchtmittels (BOM-270) entwickelt, so dass das Leuchtmittel nicht aus der Leuchte herausragt.

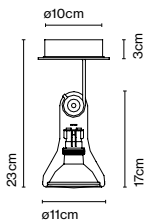

CE

ERL

UK  
CA

0,6m



Anschluss: Direktanschluss  
Baldachinfarbe: Weiß  
Kabelfarbe: Transparent

## Atlas Hängeleuchte

Artikelnr. Ausführung  
A34-012 ○ Transparent

Materialien  
Schirm: Polycarbonat  
Baldachin: Weißes Polyamid

Produktart: Pendelleuchten  
Lichtquelle: E27 LED PAR30 10W 40° 3000K  
Gewicht: Netto 0,25 kg – Brutto 0,67 kg  
Verpackung: 18 x 21 x 24 cm - 0,67 kg – VOL - 0,008 m<sup>3</sup>  
Produkthinweise: Atlas wurde speziell für die Aufnahme des PAR30-Leuchtmittels (BOM-270) entwickelt, so dass das Leuchtmittel nicht aus der Leuchte herausragt.

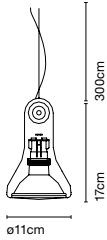

Kabellänge: 3 m  
Anschluss: Direktanschluss  
Kabelfarbe: Transparent  
Baldachinfarbe: Weiß

## Base Atlas 2

Artikelnr. Ausführung  
A34-026 ○ Weiß

Materialien  
Struktur: Weißes Polyamid

Produktart: Zubehör  
Gewicht: Netto 0,45 kg – Brutto 0,66 kg  
Verpackung: 50 x 17 x 7 cm - 0,66 kg – VOL - 0,006 m<sup>3</sup>

Baldachinfarbe: Weiß

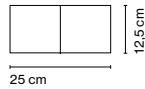





### Aura On/Off

Artikelnr.	Ausführung
A676-030-50-27K	○ Transparent
A676-030-51-27K	● Opal
A676-030-53-27K	● Rauchglas
A676-030-55-27K	● Kupfer
A676-030-56-27K	● Violett *

Materialien Dimmbar: Nein  
 Schirm: Geblasenes Glas  
 Struktur: Polycarbonat  
 Wärmeableiter: Aluminium

Produktart: Wandleuchten  
 Lichtquelle: LED SMD 230 VAC 10W 2700K CRI90 1150lm  
 Leuchte: 230 VAC Triac 10W 489lm

Gewicht: Netto 0,52 kg – Brutto 1 kg  
 Verpackung: 26 x 26 x 20 cm - 1 kg – VOL - 0,013 m<sup>3</sup>  
 Produkthinweise: Schwarze Struktur, außer bei der opalenen Version, die eine weiße Struktur hat.  
 LED inklusive

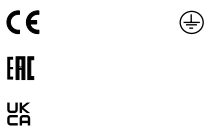
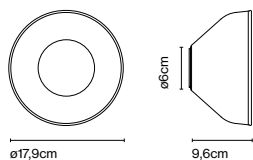

Anschluss: Direktanschluss



## Aura Plus On/Off

Artikelnr.	Ausführung
A676-031-50-27K	○ Transparent
A676-031-51-27K	● Opal
A676-031-53-27K	● Rauchglas
A676-031-55-27K	● Kupfer

Materialien  
 Schirm: Geblasenes Glas  
 Struktur: Polycarbonat  
 Wärmeableiter: Aluminium

Dimmbar: Nein

Produktart: Wandleuchten / Deckenleuchten  
 Lichtquelle: LED SMD 230 VAC 10W 2700K CRI90 1150lm  
 Leuchte: 230 VAC Triac 10W 524lm

Gewicht: Netto 0,89 kg – Brutto 1,4 kg  
 Verpackung: 33 x 22 x 21 cm - 1,4 kg – VOL - 0,015 m<sup>3</sup>  
 Produkthinweise: Schwarze Struktur, außer bei der opalenen Version, die eine weiße Struktur hat.  
 LED inklusive

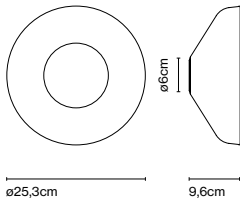

CE



ERC

UK  
CA

Anschluss: Direktanschluss



## Aura W/Canopy NEU

Artikelnr.	Ausführung
A676-032-50-27K	○ Transparent
A676-032-51-27K	● Opal
A676-032-53-27K	● Rauchglas
A676-032-55-27K	● Kupfer
A676-032-56-27K	● Violett *

Materialien  
 Schirm: Geblasenes Glas  
 Struktur: Polycarbonat  
 Wärmeableiter: Aluminium

Dimmbar: Ja  
 Integrierter Dimmer: Nein  
 Dimmprotokoll: Triac

Produktart: Wandleuchten / Deckenleuchten  
 Lichtquelle: LED SMD 700mA 8,2W 2700K CRI90 913lm  
 Leuchte: 220 - 240 VAC TRIAC 9W 389lm  
 Produkthinweise: Schwarze Struktur, außer bei der opalenen Version, die eine weiße Struktur hat.  
 LED inklusive

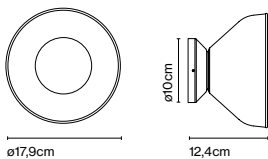

Dimmable



CE

ERC

UK  
CA

Anschluss: Direktanschluss



## Aura Plus W/Canopy NEU

Artikelnr.	Ausführung
A676-033-50-27K	○ Transparent
A676-033-51-27K	● Opal
A676-033-53-27K	● Rauchglas
A676-033-55-27K	● Kupfer

Materialien  
Schirm: Geblasenes Glas  
Struktur: Polycarbonat  
Wärmeableiter: Aluminium

Dimmbar: Ja  
Integrierter Dimmer: Nein  
Dimmprotokoll: Triac

Produktart: Wandleuchten / Deckenleuchten  
Lichtquelle: LED SMD 700mA 8,2W 2700K CRI90 913lm  
Leuchte: 220 - 240 VAC TRIAC 9W 416lm  
Produktinweise: Schwarze Struktur, außer bei der opalenen Version, die eine weiße Struktur hat.  
LED inklusive

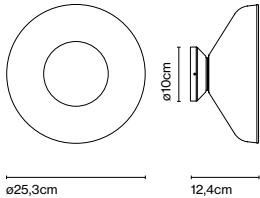

Dimmable



CE

ERC

UK  
CA

Anschluss: Direktanschluss



## Aura 24V NEU

Artikelnr.	Ausführung
A676-034-50-27K	○ Transparent
A676-034-51-27K	● Opal
A676-034-53-27K	● Rauchglas
A676-034-55-27K	● Kupfer
A676-034-56-27K	● Violett *

Materialien  
Schirm: Geblasenes Glas  
Struktur: Polycarbonat  
Wärmeableiter: Aluminium

Dimmbar: Ja  
Integrierter Dimmer: Nein  
Dimmprotokoll: Hängt vom bestellten Netzteil ab.

Produktart: Wandleuchten  
Lichtquelle: LED SMD 24Vdc 10W 2700K CRI90 1038lm  
Leuchte: (Netzteil nicht inklusive) 442lm

Gewicht: Netto 0,52 kg – Brutto 1 kg  
Verpackung: 26 x 26 x 20 cm - 1 kg – VOL - 0,013 m<sup>3</sup>  
Produktinweise: Schwarze Struktur, außer bei der opalenen Version, die eine weiße Struktur hat.  
LED inklusive

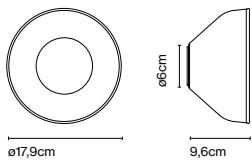

Dimmable



CE

ERC

UK  
CA

Anschluss: Direktanschluss



## Aura Plus 24V NEU

Artikelnr.	Ausführung
A676-035-50-27K	○ Transparent
A676-035-51-27K	● Opal
A676-035-53-27K	● Rauchglas
A676-035-55-27K	● Kupfer

<b>Materialien</b>	Dimmbar: Ja
Schirm: Geblasenes Glas	Integrierter Dimmer: Nein
Struktur: Polycarbonat	Dimmprotokoll: Hängt vom bestellten
Wärmeableiter: Aluminium	Netzteil ab.

Produktart: Wandleuchten / Deckenleuchten  
 Lichtquelle: LED SMD 24Vdc 10W 2700K CRI90 1038lm  
 Leuchte: (Netzteil nicht inklusive) 473lm

Gewicht: Netto 0,89 kg – Brutto 1,4 kg  
 Verpackung: 33 x 22 x 21 cm - 1,4 kg – VOL - 0,015 m<sup>3</sup>  
 Produkthinweise: Schwarze Struktur, außer bei der opalenen Version, die eine weiße Struktur hat.  
 LED inklusive

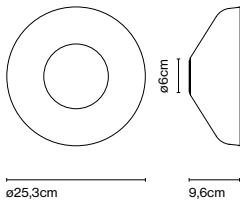

Dimmable



Anschluss: Direktanschluss

### Disk Zubehör

Artikelnr.	Ausführung
A676-036-39	● Schwarz
A676-036-35	○ Weiß

Materialien  
 Struktur: Metall

Produktart: Zubehör  
 Zubehör um das Netzteil hinter dem Baldachin zu verbergen.

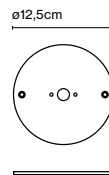

### Netzteil Dimmbar

Artikelnr.	Beschreibung	Dimmung	Klasse
968-223-23	20W - 24V	Triac	II
968-262	50W - 24V	Triac	II
968-227	35W - 24V	DALI	II
968-206	60W - 24V	DALI	II

Produktart: Netzteil  
 Leuchte: 220 - 240 VAC

Produkthinweise: Die Gesamtleistung in Watt und die Maximalleistung des Treibers müssen berücksichtigt werden. Die Leistung der ausgewählten Leuchten darf die maximale Leistung des Treibers im Baldachin nicht überschreiten, und die Baldachine/Treiber müssen entsprechend der erforderlichen Leistung ausgewählt werden.

### Ersatzteile

Artikelnr.	Produkt	Ausführung	Ersatzteil
A676-105	Aura	Transparent	Glas
A676-104	Aura	Opal	Glas
A676-102	Aura	Rauchglas	Glas
A676-103	Aura	Kupfer	Glas
A676-107	Aura	Violett *	Glas
A676-111	Aura Plus	Transparent	Glas
A676-110	Aura Plus	Opal	Glas
A676-108	Aura Plus	Rauchglas	Glas
A676-109	Aura Plus	Kupfer	Glas



## Babila, Marco Zanuso Jr.

Babila ist der Beweis dafür, dass die Auswahl eines Materialien bei einem Design mindestens genauso wichtig ist wie dessen Form. Diese Wandleuchte für den

Außenbereich besteht aus poliertem Edelstahl und präsentiert sich in einer sinnlichen Kugelform, auf der sich die Umgebung diskret widerspiegelt.

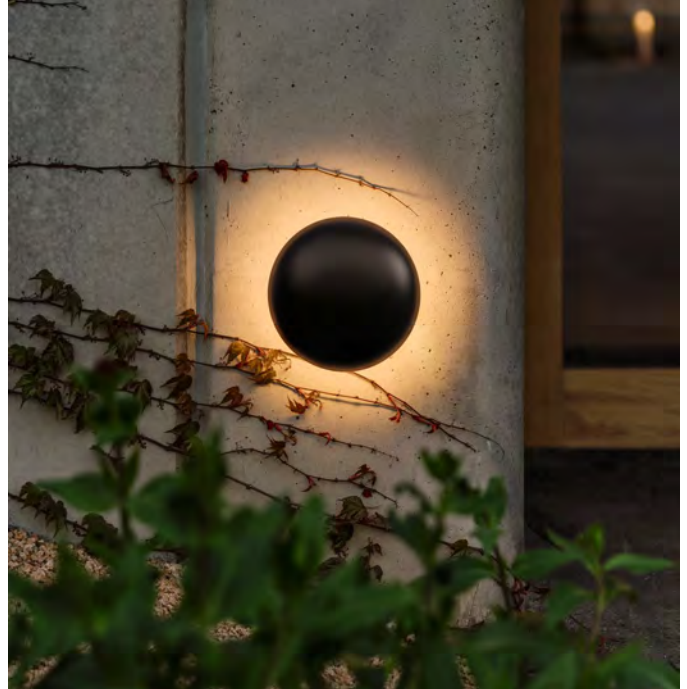

## Babila 18

Artikelnr. Ausführung  
A706-001 ● Polierter Edelstahl  
A706-003-35 ● Weiß (RAL 9010)  
A706-003-47 ● Braun (RAL 8019)

Materialien Dimmbar: Ja  
Diffusor: Polierter Edelstahl AISI Integrierter Dimmer: Nein  
316L oder Blende aus lackiertem Aluminium. Dimmprotokoll: Triac

Produktart: Wandleuchten / Deckenleuchten  
Lichtquelle: LED COB 230 VAC 8W 2700K CRI90 571lm  
Leuchte: 230 VAC TRIAC 8,47W 89lm  
Gewicht: Netto 0,8 kg – Brutto 1,2 kg  
Verpackung: 29 x 30,5 x 12,5 cm - 1,2 kg – VOL - 0,01 m<sup>3</sup>  
LED inklusive

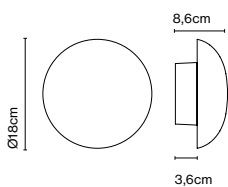

Dimmable

CE

ERAC

UK  
CA



IP65

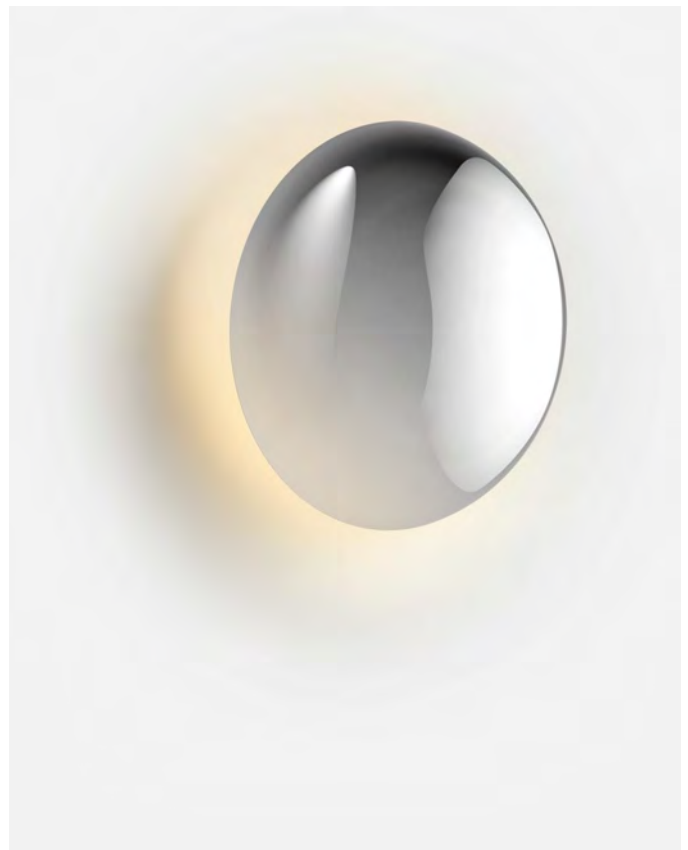

Anschluss: Direktanschluss

## Babila 28

Artikelnr. Ausführung  
A706-002 Polierter Edelstahl  
A706-004-35 Weiß (RAL 9010)  
A706-004-47 Braun (RAL 8019)

Materialien Dimmbar: Ja  
Diffusor: Polierter Edelstahl AISI Integrierter Dimmer: Nein  
316L oder Blende aus lackiertem Dimmprotokoll: Triac  
Aluminium.

Produktart: Wandleuchten / Deckenleuchten  
Lichtquelle: LED COB 230 VAC 8W 2700K CRI90 571lm  
Leuchte: 230 VAC TRIAC 8,47W 185lm  
Gewicht: Netto 1,4 kg – Brutto 2,1 kg  
Verpackung: 39 x 40 x 12,5 cm - 2,1 kg – VOL - 0,02 m<sup>3</sup>  
LED inklusive

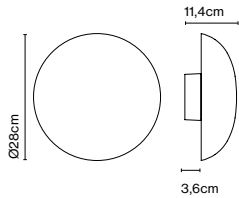

Dimmable



CE

IP65

ERC

UK  
CA



Anschluss: Direktanschluss









Die Bicoca entsteht aus dem Optimismus heraus, das Leben mit Freude zu erfüllen, und wird zum Begleiter von unvergesslichen Momenten, ganz egal, wo die Leuchte platziert wird.

Dieses farbenfrohe und kabellose Modell ist mit einem energiesparenden Akku ausgestattet und bietet somit allerorts gemütliches und warmes Licht.



Entdecke mehr auf [marset.com](http://marset.com)

**DESIGN PLUS**  
powered by: light+building

## Bicoca

Artikelnr.	Ausführung
A680-055	● Perlweiß (RAL 9001)
A680-056	● Anthrazit (RAL 7026)
A680-057	● Weinrot (RAL 3005)
A680-058	● Gelb (RAL 1032)
A680-059	● Hellblau (PANTONE 7542C)
A680-060	● Blassrosa (PANTONE 5015C)

Materialien	Dimmbar: Ja
Schirm: Polycarbonat	Integrierter Dimmer: Ja
Körper: Polycarbonat	Dimmerart: 3-Stufen-Dimmer
Diffusor: Opalweißes Polycarbonat	

Produktart: Tischleuchten / Akku-Batterie-Leuchten  
 Lichtquelle: LED SMD 1A 3,5W 2700K CRI90 398lm  
 Leuchte: in 5 Vdc 1,5A 241lm  
 Gewicht: Netto 0,46 kg – Brutto 1,2 kg  
 Verpackung: Ø16 x 30 cm – 1,2 kg Vol – 0,006 m<sup>3</sup> (1U)  
 51 x 30 x 34 cm – 6,8 kg Vol – 0,05 m<sup>3</sup> (6U)  
 Produkthinweise: Verkaufseinheit: 6 Stück  
 Ladekabel inkl. (USB auf USB-C). Steckdosenadapter nicht inkl.  
 LED inklusive

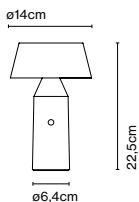

Dimmer



CE

ERC

UK

Schalterposition: Sockel  
 Ladezeit 10 Stunden

Batterie-Dauer:  
 5 Stunden auf höchster Stufe  
 10 Stunden auf mittlerer Stufe  
 20 Stunden auf niedrigster Stufe



## Zubehör Magnet

Artikelnr. Ausführung  
A680-008 ● Edelstahl

Materialien  
Struktur: Magnet aus Neodym

Produktart: Zubehör  
Gewicht: Netto 0,01 kg – Brutto 0,02 kg  
Verpackung: 12 x 17,5 x 1 cm - 0,02 kg – VOL - 0,001 m<sup>3</sup>

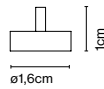

## Zubehör Scheibe + Magnet

Artikelnr. Ausführung  
A691-097 ● Schwarz

Materialien  
Struktur: Sockelscheibe aus Metall

Produktart: Zubehör  
Gewicht: Netto 0,5 kg – Brutto 0,6 kg  
Verpackung: 16 x 14 x 9 cm - 0,6 kg – VOL - 0,002 m<sup>3</sup>

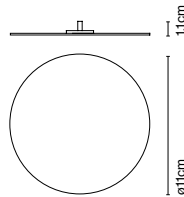

## Armlehnenzubehör + Magnet

Artikelnr. Ausführung  
A680-007 ● Grau

Materialien  
Struktur: Textil mit Gewichten aus Metall.

Produktart: Zubehör  
Gewicht: Netto 0,93 kg – Brutto 1kg  
Verpackung: 16 x 9 x 15 cm - 1 kg – VOL - 0,002 m<sup>3</sup>

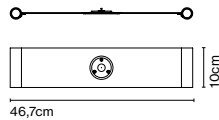

## Ersatzteile

Artikelnr. Produkt  
R680-014 Bicoca  
R968-001-EU Bicoca  
R968-002-USA Bicoca  
R968-003-AU Bicoca  
R968-004-UK Bicoca  
R961-057 Bicoca

Ersatzteil  
Batterie  
Netzadapter schwarz  
Netzadapter schwarz  
Netzadapter schwarz  
Netzadapter schwarz  
Mini-USB Typ C Ladekabel schwarz



Auf den ersten Blick könnte man meinen, sie bestehe aus mundgeblasenem Glas, aber dem ist nicht so. Joan Gaspar hat eine groß dimensionierte Pendelleuchte mit hoher Leuchtkraft entworfen, die zwar aussieht wie aus Glas, in Wirklichkeit

aber aus Polycarbonat gefertigt wird. Dieses Modell verfügt über ein organisch anmutendes, dynamisches und lichtdurchlässiges Profil.



Entdecke mehr auf [marset.com](http://marset.com)



### Bohemia 84

Artikelnr.	Ausführung	Dimmung	Klasse
A698-001	● Grün	Triac	II
A698-002	● Violett *	Triac	II
A698-003	● Bernstein	Triac	II
A698-004	● Grün	DALI	I
A698-005	● Violett *	DALI	I
A698-006	● Bernstein	DALI	I

Materialien: Schirm: Polycarbonat im Rotationsguss  
 Diffusor: Methacrylat Opal

Dimmbar: Ja  
 Integrierter Dimmer: Nein  
 Dimmprotokoll: Triac  
 DALI, Casambi

Produktart: Pendelleuchten  
 Lichtquelle: LED SMD 700mA 22,4W 2700K GRI90 2933lm  
 Leuchte: 180 - 295 VAC TRIAC 26W 1619lm  
 220 - 240 VAC DALI 26,37W 1619lm  
 Gewicht: Netto 12,7 kg – Brutto 20 kg  
 Verpackung: 93 x 93 x 53 cm – 20 kg Vol – 0,5 m<sup>3</sup>  
 LED inklusive

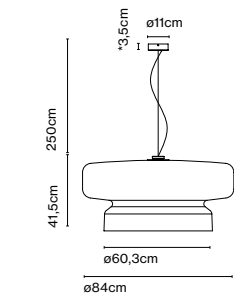

\* 5,7cm (DALI)

Dimmable

CE

ERC

UK  
CA

Kabellänge: 2,5 m  
 Anschluss: Direktanschluss  
 Kabelfarbe: Schwarz  
 Baldachinfarbe: Schwarz



Produkthinweise: Casambi auf Anfrage.

## Bohemia 84 E27

Artikelnr.	Ausführung
A698-007	● Grün
A698-008	● Violett *
A698-009	● Bernstein

### Materialien

Schirm: Polycarbonat im Rotationsguss

Produktart: Pendelleuchten

Lichtquelle: E27 LED GLOBE (Ø120) 11W 2800K 1055lm

Gewicht: Netto 12,7 kg – Brutto 20 kg

Verpackung: 93 x 93 x 53 cm – 20 kg Vol – 0,5 m<sup>3</sup>

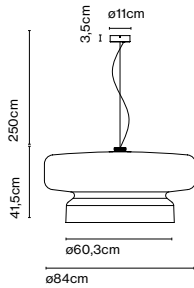

CE

UK

EAC



Kabellänge: 2,5 m

Anschluss: Direktanschluss

Kabelfarbe: Schwarz

Baldachinfarbe: Schwarz



## Bolita, kaschkasch

Die Leuchte Bolita lädt dazu ein, dem Licht nahe zu kommen und ihm selbst eine Form zu verleihen. Die Struktur zeichnet sich durch eine magische Unkompliziertheit

aus: eine runde Oberfläche mit einer LED in der Mitte und eine Kristallkugel, deren Licht durch einfaches verschieben auf scheinbar magische Weise gedimmt wird.



Entdecke mehr auf [marset.com](http://marset.com)



### Bolita

Artikelnr. Ausführung  
A695-001 ● Weiß (RAL 9011)  
A695-002 ● Schattengrau \*(RAL 7022)

Materialien Dimmbar: Ja  
Sockel: Stahl  
Diffusor: Geblasenes Opalglas

Produktart: Tischleuchten  
Lichtquelle: LED SMD 24Vdc 6,5W 2700K CRI90 579lm  
Leuchte: 100 - 240 VAC 7,2W 157lm  
Gewicht: Netto 0,39 kg – Brutto 1,22 kg  
Verpackung: 22 x 19 x 13 cm – 1,22 kg Vol – 0,005 m<sup>3</sup> (1u)  
39 x 17 x 45 cm – 5,4 kg Vol – 0,03 m<sup>3</sup> (4u)  
Produktinweise: Verkaufseinheit: 4 Stück  
LED inklusive

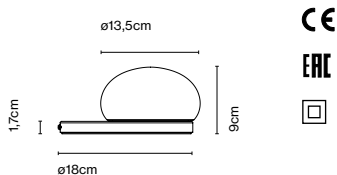

Kabellänge: 1,5 m  
Anschluss: Netzstecker  
Kabelfarbe: Schwarz  
Schalterposition: Sockel





Artikelnr.  
R695-001

Produkt  
Bolita

Ausführung  
-

Ersatzteil  
Glas



## Cala, Joan Gaspar

Die Schönheit der Kollektion Cala rührt von der schlichten, synthetischen und substanziellen Formgebung. Der Lampenschirm nimmt das Licht in sich auf, ohne es in sich einzuschließen, lässt es entweichen, um eine ausgesprochen warme

Beleuchtung zu schaffen. Die leichte und robuste Tragkonstruktion aus Eichenholz oder Metall erinnert an eine Staffelei.



## Cala P165

Artikelnr. Ausführung  
A645-009 ● Eiche - Perlweiß

Materialien  
Schirm: Weißer Polyester, PET, Textilene  
Diffusor: Methacrylat  
Struktur: Lackiertes Eichenholz

Produktart: Stehleuchten  
Lichtquelle: 3x E27 LED Standard 8W  
Gewicht: Netto 5,02 kg – Brutto 10,3 kg  
Verpackung: 69 x 69 x 37 cm - 5,3 kg – VOL - 0,18 m<sup>3</sup>  
50 x 13 x 155 cm - 5 kg – VOL - 0,02 m<sup>3</sup>

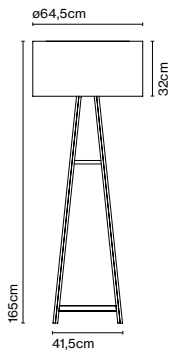

CE

ERC



Kabellänge: 2 m  
Anschluss: Netzstecker  
Kabelfarbe: Schwarz  
Schalterposition: Am Kabel



## Cala Metall P145

Artikelnr. Ausführung  
A645-056-39 ● Schwarz

Materialien  
Schirm: Weißer Polyester, PET, Textilene  
Diffusor: Methacrylat  
Struktur: Eisen

Produktart: Stehleuchten  
Lichtquelle: E27 LED Globe (ø95) 12W  
Gewicht: Netto 5,8 kg – Brutto 9,3 kg  
Verpackung: 60 x 60 x 30 cm - 4,1 kg – VOL - 0,108 m<sup>3</sup>  
50 x 13 x 132 cm - 5,2 kg – VOL - 0,09 m<sup>3</sup>

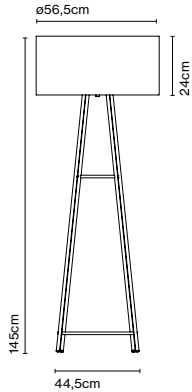

Kabellänge: 2 m  
Anschluss: Netzstecker  
Kabelfarbe: Schwarz  
Schalterposition: Am Kabel



## Cala 140 IP65

Artikelnr. Deutschland Ausführung  
A645-003 ● Iroko - Braun

Artikelnr. Schweiz Ausführung  
A645-054 ● Iroko - Braun

Materialien  
Schirm: Polypropylen, Textilene  
Struktur: Iroko Holz

Produktart: Stehleuchten  
Lichtquelle: 2x E27 LED Standard 8W  
Gewicht: Netto 10,6 kg – Brutto 10,3 kg  
Verpackung: 56 x 56 x 29 cm - 5,2 kg – VOL - 0,091 m<sup>3</sup>  
47 x 12 x 126 cm - 6 kg – VOL - 0,071 m<sup>3</sup>

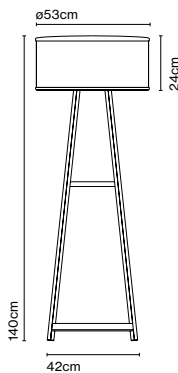

**IP65**  
 (Nur CH version)

Kabellänge: 2,5 m  
Anschluss: Netzstecker  
Kabelfarbe: Schwarz  
Schalterposition: Schirm



Ihr Design erinnert ein wenig an die konventionellen Werkstattleuchte, allerdings ist es ausgesprochen hochwertig gefertigt und zeichnet sich durch sein geringes Gewicht aus. Das elegante Modell verbreitet Licht in warmen Nuancen, das über

drei Dimmstufen verfügt und sich dazu anbietet, überall dabei zu sein. Das in Gitter eingefasste Leuchte ist nicht nur geschützt, sondern bietet auch etwas fürs Auge.



Entdecke mehr auf [marset.com](http://marset.com)

## Chispa

Artikelnr.	Ausführung
A703-001	● Schwarz (RAL 9004)
A703-002	● Blau (RAL DESIGN 230 20 20)
A703-003	● Grün (RAL 6009)
A703-004	● Orange (RAL 2010)

Materialien	Dimmbar: Ja
Sockel: Polycarbonat	Integrierter Dimmer: Ja
Diffusor: Opalweißes Polyethylen	Dimmerart: 3-Stufen-Dimmer
Zubehör: Schwarzes Kabel, Metallteil	

Produktart: Tischleuchten / Akku-Batterie-Leuchten  
 Lichtquelle: LED SMD 0,7A 2,7W 2700K CRI90 216lm  
 Leuchte: in 5 Vdc 1,5A 110lm  
 Gewicht: Netto 0,5 kg – Brutto 0,8 kg  
 Verpackung: 14 x 14 x 28 cm – 0,8 kg Vol – 0,005 m<sup>3</sup> (1u)  
 30 x 30 x 24 cm – 3,2 kg Vol – 0,02 m<sup>3</sup> (4u)  
 Produkthinweise: Verkaufseinheit: 4 Stück  
 Ladekabel inkl. (USB auf USB-C). Steckdosenadapter nicht inkl.  
 LED inklusive

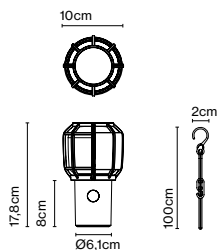

Dimmer

IP44

CE

ERC



Schalterposition: Sockel  
 Ladezeit 10 Stunden

Batterie-Dauer:  
 7 Stunden auf höchster Stufe  
 14 Stunden auf mittlerer Stufe  
 28 Stunden auf niedrigster Stufe



## Ersatzteile

---

Artikelnr.	Produkt
R703-001	Chispa
R968-001-EU	Chispa
R968-002-USA	Chispa
R968-003-AU	Chispa
R968-004-UK	Chispa
R961-057	Chispa

Ersatzteil
Batterie
Netzadapter schwarz
Netzadapter schwarz
Netzadapter schwarz
Netzadapter schwarz
Mini-USB Typ C Ladekabel schwarz



## Cluster, Zubehör

Berücksichtigen Sie die gesamte Leistung in Watt, die Leistung des Treibers und die Kabel-Eingangspunkte für den Baldachin. Die gesamte Wattleistung der ausgewählten Leuchtenelemente darf die maximale Wattleistung des Baldachins-

Treibers nicht überschreiten. Außerdem darf die Anzahl Leuchten, die in einem einzigen Baldachin installiert werden, die Anzahl der Kabel-Eingangspunkte dieses Baldachins nicht überschreiten.



### Runder Baldachin 20W

Artikelnr.	Ausführung	Dimmung	Klasse
A693-008	● Schwarz	Triac	II
A693-009	● Schwarz	DALI (max. 16W)	II
A693-022	● Schwarz	Casambi (max. 16W)	II

Materialien  
Struktur: Lackiertes Eisen

Dimmbar: Ja  
Integrierter Dimmer: Nein  
Dimmprotokoll: Triac  
DALI  
Casambi

Produktart: Zubehör

Leuchte: 220 - 240 VAC TRIAC 20W (max.)  
220 - 240 VAC DALI 16W (max.)

Gewicht: Netto 0,78 kg – Brutto 1 kg  
Verpackung: 23 x 21 x 9 cm - 1 kg – VOL - 0,004 m<sup>3</sup>  
Produktthinweise: Baldachin für Leuchten mit 24V.

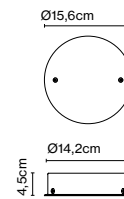

Anschluss: Direktanschluss  
Baldachinfarbe: Schwarz - Kabeleingänge: 3 Stk.

### Runder Baldachin 50W

Artikelnr.	Ausführung	Dimmung	Klasse
A693-010	● Schwarz	Triac	II
A693-011	● Schwarz	DALI (max. 35W)	II
A693-023	● Schwarz	Casambi (max. 35W)	II

Materialien  
Struktur: Lackiertes Eisen

Dimmbar: Ja  
Integrierter Dimmer: Nein  
Dimmprotokoll: Triac  
DALI  
Casambi

Produktart: Zubehör

Leuchte: 220 - 240 VAC TRIAC 50W (max.)  
220 - 240 VAC DALI 35W (max.)

Gewicht: Netto 1,15 kg – Brutto 1,4 kg  
Verpackung: 23 x 21 x 9 cm - 1,4 kg – VOL - 0,004 m<sup>3</sup>  
Produktthinweise: Baldachin für Leuchten mit 24V.

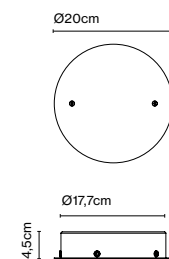

Anschluss: Direktanschluss  
Baldachinfarbe: Schwarz - Kabeleingänge: 5 Stk.

## Rechteckiger Baldachin 50W

Artikelnr.	Ausführung	Dimmung	Klasse
A693-001	● Schwarz	Triac	II
A693-002	● Schwarz	DALI	II
A693-024	● Schwarz	Casambi	II

Materialien  
Struktur: Lackiertes Eisen

Dimmbar: Ja  
Integrierter Dimmer: Nein  
Dimmprotokoll: Triac  
DALI  
Casambi

Produktart: Zubehör

Leuchte: 220 - 240 VAC TRIAC 50W (max.)  
220 - 240 VAC DALI 60W (max.)

Gewicht: Netto 2,11 kg – Brutto 2,5 kg

Verpackung: 41,5 x 21 x 7 cm - 2,5 kg – VOL - 0,006 m<sup>3</sup>

Produkthinweise: Baldachin für Leuchten mit 24V.

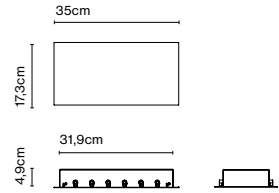

Anschluss: Direktanschluss

Baldachinfarbe: Schwarz - Kabeleingänge: 9 Stk.

## Runder Baldachin 50W

Artikelnr.	Ausführung	Dimmung	Klasse
A693-003	● Schwarz	Triac	II
A693-004	● Schwarz	DALI	II
A693-025	● Schwarz	Casambi	II

Materialien  
Struktur: Lackiertes Eisen

Dimmbar: Ja  
Integrierter Dimmer: Nein  
Dimmprotokoll: Triac  
DALI  
Casambi

Produktart: Zubehör

Leuchte: 220 - 240 VAC TRIAC 50W (max.)  
220 - 240 VAC DALI 60W (max.)

Gewicht: Netto 1,15 kg – Brutto 1,36 kg

Verpackung: 41 x 40 x 8 cm - 1,36 kg – VOL - 0,01 m<sup>3</sup>

Produkthinweise: Baldachin für Leuchten mit 24V.

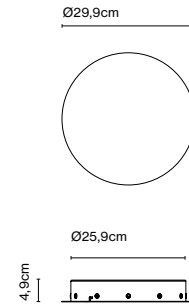

Anschluss: Direktanschluss

Baldachinfarbe: Schwarz - Kabeleingänge: 9 Stk.

## Runder Baldachin 100W

Artikelnr.	Ausführung	Dimmung	Klasse
A693-005	● Schwarz	Triac	II
A693-006	● Schwarz	DALI	II
A693-025	● Schwarz	Casambi	II

Materialien  
Struktur: Lackiertes Eisen

Dimmbar: Ja  
Integrierter Dimmer: Nein  
Dimmprotokoll: Triac  
DALI  
Casambi

Produktart: Zubehör

Leuchte: 220 - 240 VAC TRIAC 100W (max.)  
220 - 240 VAC DALI 100W (max.)

Gewicht: Netto 3,33 kg – Brutto 3,8 kg

Verpackung: 42 x 42 x 8 cm - 3,8 kg – VOL - 0,013 m<sup>3</sup>

Produkthinweise: Baldachin für Leuchten mit 24V.

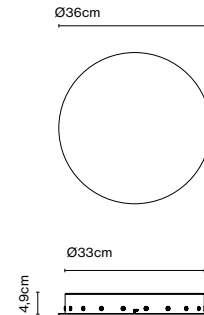

Anschluss: Direktanschluss

Baldachinfarbe: Schwarz - Kabeleingänge: 19 Stk.

## Zubehör Haken

Artikelnr.	Ausführung
A693-007	● Schwarz

Materialien  
Struktur: Lackiertes Eisen

Produktart: Zubehör

Gewicht: Netto 0,01 kg – Brutto 0,01 kg

Verpackung: 2 x 2 x 5 cm - 0,01 kg – VOL - 0,002 m<sup>3</sup>

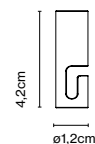





Die Kollektion besteht aus einer beeindruckenden Stehleuchte und einer Variante für den Schreibtisch, die jeweils mit den verwendeten Gegengewichten spielen. Für das Design wurden Materialien unterschiedlicher Dichte miteinander kombiniert,

sodass das Kopfteil aus Aluminium und der Stahl am gegenüberliegenden Ende einander die Waage halten. Dieser elegante Mechanismus ermöglicht es, die Leuchte hinsichtlich Höhe und Abstand präzise nach Bedarf einzustellen.



Entdecke mehr auf [marset.com](http://marset.com)



### Copérnica M

Artikelnr.	Ausführung
A686-004	● Grafit-Gold-Schwarz
A686-005	● Grafit-Nickel satiniert-Schwarz
A686-006	● Grafit-Rot-Schwarz

Materialien	Dimmbar: Ja
Struktur: Stahl	Integrierter Dimmer: Ja
Sockel: Stahl	Dimmprotokoll: 3-Stufen-Dimmer
Counterweight: Stahl	
Diffusor: Aluminium	

Produktart: Tischleuchten  
 Lichtquelle: LED SMD 24Vdc 4,7W 2700K CRI90 491lm  
 Leuchte: 85 - 264 VAC 5,94W 416lm  
 Gewicht: Netto 3,5 kg – Brutto 6,1 kg  
 Verpackung: 114 x 24 x 17 cm – 3,1 kg Vol – 0,046 m<sup>3</sup>  
 36 x 36 x 3 cm – 3 kg Vol – 0,004 m<sup>3</sup>

LED inklusive

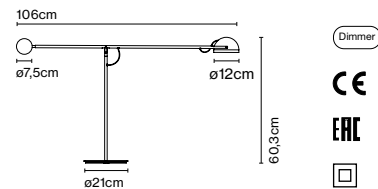

Kabellänge: 2 m  
 Anschluss: Netzstecker  
 Kabelfarbe: Schwarz  
 Schalterposition: Diffusor



## Copérnica P

Artikelnr.	Ausführung
A686-010	● Grafit-Gold-Schwarz
A686-011	● Grafit-Nickel satiniert-Schwarz
A686-012	● Grafit-Rot-Schwarz

Materialien	Dimmbar: Ja
Struktur: Stahl	Integrierter Dimmer: Ja
Sockel: Stahl	Dimmprotokoll: 3-Stufen-Dimmer
Counterweight: Stahl	
Diffusor: Aluminium	

Produktart: Stehleuchten  
Lichtquelle: LED SMD 24Vdc 4,7W 2700K CRI90 491lm  
Leuchte: 85 - 264 VAC 5,94W 416lm  
Gewicht: Netto 4,8 kg – Brutto 6,8 kg  
Verpackung: 165 x 24 x 17 cm – 4,1 kg Vol – 0,067 m<sup>3</sup>  
36 x 36 x 3 cm – 2,7 kg Vol – 0,004 m<sup>3</sup>

LED inklusive

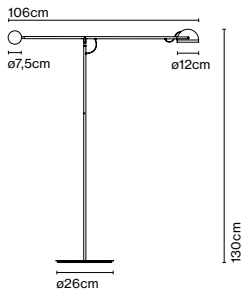

Kabellänge: 2 m  
Anschluss: Netzstecker  
Kabelfarbe: Schwarz  
Schalterposition: Diffusor









## Dipping Light, Jordi Canudas

Die Dipping Light sorgt nicht nur für eine angenehme Beleuchtung, sondern ist eine wahre Freude für den Betrachter. Im eingeschalteten Zustand fesselt ihr Anblick dank ihrer vielschichtigen Farbtöne, welche die Wirkung des Lichts leicht

dämpfen und somit den Raum in eine magische Atmosphäre tauchen. Aber auch ausgeschaltet kommt die Glaskugel mit ihren unterschiedlichen Farbnuancen so richtig zur Geltung.

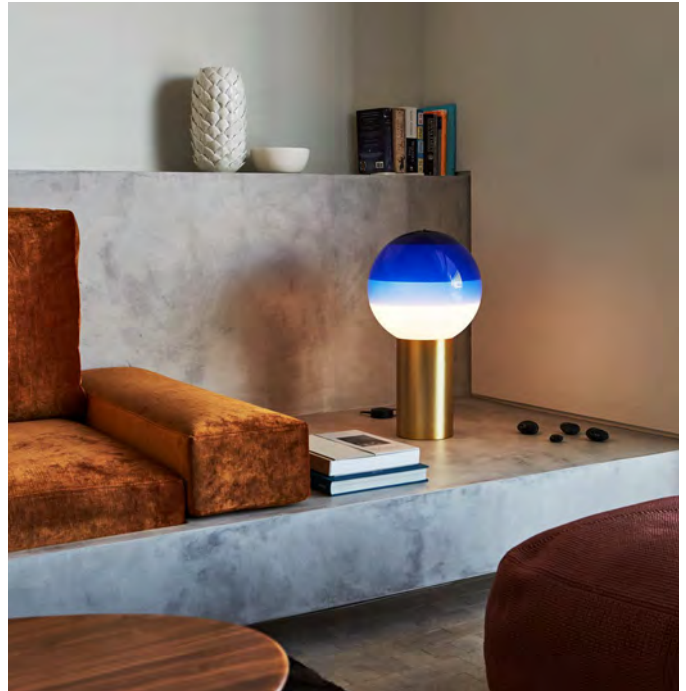

Entdecke mehr auf [marset.com](http://marset.com)



## Dipping Light

Artikelnr.	Ausführung
A691-001	● Weiß - Gebürstetes Messing
A691-060	● Weiß - Grafit
A691-002	● Blau - Gebürstetes Messing
A691-061	● Blau - Grafit
A691-003	● Grün - Gebürstetes Messing
A691-062	● Grün - Grafit
A691-004	● Bernstein - Gebürstetes Messing
A691-063	● Bernstein - Grafit
A691-005	● Rosa - Gebürstetes Messing
A691-064	● Rosa - Grafit

Materialien Dimmbar: Nein  
Sockel: Metall  
Diffusor: Kugel aus glänzend weiß geblasenem  
Glas mit lackierten Schichten

Produktart: Tischleuchten  
Lichtquelle: LED SMD 700mA 2,2W 2700K CRI90 216lm  
Leuchte: 90 - 264 VAC 3,72W 123lm  
Gewicht: Netto 1,2 kg – Brutto 1,8 kg  
Verpackung: 35 x 35 x 18 cm – 1,8 kg Vol – 0,011 m<sup>3</sup>

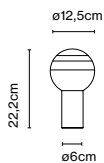

Kabellänge: 2 m  
Anschluss: Netzstecker  
Kabelfarbe: Schwarz  
Schalterposition: Am Kabel





## Dipping Light S

Artikelnr.	Ausführung
A691-066	● Weiß - Gebürstetes Messing
A691-067	● Weiß - Grafit
A691-068	● Blau - Gebürstetes Messing
A691-069	● Blau - Grafit
A691-070	● Grün - Gebürstetes Messing
A691-071	● Grün - Grafit
A691-072	● Bernstein - Gebürstetes Messing
A691-073	● Bernstein - Grafit
A691-074	● Rosa - Gebürstetes Messing
A691-075	● Rosa - Grafit

Materialien  
 Sockel: Metall  
 Diffusor: Kugel aus glänzend weiß geblasenem Glas mit lackierten Schichten

Dimmbar: Ja  
 Integrierter Dimmer: Ja  
 Dimmprotokoll: Stufenloser Dimmer von 0 bis 100

Produktart: Tischleuchten  
 Lichtquelle: LED SMD 700mA 8,6W 2700K CRI90 765lm  
 Leuchte: 85 - 264 VAC 11,56W  
 Gewicht: Netto 1,4 kg – Brutto 2,5 kg  
 Verpackung: 17 x 35 x 17 cm – 1,4 kg Vol – 0,009 m<sup>3</sup>  
 25 x 25 x 31 cm – 1,1 kg Vol – 0,02 m<sup>3</sup>  
 LED inklusive

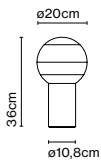

Kabellänge: 2 m  
 Anschluss: Netzstecker  
 Kabelfarbe: Schwarz  
 Schalterposition: Am Kabel



## Dipping Light M

Artikelnr.	Ausführung
A691-007	● Weiß - Gebürstetes Messing
A691-078	● Weiß - Grafit
A691-008	● Blau - Gebürstetes Messing
A691-079	● Blau - Grafit
A691-009	● Grün - Gebürstetes Messing
A691-080	● Grün - Grafit
A691-010	● Bernstein - Gebürstetes Messing
A691-081	● Bernstein - Grafit
A691-011	● Rosa - Gebürstetes Messing
A691-082	● Rosa - Grafit

Materialien  
 Sockel: Metall  
 Diffusor: Kugel aus glänzend weiß geblasenem Glas mit lackierten Schichten

Dimmbar: Ja  
 Integrierter Dimmer: Ja  
 Dimmprotokoll: Stufenloser Dimmer von 0 bis 100

Produktart: Tischleuchten  
 Lichtquelle: LED SMD 700mA 8,6W 2700K CRI90 765lm  
 Leuchte: 85 - 264 VAC 11,56W 312lm  
 Gewicht: Netto 3,3 kg – Brutto 5,3 kg  
 Verpackung: 34 x 26 x 26 cm – 2,9 kg Vol – 0,022 m<sup>3</sup>  
 41 x 41 x 41 cm – 2,4 kg Vol – 0,068 m<sup>3</sup>  
 LED inklusive

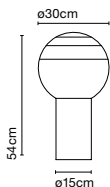

Kabellänge: 1,75 m  
 Anschluss: Netzstecker  
 Kabelfarbe: Schwarz  
 Schalterposition: Am Kabel  
**marset**



## Dipping Light Akkuleuchte

Artikelnr.	Ausführung
A691-530	● Weiß - Gebürstetes Messing
A691-532	● Blau - Gebürstetes Messing
A691-534	● Grün - Gebürstetes Messing
A691-536	● Bernstein - Gebürstetes Messing
A691-538	● Rosa - Gebürstetes Messing

Materialien  
Sockel: Metall  
Diffusor: Kugel aus glänzend weiß geblasenem Glas mit lackierten Schichten

Dimmbar: Ja  
Integrierter Dimmer: Ja  
Dimmerart: 3-Stufen-Dimmer

Produktart: Tischleuchten  
Lichtquelle: LED SMD 1A 3,5W 2700K CRI90 216lm  
Leuchte: in 5 Vdc 1,5A 123lm  
Gewicht: Netto 1,2 kg – Brutto 1,5 kg  
Verpackung: 18 x 18 x 35 cm – 1,5 kg Vol – 0,011 m<sup>3</sup>  
Ladekabel inkl. (USB auf USB-C). Steckdosenadapter nicht inkl.  
LED inklusive

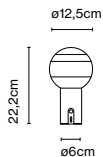

Dimmer



CE

ERC

UK  
CA

Schalterposition: Sockel  
Ladezeit 10 Stunden

Batterie-Dauer:  
5 Stunden auf höchster Stufe  
10 Stunden auf mittlerer Stufe  
20 Stunden auf niedrigster Stufe



## Zubehör Scheibe + Magnet

Artikelnr.	Ausführung
A691-097	● Schwarz

Materialien  
Struktur: Sockelscheibe aus Metall

Produktart: Zubehör  
Gewicht: Netto 0,5 kg – Brutto 0,6 kg  
Verpackung: 16 x 14 x 9 cm - 0,6 kg – VOL - 0,002 m<sup>3</sup>

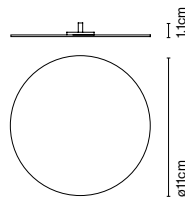

## Zubehör Magnet

Artikelnr.	Ausführung
A680-008	● Edelstahl

Materialien  
Struktur: Magnet aus Neodym

Produktart: Zubehör  
Gewicht: Netto 0,01 kg – Brutto 0,02 kg  
Verpackung: 12 x 17,5 x 1 cm - 0,02 kg – VOL - 0,001 m<sup>3</sup>

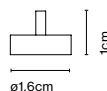



## Dipping Light A1-13

Artikelnr.	Ausführung
A691-200	● Weiß - Gebürstetes Messing
A691-202	● Blau - Gebürstetes Messing
A691-204	● Grün - Gebürstetes Messing
A691-206	● Bernstein - Gebürstetes Messing
A691-208	● Rosa - Gebürstetes Messing

Materialien  
 Sockel: Metall  
 Diffusor: Kugel aus glänzend weiß  
 geblasenem Glas mit lackierten  
 Schichten

Dimmbar: Ja  
 Integrierter Dimmer: Nein  
 Dimmprotokoll: Triac

Produktart: Wandleuchten  
 Lichtquelle: LED COB 500mA 5,68W 2700K CRI90 645lm  
 Leuchte: 220 - 240 VAC TRIAC 9,3W  
 Gewicht: Netto 0,9 kg – Brutto 1,5 kg  
 Verpackung: 18 x 18 x 28 cm – 1,5 kg Vol – 0,001 m<sup>3</sup>  
 LED inklusive

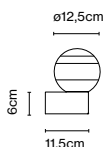

Dimmable



CE

ERC

UK  
CA

Anschluss: Direktanschluss



## Dipping Light A2-13

Artikelnr.	Ausführung
A691-220	● Weiß - Gebürstetes Messing
A691-221	● Weiß - Grafit
A691-222	● Blau - Gebürstetes Messing
A691-223	● Blau - Grafit
A691-224	● Grün - Gebürstetes Messing
A691-225	● Grün - Grafit
A691-226	● Bernstein - Gebürstetes Messing
A691-227	● Bernstein - Grafit
A691-228	● Rosa - Gebürstetes Messing
A691-229	● Rosa - Grafit

Materialien  
 Sockel: Metall  
 Diffusor: Kugel aus glänzend weiß  
 geblasenem Glas mit lackierten  
 Schichten

Dimmbar: Ja  
 Integrierter Dimmer: Nein  
 Dimmprotokoll: Triac

Produktart: Wandleuchten  
 Lichtquelle: LED SMD 500mA 8,6W 2700K CRI90 765lm  
 Leuchte: 220 - 240 VAC TRIAC 7,96W  
 Gewicht: Netto 0,7 kg – Brutto 1,4 kg  
 Verpackung: 18 x 18 x 35 cm – 1,4 kg Vol – 0,001 m<sup>3</sup>  
 LED inklusive

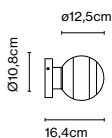

Dimmable



CE

ERC

UK  
CA

Anschluss: Direktanschluss





## Dipping Light 13

Artikelnr.	Ausführung
A691-240	● Weiß
A691-241	● Blau
A691-242	● Grün
A691-243	● Bernstein
A691-244	● Rosa

**Materialien**  
 Diffusor: Kugel aus glänzend weiß geblasenem Glas mit lackierten Schichten  
 Cover: Polycarbonat  
 Baldachin: Metall

Dimmbar: Ja  
 Integrierter Dimmer: Nein  
 Dimmprotokoll: Triac  
 Casambi, DALI

Produktart: Pendelleuchten  
 Lichtquelle: LED SMD 350mA 4,05W 2700K CRI90 463lm  
 Leuchte: 220 - 240 VAC TRIAC 5,72W 203lm  
 Gewicht: Netto 0,8 kg – Brutto 1,3 kg  
 Verpackung: 21 x 22 x 23 cm – 1,3 kg Vol – 0,01 m<sup>3</sup>  
 LED inklusive

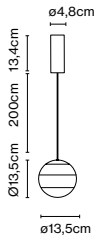

Dimmable

CE

ERC

UK  
CR

Kabellänge: 2 m  
 Anschluss: Direktanschluss  
 Kabelfarbe: Schwarz  
 Baldachinfarbe: Schwarz



Produkthinweise: Casambi auf Anfrage.  
 DALI auf Anfrage.

## Dipping Light 13 - 24V

Artikelnr.	Ausführung
A691-250	● Weiß
A691-251	● Blau
A691-252	● Grün
A691-253	● Bernstein
A691-254	● Rosa

**Materialien**  
 Diffusor: Kugel aus glänzend weiß geblasenem Glas mit lackierten Schichten  
 Cover: Polycarbonat

Dimmbar: Ja  
 Integrierter Dimmer: Nein  
 Dimmprotokoll: Hängt vom bestellten Netzteil ab.  
 Triac  
 DALI, Casambi

Produktart: Pendelleuchten  
 Lichtquelle: LED SMD 24Vdc 5W 2700K CRI90 495lm  
 Leuchte: (Netzteil nicht inklusive) 203lm  
 Gewicht: Netto 0,6 kg – Brutto 1 kg  
 Verpackung: 21 x 22 x 23 cm – 1 kg Vol – 0,01 m<sup>3</sup>  
 Produkthinweise: Zur Verwendung mit Cluster Seite 49.  
 1 Stk. Zubehör Haken enthalten  
 LED inklusive

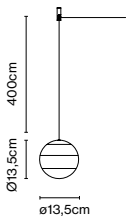

Dimmable

CE

ERC

UK  
CR

Kabellänge: 4 m  
 Anschluss: Direktanschluss  
 Kabelfarbe: Schwarz

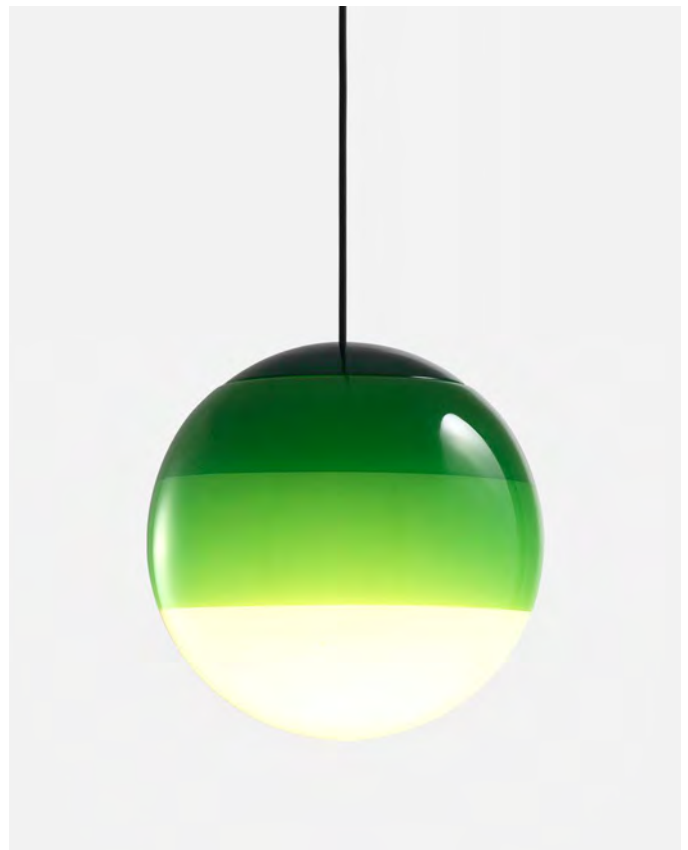

## Dipping Light 20

Artikelnr.	Ausführung
A691-260	● Weiß
A691-261	● Blau
A691-262	● Grün
A691-263	● Bernstein
A691-264	● Rosa

**Materialien**  
 Diffusor: Kugel aus glänzend weiß geblasenem Glas mit lackierten Schichten  
 Cover: Polycarbonat  
 Baldachin: Metall

**Dimmbar: Ja**  
**Integrierter Dimmer: Nein**  
**Dimmprotokoll: Triac**  
 Casambi, DALI

**Produktart: Pendelleuchten**  
**Lichtquelle: LED SMD 350mA 4,05W 2700K CRI90 463lm**  
**Leuchte: 220 - 240 VAC TRIAC 5,72W 231lm**  
**Gewicht: Netto 1,3 kg – Brutto 1,9 kg**  
**Verpackung: 33 x 26 x 26 cm – 1,9 kg Vol – 0,02 m³**  
**LED inklusive**

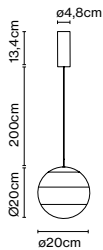

Dimmable



CE

ERC

UK  
CA

**Kabellänge: 2 m**  
**Anschluss: Direktanschluss**  
**Kabelfarbe: Schwarz**  
**Baldachinfarbe: Schwarz**

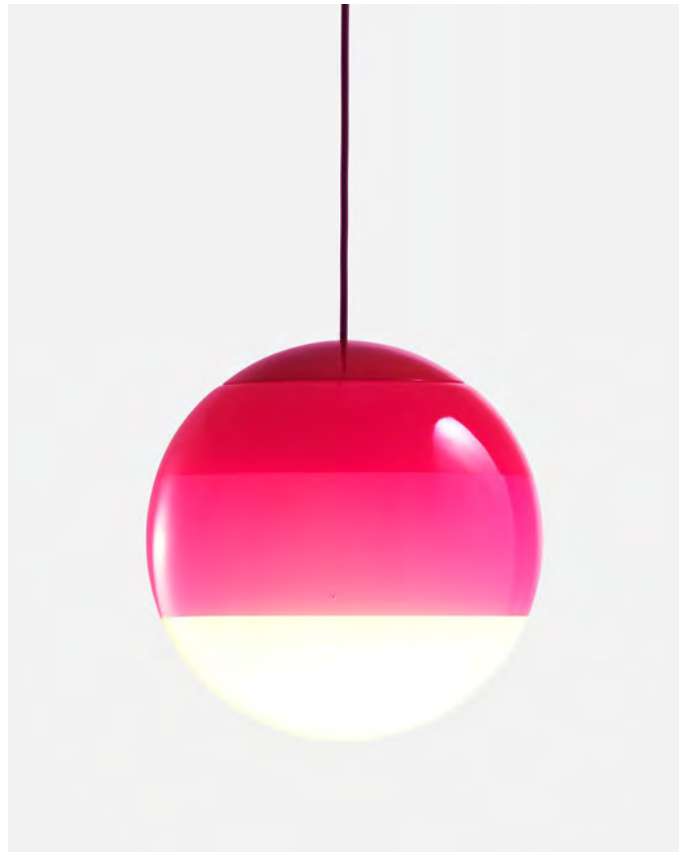

**Produkthinweise: Casambi auf Anfrage.**  
**DALI auf Anfrage.**

## Dipping Light 20 - 24V

Artikelnr.	Ausführung
A691-270	● Weiß
A691-271	● Blau
A691-272	● Grün
A691-273	● Bernstein
A691-274	● Rosa

**Materialien**  
 Diffusor: Kugel aus glänzend weiß geblasenem Glas mit lackierten Schichten  
 Cover: Polycarbonat

**Dimmbar: Ja**  
**Integrierter Dimmer: Nein**  
**Dimmprotokoll: Hängt vom bestellten Netzteil ab.**  
 Triac  
 DALI, Casambi

**Produktart: Pendelleuchten**  
**Lichtquelle: LED SMD 24Vdc 5W 2700K CRI90 495lm**  
**Leuchte: (Netzteil nicht inklusive) 231lm**  
**Gewicht: Netto 1,06 kg – Brutto 1,7 kg**  
**Verpackung: 36 x 26 x 26 cm – 1,7 kg Vol – 0,02 m³**  
**Produkthinweise: Zur Verwendung mit Cluster Seite 49.**  
**1 Stk. Zubehör Haken enthalten**  
**LED inklusive**

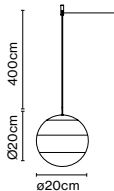

Dimmable



CE

ERC

UK  
CA

**Kabellänge: 4 m**  
**Anschluss: Direktanschluss**  
**Kabelfarbe: Schwarz**



## Dipping Light 30

Artikelnr.	Ausführung
A691-280	● Weiß
A691-281	● Blau
A691-282	● Grün
A691-283	● Bernstein
A691-284	● Rosa

Materialien  
 Diffusor: Kugel aus glänzend weiß geblasenem Glas mit lackierten Schichten  
 Cover: Polycarbonat  
 Baldachin: Metall

Dimmbar: Ja  
 Integrierter Dimmer: Nein  
 Dimmprotokoll: Triac  
 Casambi, DALI

Produktart: Pendelleuchten  
 Lichtquelle: LED SMD 700mA 8,2W 2700K CRI90 913lm  
 Leuchte: 220 - 240 VAC TRIAC 10,87W 379lm  
 Gewicht: Netto 2,4 kg – Brutto 3,6 kg  
 Verpackung: 41 x 40 x 41 cm – 3,6 kg Vol – 0,07 m<sup>3</sup>  
 LED inklusive

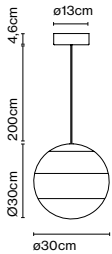

Dimmable

CE

ERC

UK  
CA

Kabellänge: 2 m  
 Anschluss: Direktanschluss  
 Kabelfarbe: Schwarz  
 Baldachinfarbe: Schwarz



Produkthinweise: Casambi auf Anfrage.  
 DALI auf Anfrage.

## Dipping Light 30 - 24V

Artikelnr.	Ausführung
A691-290	● Weiß
A691-291	● Blau
A691-292	● Grün
A691-293	● Bernstein
A691-294	● Rosa

Materialien  
 Diffusor: Kugel aus glänzend weiß geblasenem Glas mit lackierten Schichten  
 Cover: Polycarbonat

Dimmbar: Ja  
 Integrierter Dimmer: Nein  
 Dimmprotokoll: Hängt vom bestellten Netzteil ab.  
 Triac  
 DALI, Casambi

Produktart: Pendelleuchten  
 Lichtquelle: LED SMD 24Vdc 11,5W 2700K CRI90 1024lm  
 Leuchte: (Netzteil nicht inklusive) 379lm  
 Gewicht: Netto 2 kg – Brutto 3,3 kg  
 Verpackung: 41 x 40 x 41 cm – 3,3 kg Vol – 0,07 m<sup>3</sup>  
 Produkthinweise: Zur Verwendung mit Cluster Seite 49.  
 1 Stk. Zubehör Haken enthalten  
 LED inklusive

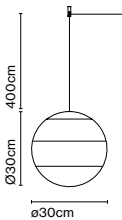

Dimmable

CE

ERC

UK  
CA

Kabellänge: 4 m  
 Anschluss: Direktanschluss  
 Kabelfarbe: Schwarz



## Dipping Light 40

Artikelnr.	Ausführung
A691-437-35-27K	● Weiß
A691-437-48-27K	● Blau
A691-437-45-27K	● Grün
A691-437-30-27K	● Bernstein
A691-437-44-27K	● Rosa

**Materialien**  
Diffusor: Kugel aus glänzend weiß geblasenem Glas mit lackierten Schichten  
Cover: Polycarbonat  
Baldachin: Metall

Dimmbar: Ja  
Integrierter Dimmer: Nein  
Dimmprotokoll: Triac

Produktart: Pendelleuchten  
Lichtquelle: LED COB 700mA 23,7W 2700K CRI90 3280lm  
Leuchte: 220 - 240 VAC TRIAC 28,4W  
Gewicht: Netto 4,2 kg – Brutto 6,5 kg  
Verpackung: 55 x 55 x 57 cm – 6,5 kg Vol – 0,17 m<sup>3</sup>  
LED inklusive

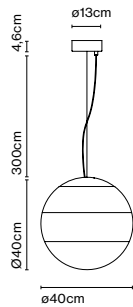

Dimmable



CE

ERC

UK  
CA



Kabellänge: 3 m  
Anschluss: Direktanschluss  
Kabelfarbe: Schwarz  
Baldachinfarbe: Schwarz

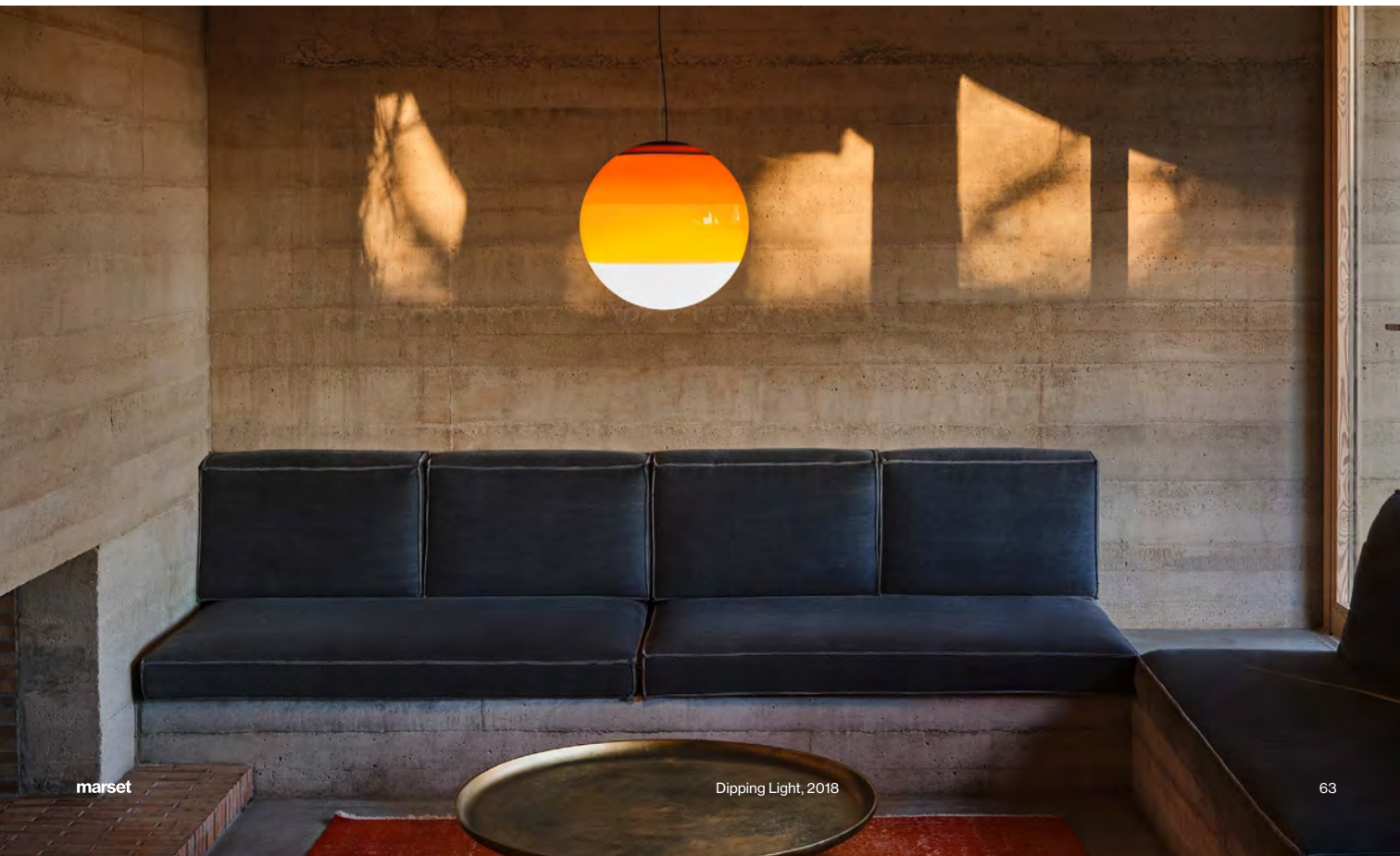



## Ersatzteile

Artikelnr.	Produkt	Ausführung	Ersatzteil
A691-402	Dipping light	Weiß	Glas
A691-401	Dipping light	Blau	Glas
A691-405	Dipping light	Grün	Glas
R691-005	Dipping light	Bernstein	Glas
A691-404	Dipping light	Rosa	Glas
A691-509	Dipping light S	Weiß	Glas
A691-510	Dipping light S	Blau	Glas
A691-511	Dipping light S	Grün	Glas
A691-512	Dipping light S	Bernstein	Glas
A691-514	Dipping light S	Rosa	Glas
A691-101	Dipping light M	Weiß	Glas
A691-102	Dipping light M	Blau	Glas
A691-103	Dipping light M	Grün	Glas
A691-104	Dipping light M	Bernstein	Glas
A691-105	Dipping light M	Rosa	Glas
R691-012	Dipping light A	Weiß	Glas
R691-013	Dipping light A	Blau	Glas
R691-014	Dipping light A	Grün	Glas
R691-015	Dipping light A	Bernstein	Glas
R691-016	Dipping light A	Rosa	Glas
R691-018	Dipping Light 13	Weiß	Glas
R691-019	Dipping Light 13	Blau	Glas
R691-020	Dipping Light 13	Grün	Glas
R691-021	Dipping Light 13	Bernstein	Glas
R691-022	Dipping Light 13	Rosa	Glas
R691-024	Dipping Light 20	Weiß	Glas
R691-025	Dipping Light 20	Blau	Glas
R691-026	Dipping Light 20	Grün	Glas
R691-027	Dipping Light 20	Bernstein	Glas
R691-028	Dipping Light 20	Rosa	Glas
R691-030	Dipping Light 30	Weiß	Glas
R691-031	Dipping Light 30	Blau	Glas
R691-032	Dipping Light 30	Grün	Glas
R691-033	Dipping Light 30	Bernstein	Glas
R691-034	Dipping Light 30	Rosa	Glas
R691-064	Dipping Light 40	Weiß	Glas
R691-065	Dipping Light 40	Blau	Glas
R691-066	Dipping Light 40	Grün	Glas
R691-067	Dipping Light 40	Bernstein	Glas
R691-068	Dipping Light 40	Rosa	Glas
R680-014	Dipping Light Akku-Batterie-Leuchten		Batterie
R968-001-EU	Dipping Light Akku-Batterie-Leuchten		Netzadapter schwarz
R968-002-USA	Dipping Light Akku-Batterie-Leuchten		Netzadapter schwarz
R968-003-AU	Dipping Light Akku-Batterie-Leuchten		Netzadapter schwarz
R968-004-UK	Dipping Light Akku-Batterie-Leuchten		Netzadapter schwarz
R961-057	Dipping Light Akku-Batterie-Leuchten		Mini-USB Typ C Ladekabel schwarz



### Discocó 35

Artikelnr.  
A620-036  
A620-098  
A620-111  
A620-045

#### Ausführung

- Weiß (RAL 9003)
- Grau matt (RAL 7037)
- Beige matt (RAL 1001)
- Schwarz - Gold (RAL 9004 - Gold)

#### Materialien

Scheiben: ABS  
Kugel: Verchromt  
Baldachin: Metall

#### Produktart: Pendelleuchten

Lichtquelle: E14 LED 5W  
Gewicht: Netto 1,5 kg – Brutto 2,6 kg  
Verpackung: 86 x 18 x 19 cm - 2,6 kg – VOL - 0,03 m<sup>3</sup>

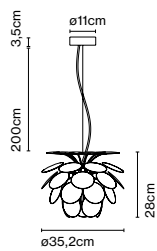

CE

ERC

UK

UK



Kabellänge: 2 m  
Anschluss: Direktanschluss  
Kabelfarbe: Weiß  
Baldachinfarbe: Weiß

## Discocó 53

Artikelnr.	Ausführung
A620-001	● Weiß (RAL 9003)
A620-099	● Grau matt (RAL 7037)
A620-114	● Beige matt (RAL 1001)
A620-044	● Schwarz - Gold (RAL 9004 - Gold)
A620-003	● Weiß (Kabellänge 5m)

Materialien  
Scheiben: ABS  
Kugel: Verchromt  
Baldachin: Metall

Produktart: Pendelleuchten  
Lichtquelle: E27 LED Globe (ø120) 14W  
Gewicht: Netto 2,8 kg – Brutto 4,7 kg  
Verpackung: 108 x 26 x 27 cm – 4,7 kg – VOL - 0,08 m<sup>3</sup>

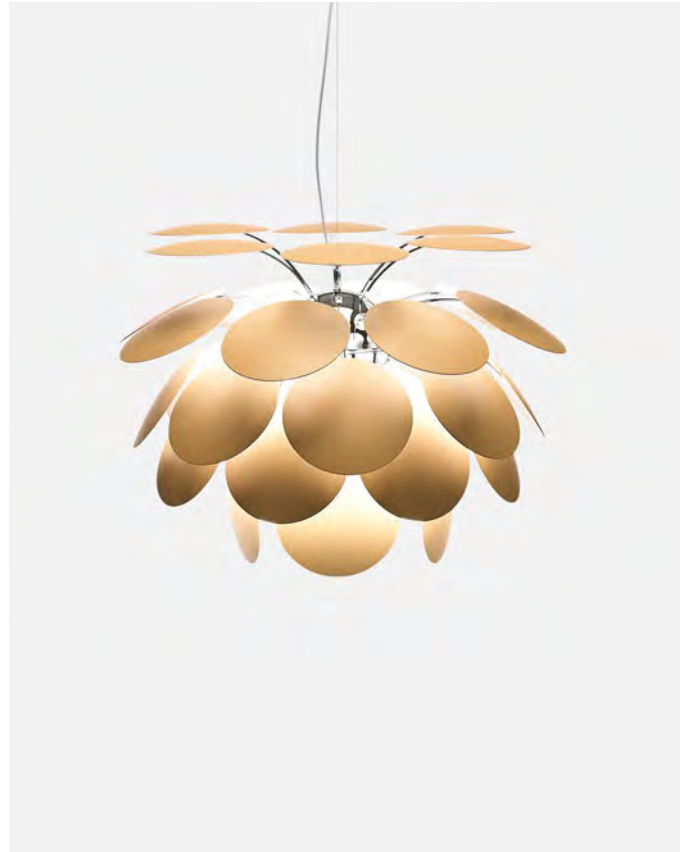
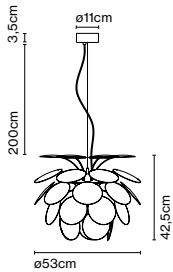

Kabellänge: 2 m  
Anschluss: Direktanschluss  
Kabelfarbe: Weiß  
Baldachinfarbe: Weiß

## Discocó 68

Artikelnr.	Ausführung
A620-110	● Weiß (RAL 9003)
A620-120	● Grau matt (RAL 7037)
A620-119	● Beige matt (RAL 1001)
A620-121	● Schwarz - Gold (RAL 9004 - Gold)
A620-148	● Weiß (Kabellänge 5m)
A620-161	● Amerikanische Eiche - Chrom schwarz

Materialien  
Scheiben: ABS, Schichtholz  
Kugel: Verchromt  
Baldachin: Metall

Produktart: Pendelleuchten  
Lichtquelle: 3x E27 LED Globe (ø120) 14W  
Gewicht: Netto 4,6 kg – Brutto 7,5 kg  
Verpackung: 125 x 33 x 28 cm – 7,5 kg – VOL - 0,115 m<sup>3</sup>  
Produkthinweise: In der Holzversion sind die Scheiben aus 4 mm dickem gepresstem Schichtholz in amerikanischer Eiche und die Sphäre ist schwarz verchromt.

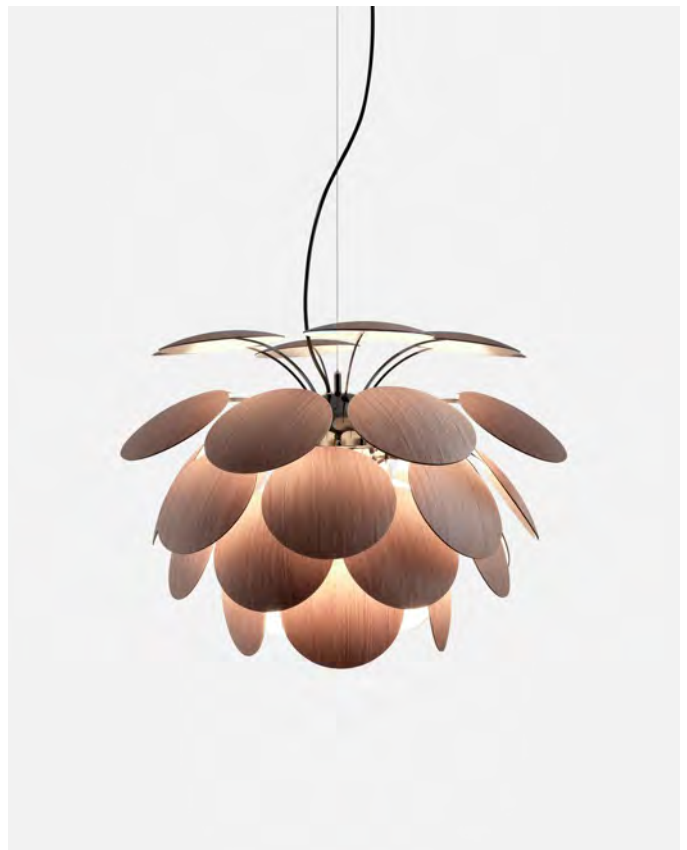
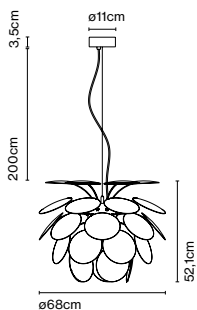

Kabellänge: 2 m  
Anschluss: Direktanschluss  
Kabelfarbe: Schwarz (Ausführung amerikanische Eiche), Weiß (der Rest)  
Baldachinfarbe: Schwarz (Ausführung amerikanische Eiche), Weiß (der Rest)

## Discocó 88

Artikelnr.	Ausführung
A620-002	● Weiß (RAL 9003)
A620-107	● Grau matt (RAL 7037)
A620-106	● Beige matt (RAL 1001)
A620-048	● Schwarz - Gold (RAL 9004 - Gold)
A620-004	● Weiß (Kabellänge 5m)

Materialien  
Scheiben: ABS  
Kugel: Verchromt  
Baldachin: Metall

Produktart: Pendelleuchten  
Lichtquelle: 3x E27 LED Globe (ø120) 14W  
Gewicht: Netto 6,7 kg – Brutto 10,6 kg  
Verpackung: 134 x 31 x 42 cm - 10,6 kg – VOL - 0,17 m<sup>3</sup>

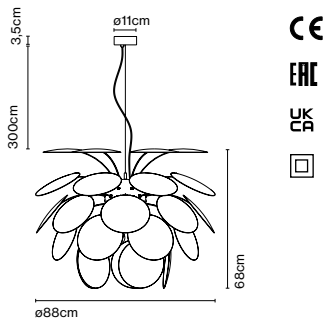

Kabellänge: 2 m  
Anschluss: Direktanschluss  
Kabelfarbe: Weiß  
Baldachinfarbe: Weiß



## Discocó 132

Artikelnr.	Ausführung
A620-012	● Weiß (RAL 9003)
A620-118	● Grau matt (RAL 7037)
A620-117	● Beige matt (RAL 1001)
A620-049	● Schwarz - Gold (RAL 9004 - Gold)

Materialien  
Scheiben: ABS  
Kugel: Verchromt  
Baldachin: Metall

Produktart: Pendelleuchten  
Lichtquelle: 6x E27 LED Globe (ø120) 14W  
Gewicht: Netto 18,5 kg – Brutto 24 kg  
Verpackung: 121 x 41 x 41 cm - 14 kg – VOL - 0,2 m<sup>3</sup>  
45 x 42 x 42 cm - 10 kg – VOL - 0,08 m<sup>3</sup>

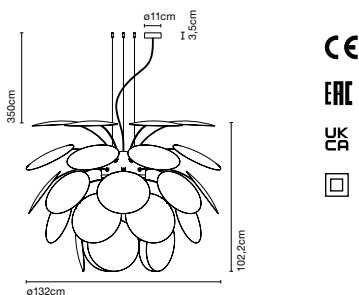

Kabellänge: 2 m  
Anschluss: Direktanschluss  
Kabelfarbe: Weiß  
Baldachinfarbe: Weiß





## Discocó C53

Artikelnr.	Ausführung
A620-010	● Weiß (RAL 9003)
A620-081	● Schwarz - Gold (RAL 9004 - Gold)

Materialien  
Scheiben: ABS  
Halbkugel: Verchromt

Produktart: Deckenleuchten  
Lichtquelle: E27 LED Globe (ø120) 14W  
Gewicht: Netto 2,2 kg – Brutto 3,7 kg  
Verpackung: 86 x 27 x 22 cm - 3,7 kg – VOL - 0,05 m<sup>3</sup>

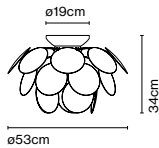

Anschluss: Direktanschluss

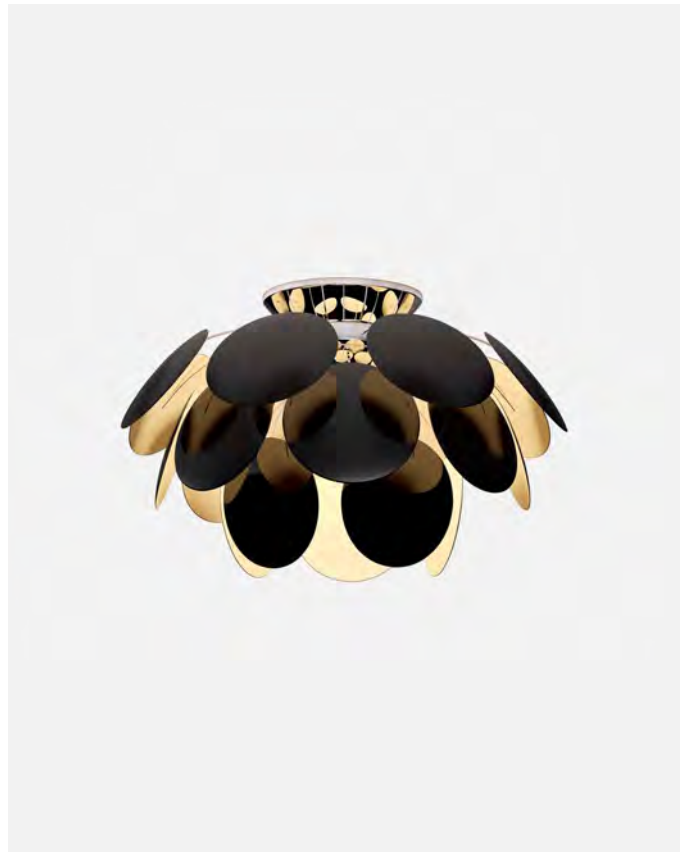

## Discocó C68

Artikelnr.	Ausführung
A620-123	● Weiß (RAL 9003)
A620-126	● Schwarz - Gold (RAL 9004 - Gold)

Materialien  
Scheiben: ABS  
Halbkugel: Verchromt

Produktart: Deckenleuchten  
Lichtquelle: 3x E27 LED Globe (ø120) 14W  
Gewicht: Netto 4,2 kg – Brutto 7 kg  
Verpackung: 109 x 33 x 27 cm - 7 kg – VOL - 0,097 m<sup>3</sup>

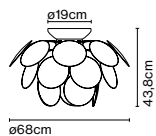

Anschluss: Direktanschluss



## Discocó A

Artikelnr.  
A620-100  
A620-104

Ausführung  
● Weiß (RAL 9003)  
● Schwarz - Gold (RAL 9004 - Gold)

Materialien  
Scheiben: ABS  
Halbkugel: Verchromt

Produktart: Wandleuchten  
Lichtquelle: 2x E14 LED 5W  
Gewicht: Netto 1,2 kg – Brutto 1,5 kg  
Verpackung: 59 x 19 x 15 cm - 1,5 kg – VOL - 0,02 m<sup>3</sup>

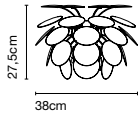

Anschluss: Direktanschluss





## Djembé, Joan Gaspar

Mittels der Technik des Schleudergusses schafft Joan Gaspar einen deutlichen Kontrast zwischen der Innen- und Außenseite des Lampenschirms. Von außen betrachtet erinnert die Oberfläche der Leuchte an Stein und vermittelt aufgrund des

fülligen Volumens eine scheinbare Schwere. Die Innenseite hingegen ist leicht und hohl und bringt eine weiße, glatte Oberfläche zum Vorschein, die das Licht reflektiert.



Entdecke mehr auf [marset.com](http://marset.com)

## Djembé 42.21

Artikelnr.	Ausführung	Dimmung	Klasse
A681-244	● Weiß (RAL 1013)	Triac	II
A681-245	● Grau (RAL 7022)	Triac	II
A681-246	● Rot (RAL 3011)	Triac	II
A681-247	● Himmelblau (PANTONE 7542C)	Triac	II
A681-248	● Weiß (RAL 1013)	DALI	I
A681-249	● Grau (RAL 7022)	DALI	I
A681-250	● Rot (RAL 3011)	DALI	I
A681-251	● Himmelblau (PANTONE 7542C)	DALI	I

Materialien  
 Schirm: Polyethylen im Schleudergussverfahren mit Naturstein-Textur auf der Außenseite und Innenseite in satiniertem Weiß.  
 Diffusor: Aluminium

Dimmbar: Ja  
 Integrierter Dimmer: Nein  
 Dimmprotokoll: Triac  
 DALI  
 Casambi

Produktart: Pendelleuchten  
 Lichtquelle: LED SMD 700mA 16,28W 2700K CRI90 1873lm  
 Leuchte: 180 - 295 VAC TRIAC 19,71W 955lm  
 220 - 240 VAC DALI 20,32W 955lm  
 Gewicht: Netto 3 kg – Brutto 4,4 kg  
 Verpackung: 44 x 44 x 32 cm – 4,4 kg Vol – 0,06 m<sup>3</sup>  
 LED inklusive

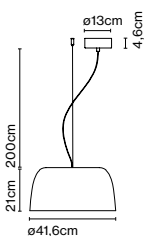

Dimmable



Kabellänge: 2 m  
 Anschluss: Direktanschluss  
 Kabelfarbe: Schwarz  
 Baldachinfarbe: Schwarz



Produktthinweise: 3000K auf Anfrage  
 Casambi auf Anfrage.  
 Tunable White DALI auf Anfrage.  
 Tunable White Casambi auf Anfrage.

## Djembé 42.28

Artikelnr.	Ausführung	Dimmung	Klasse
A681-252	● Weiß (RAL 1013)	Triac	II
A681-253	● Grau (RAL 7022)	Triac	II
A681-254	● Rot (RAL 3011)	Triac	II
A681-255	● Himmelblau (PANTONE 7542C)	Triac	II
A681-256	● Weiß (RAL 1013)	DALI	I
A681-257	● Grau (RAL 7022)	DALI	I
A681-258	● Rot (RAL 3011)	DALI	I
A681-259	● Himmelblau (PANTONE 7542C)	DALI	I

Materialien  
 Schirm: Polyethylen im Schleudergussverfahren mit Naturstein-Textur auf der Außenseite und Innenseite in satiniertem Weiß.  
 Diffusor: Aluminium

Dimmbar: Ja  
 Integrierter Dimmer: Nein  
 Dimmprotokoll: Triac  
 DALI  
 Casambi

Produktart: Pendelleuchten  
 Lichtquelle: LED SMD 700mA 16,28W 2700K CRI90 1873lm  
 Leuchte: 180 - 295 VAC TRIAC 19,71W 925lm  
 220 - 240 VAC DALI 20,32W 925lm  
 Gewicht: Netto 3 kg – Brutto 4,4 kg  
 Verpackung: 44 x 44 x 32 cm – 4,4 kg Vol – 0,06 m<sup>3</sup>  
 LED inklusive

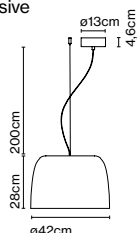

Dimmable



ERC



Kabellänge: 2 m  
 Anschluss: Direktanschluss  
 Kabelfarbe: Schwarz  
 Baldachinfarbe: Schwarz

Produktinweise: 3000K auf Anfrage  
 Casambi auf Anfrage.  
 Tunable White DALI auf Anfrage.  
 Tunable White Casambi auf Anfrage.



## Djembé 65.23

Artikelnr.	Ausführung	Dimmung	Klasse
A681-260	● Weiß (RAL 1013)	Triac	II
A681-261	● Grau (RAL 7022)	Triac	II
A681-262	● Rot (RAL 3011)	Triac	II
A681-263	● Himmelblau (PANTONE 7542C)	Triac	II
A681-264	● Weiß (RAL 1013)	DALI	I
A681-265	● Grau (RAL 7022)	DALI	I
A681-266	● Rot (RAL 3011)	DALI	I
A681-267	● Himmelblau (PANTONE 7542C)	DALI	I

Materialien  
 Schirm: Polyethylen im Schleudergussverfahren mit Naturstein-Textur auf der Außenseite und Innenseite in satiniertem Weiß.  
 Diffusor: Aluminium

Dimmbar: Ja  
 Integrierter Dimmer: Nein  
 Dimmprotokoll: Triac  
 DALI  
 Casambi

Produktart: Pendelleuchten  
 Lichtquelle: LED SMD 700mA 22,4W 2700K CRI90 2933lm  
 Leuchte: 180 - 295 VAC TRIAC 26,09W 1843lm  
 220 - 240 VAC DALI 26,37W 1843lm  
 Gewicht: Netto 5,3 kg – Brutto 7,4 kg  
 Verpackung: 65 x 65 x 28 cm – 7,4 kg Vol – 0,12 m<sup>3</sup>  
 LED inklusive

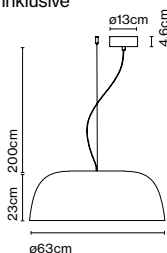

Dimmable



ERC



Kabellänge: 2 m  
 Anschluss: Direktanschluss  
 Kabelfarbe: Schwarz  
 Baldachinfarbe: Schwarz

Produktinweise: 3000K auf Anfrage  
 Casambi auf Anfrage.  
 Tunable White DALI auf Anfrage.  
 Tunable White Casambi auf Anfrage.





## Djembé 65.35

Artikelnr.	Ausführung	Dimmung	Klasse
A681-268	● Weiß (RAL 1013)	Triac	II
A681-269	● Grau (RAL 7022)	Triac	II
A681-270	● Rot (RAL 3011)	Triac	II
A681-271	● Himmelblau (PANTONE 7542C)	Triac	II
A681-272	● Weiß (RAL 1013)	DALI	I
A681-273	● Grau (RAL 7022)	DALI	I
A681-274	● Rot (RAL 3011)	DALI	I
A681-275	● Himmelblau (PANTONE 7542C)	DALI	I

Materialien  
 Schirm: Polyethylen im Schleudergussverfahren mit Naturstein-Textur auf der Außenseite und Innenseite in satiniertem Weiß.  
 Diffusor: Aluminium

Dimmbar: Ja  
 Integrierter Dimmer: Nein  
 Dimmprotokoll: Triac  
 DALI  
 Casambi

Produktart: Pendelleuchten  
 Lichtquelle: LED SMD 700mA 22,4W 2700K CRI90 2933lm  
 Leuchte: 180 - 295 VAC TRIAC 26,09W 1845lm  
 220 - 240 VAC DALI 26,37W 1845lm  
 Gewicht: Netto 6,1 kg – Brutto 8,5 kg  
 Verpackung: 65 x 65 x 42 cm – 8,5 kg Vol – 0,18 m<sup>3</sup>  
 LED inklusive

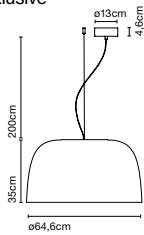

Dimmable



Kabellänge: 2 m  
 Anschluss: Direktanschluss  
 Kabelfarbe: Schwarz  
 Baldachinfarbe: Schwarz

Produktthinweise: 3000K auf Anfrage  
 Casambi auf Anfrage.  
 Tunable White DALI auf Anfrage.  
 Tunable White Casambi auf Anfrage.



## Djembé 65.45

Artikelnr.	Ausführung	Dimmung	Klasse
A681-276	● Weiß (RAL 1013)	Triac	II
A681-277	● Grau (RAL 7022)	Triac	II
A681-278	● Rot (RAL 3011)	Triac	II
A681-279	● Himmelblau (PANTONE 7542C)	Triac	II
A681-280	● Weiß (RAL 1013)	DALI	I
A681-281	● Grau (RAL 7022)	DALI	I
A681-282	● Rot (RAL 3011)	DALI	I
A681-283	● Himmelblau (PANTONE 7542C)	DALI	I

Materialien  
 Schirm: Polyethylen im Schleudergussverfahren mit Naturstein-Textur auf der Außenseite und Innenseite in satiniertem Weiß.  
 Diffusor: Aluminium

Dimmbar: Ja  
 Integrierter Dimmer: Nein  
 Dimmprotokoll: Triac  
 DALI  
 Casambi

Produktart: Pendelleuchten  
 Lichtquelle: LED SMD 700mA 22,4W 2700K CRI90 2933lm  
 Leuchte: 180 - 295 VAC TRIAC 26,09W 1770lm  
 220 - 240 VAC DALI 26,37W 1770lm  
 Gewicht: Netto 6,9 kg – Brutto 9,3 kg  
 Verpackung: 65 x 65 x 49 cm – 9,3 kg Vol – 0,2 m<sup>3</sup>  
 Produktthinweise: 3000K auf Anfrage  
 LED inklusive

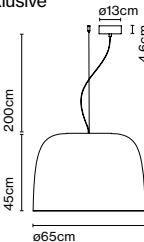

Dimmable



Kabellänge: 2 m  
 Anschluss: Direktanschluss  
 Kabelfarbe: Schwarz  
 Baldachinfarbe: Schwarz

Produktthinweise: 3000K auf Anfrage  
 Casambi auf Anfrage.  
 Tunable White DALI auf Anfrage.  
 Tunable White Casambi auf Anfrage.



## Djembé 100.38

Artikelnr.	Ausführung	Dimmung	Klasse
A681-473	● Weiß (RAL 1013)	Triac	II
A681-474	● Grau (RAL 7022)	Triac	II
A681-475	● Rot (RAL 3011)	Triac	II
A681-476	● Himmelblau (PANTONE 7542C)	Triac	II
A681-477	● Weiß (RAL 1013)	DALI	I
A681-478	● Grau (RAL 7022)	DALI	I
A681-479	● Rot (RAL 3011)	DALI	I
A681-480	● Himmelblau (PANTONE 7542C)	DALI	I

Materialien  
 Schirm: Polyethylen im Schleudergussverfahren mit Naturstein-Textur auf der Außenseite und Innenseite in satiniertem Weiß.  
 Diffusor: Aluminium

Dimmbar: Ja  
 Integrierter Dimmer: Nein  
 Dimmprotokoll: Triac  
 DALI  
 Casambi

Produktart: Pendelleuchten  
 Lichtquelle: LED SMD 1050mA 33,8W 2700K CRI90 4037lm  
 Leuchte: 220 - 240 VAC TRIAC 38,36W 2519lm  
 220 - 240 VAC DALI 38,6W 2519lm  
 Gewicht: Netto 10 kg – Brutto 19 kg  
 Verpackung: 115 x 115 x 51 cm – 19 kg Vol – 0,7 m<sup>3</sup>  
 Produkthinweise: 3000K auf Anfrage  
 LED inklusive

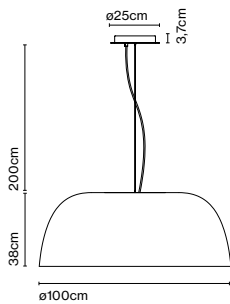

Dimmable



ERC



Kabellänge: 2 m  
 Anschluss: Direktanschluss  
 Kabelfarbe: Schwarz  
 Baldachinfarbe: Schwarz



Produkthinweise: 3000K auf Anfrage  
 Casambi auf Anfrage.  
 Tunable White DALI auf Anfrage.  
 Tunable White Casambi auf Anfrage.

## Zubehör für Djembé Sound

Artikelnr.	Ausführung
A681-553	● Weiß

Materialien  
 Struktur: PET-Zubehör zur Schalldämmung eines Raumes

Produktart: Zubehör  
 Gewicht: Netto 2,1 kg – Brutto 2,5 kg  
 Verpackung: 10 x 85 x 85 cm – 2,5 kg – VOL - 0,07 m<sup>3</sup>  
 Produkthinweise: Verfügbar nur für Djembé 100.38 und Djembé C100.38.

1 2,5cm

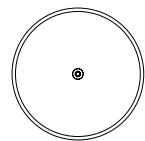

Ø80cm







## Djembé C42.13

Artikelnr.	Ausführung	Dimmung	Klasse
A681-100	● Weiß (RAL 1013)	Triac	II
A681-101	● Grau (RAL 7022)	Triac	II
A681-102	● Rot (RAL 3011)	Triac	II
A681-103	● Himmelblau (PANTONE 7542C)	Triac	II
A681-200	● Weiß (RAL 1013)	DALI	I
A681-201	● Grau (RAL 7022)	DALI	I
A681-202	● Rot (RAL 3011)	DALI	I
A681-203	● Himmelblau (PANTONE 7542C)	DALI	I

Materialien  
 Schirm: Polyethylen im Schleudergussverfahren mit Naturstein-Textur auf der Außenseite und Innenseite in satiniertem Weiß.  
 Diffusor: Aluminium

Dimmbar: Ja  
 Integrierter Dimmer: Nein  
 Dimmprotokoll: Triac  
 DALI  
 Casambi

Produktart: Deckenleuchten  
 Lichtquelle: LED SMD 700mA 16,28W 2700K CRI90 1873lm  
 Leuchte: 180 - 295 VAC TRIAC 19,71W 846lm  
 220 - 240 VAC DALI 20,32W 846lm  
 Gewicht: Netto 2,4 kg – Brutto 3,5 kg  
 Verpackung: 44 x 44 x 19 cm – 3,5 kg Vol – 0,4 m<sup>3</sup>  
 LED inklusive

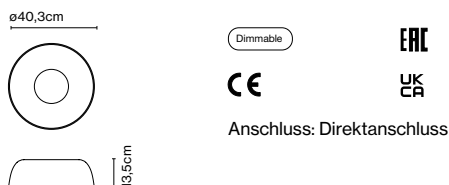

Produktthinweise: 3000K auf Anfrage  
 Casambi auf Anfrage.  
 Tunable White DALI auf Anfrage.  
 Tunable White Casambi auf Anfrage.



## Djembé C42.21

Artikelnr.	Ausführung	Dimmung	Klasse
A681-104	● Weiß (RAL 1013)	Triac	II
A681-105	● Grau (RAL 7022)	Triac	II
A681-106	● Rot (RAL 3011)	Triac	II
A681-107	● Himmelblau (PANTONE 7542C)	Triac	II
A681-204	● Weiß (RAL 1013)	DALI	I
A681-205	● Grau (RAL 7022)	DALI	I
A681-206	● Rot (RAL 3011)	DALI	I
A681-207	● Himmelblau (PANTONE 7542C)	DALI	I

Materialien  
 Schirm: Polyethylen im Schleudergussverfahren mit Naturstein-Textur auf der Außenseite und Innenseite in satiniertem Weiß.  
 Diffusor: Aluminium

Dimmbar: Ja  
 Integrierter Dimmer: Nein  
 Dimmprotokoll: Triac  
 DALI  
 Casambi

Produktart: Deckenleuchten  
 Lichtquelle: LED SMD 700mA 16,28W 2700K CRI90 1873lm  
 Leuchte: 180 - 295 VAC TRIAC 19,71W 955lm  
 220 - 240 VAC DALI 20,32W 955lm  
 Gewicht: Netto 3 kg – Brutto 4,3 kg  
 Verpackung: 44 x 44 x 25 cm – 4,3 kg Vol – 0,05 m<sup>3</sup>  
 LED inklusive



Produktthinweise: 3000K auf Anfrage  
 Casambi auf Anfrage.  
 Tunable White DALI auf Anfrage.  
 Tunable White Casambi auf Anfrage.





## Djembé C 42.28

Artikelnr.	Ausführung	Dimmung	Klasse
A681-108	● Weiß (RAL 1013)	Triac	II
A681-109	● Grau (RAL 7022)	Triac	II
A681-110	● Rot (RAL 3011)	Triac	II
A681-111	● Himmelblau (PANTONE 7542C)	Triac	II
A681-208	● Weiß (RAL 1013)	DALI	I
A681-209	● Grau (RAL 7022)	DALI	I
A681-210	● Rot (RAL 3011)	DALI	I
A681-211	● Himmelblau (PANTONE 7542C)	DALI	I

Materialien  
 Schirm: Polyethylen im Schleudergussverfahren mit Naturstein-Textur auf der Außenseite und Innenseite in satiniertem Weiß.  
 Diffusor: Aluminium

Dimmbar: Ja  
 Integrierter Dimmer: Nein  
 Dimmprotokoll: Triac  
 DALI  
 Casambi

Produktart: Deckenleuchten  
 Lichtquelle: LED SMD 700mA 16,28W 2700K CRI90 1873lm  
 Leuchte: 180 - 295 VAC TRIAC 19,71W 925lm  
 220 - 240 VAC DALI 20,32W 925lm  
 Gewicht: Netto 3 kg – Brutto 4,3 kg  
 Verpackung: 44 x 44 x 32 cm – 4,3 kg Vol – 0,06 m<sup>3</sup>  
 LED inklusive

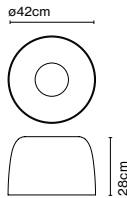

Dimmable

ERC

CE

UK

Anschluss: Direktanschluss

Produkthinweise: 3000K auf Anfrage  
 Casambi auf Anfrage.  
 Tunable White DALI auf Anfrage.  
 Tunable White Casambi auf Anfrage.



## Djembé C 65.23

Artikelnr.	Ausführung	Dimmung	Klasse
A681-112	● Weiß (RAL 1013)	Triac	II
A681-113	● Grau (RAL 7022)	Triac	II
A681-114	● Rot (RAL 3011)	Triac	II
A681-115	● Himmelblau (PANTONE 7542C)	Triac	II
A681-212	● Weiß (RAL 1013)	DALI	I
A681-213	● Grau (RAL 7022)	DALI	I
A681-214	● Rot (RAL 3011)	DALI	I
A681-215	● Himmelblau (PANTONE 7542C)	DALI	I

Materialien  
 Schirm: Polyethylen im Schleudergussverfahren mit Naturstein-Textur auf der Außenseite und Innenseite in satiniertem Weiß.  
 Diffusor: Aluminium

Dimmbar: Ja  
 Integrierter Dimmer: Nein  
 Dimmprotokoll: Triac  
 DALI  
 Casambi

Produktart: Deckenleuchten  
 Lichtquelle: LED SMD 700mA 22,4W 2700K CRI90 2933lm  
 Leuchte: 180 - 295 VAC TRIAC 26,09W 1843lm  
 220 - 240 VAC DALI 26,37W 1843lm  
 Gewicht: Netto 4,9 kg – Brutto 7 kg  
 Verpackung: 65 x 65 x 30 cm – 7 kg Vol – 0,13 m<sup>3</sup>  
 LED inklusive

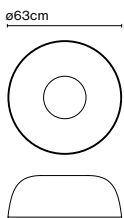

Dimmable

ERC

CE

UK

Anschluss: Direktanschluss

Produkthinweise: 3000K auf Anfrage  
 Casambi auf Anfrage.  
 Tunable White DALI auf Anfrage.  
 Tunable White Casambi auf Anfrage.



## Djembé C 65.35

Artikelnr.	Ausführung	Dimmung	Klasse
A681-116	● Weiß (RAL 1013)	Triac	II
A681-117	● Grau (RAL 7022)	Triac	II
A681-118	● Rot (RAL 3011)	Triac	II
A681-119	● Himmelblau (PANTONE 7542C)	Triac	II
A681-216	● Weiß (RAL 1013)	DALI	I
A681-217	● Grau (RAL 7022)	DALI	I
A681-218	● Rot (RAL 3011)	DALI	I
A681-219	● Himmelblau (PANTONE 7542C)	DALI	I

Materialien  
 Schirm: Polyethylen im Schleudergussverfahren mit Naturstein-Textur auf der Außenseite und Innenseite in satiniertem Weiß.  
 Diffusor: Aluminium

Dimmbar: Ja  
 Integrierter Dimmer: Nein  
 Dimmprotokoll: Triac  
 DALI  
 Casambi

Produktart: Deckenleuchten  
 Lichtquelle: LED SMD 700mA 22,4W 2700K CRI90 2933lm  
 Leuchte: 180 - 295 VAC TRIAC 26,09W 1845lm  
 220 - 240 VAC DALI 26,37W 1845lm  
 Gewicht: Netto 6,7 kg – Brutto 9 kg  
 Verpackung: 65 x 65 x 42 cm – 9 kg Vol – 0,18 m<sup>3</sup>  
 LED inklusive

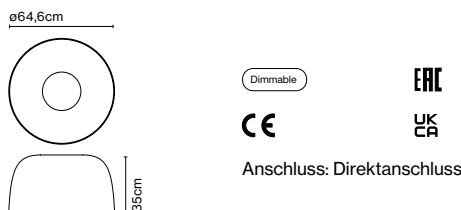

Produktthinweise: 3000K auf Anfrage  
 Casambi auf Anfrage.  
 Tunable White DALI auf Anfrage.  
 Tunable White Casambi auf Anfrage.



## Djembé C 65.45

Artikelnr.	Ausführung	Dimmung	Klasse
A681-120	● Weiß (RAL 1013)	Triac	II
A681-121	● Grau (RAL 7022)	Triac	II
A681-122	● Rot (RAL 3011)	Triac	II
A681-123	● Himmelblau (PANTONE 7542C)	Triac	II
A681-220	● Weiß (RAL 1013)	DALI	I
A681-221	● Grau (RAL 7022)	DALI	I
A681-222	● Rot (RAL 3011)	DALI	I
A681-223	● Himmelblau (PANTONE 7542C)	DALI	I

Materialien  
 Schirm: Polyethylen im Schleudergussverfahren mit Naturstein-Textur auf der Außenseite und Innenseite in satiniertem Weiß.  
 Diffusor: Aluminium

Dimmbar: Ja  
 Integrierter Dimmer: Nein  
 Dimmprotokoll: Triac  
 DALI  
 Casambi

Produktart: Deckenleuchten  
 Lichtquelle: LED SMD 700mA 22,4W 2700K CRI90 2933lm  
 Leuchte: 180 - 295 VAC TRIAC 26,09W 1770lm  
 220 - 240 VAC DALI 26,37W 1770lm  
 Gewicht: Netto 7,5 kg – Brutto 10 kg  
 Verpackung: 65 x 65 x 49 cm – 10 kg Vol – 0,2 m<sup>3</sup>  
 LED inklusive

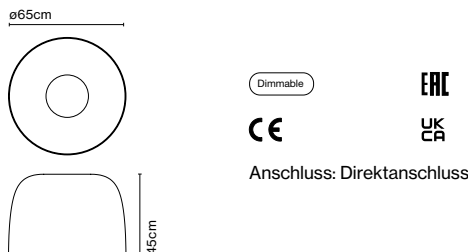

Produktthinweise: 3000K auf Anfrage  
 Casambi auf Anfrage.  
 Tunable White DALI auf Anfrage.  
 Tunable White Casambi auf Anfrage.



## Djembé C 100.38

Artikelnr.	Ausführung	Dimmung	Klasse
A681-481	● Weiß (RAL 1013)	Triac	II
A681-482	● Grau (RAL 7022)	Triac	II
A681-483	● Rot (RAL 3011)	Triac	II
A681-484	● Himmelblau (PANTONE 7542C)	Triac	II
A681-485	● Weiß (RAL 1013)	DALI	I
A681-486	● Grau (RAL 7022)	DALI	I
A681-487	● Rot (RAL 3011)	DALI	I
A681-488	● Himmelblau (PANTONE 7542C)	DALI	I

Materialien  
 Schirm: Polyethylen im Schleudergussverfahren mit Naturstein-Textur auf der Außenseite und Innenseite in satiniertem Weiß.  
 Diffusor: Aluminium

Dimmbar: Ja  
 Integrierter Dimmer: Nein  
 Dimmprotokoll: Triac DALI Casambi

Produktart: Deckenleuchten  
 Lichtquelle: LED SMD 1050mA 33,8W 2700K CRI90 4037lm  
 Leuchte: 220 - 240 VAC TRIAC 38,36W 2519lm  
 220 - 240 VAC DALI 38,6W 2519lm  
 Gewicht: Netto 10 kg – Brutto 19 kg  
 Verpackung: 115 x 115 x 51 cm – 19 kg Vol – 0,7 m<sup>3</sup>  
 LED inklusive

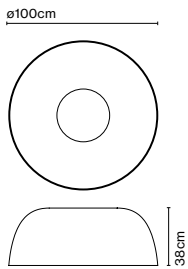

Dimmable

CE

ERC

UK  
CA



Anschluss: Direktanschluss

Produkthinweise: 3000K auf Anfrage  
 Casambi auf Anfrage.  
 Tunable White DALI auf Anfrage.  
 Tunable White Casambi auf Anfrage.

## Zubehör für Djembé Sound

Artikelnr.	Ausführung
A681-553	● Weiß

Materialien  
 Struktur: PET-Zubehör zur Schalldämmung eines Raumes

Produktart: Zubehör  
 Gewicht: Netto 2,1 kg – Brutto 2,5 kg  
 Verpackung: 10 x 85 x 85 cm - 2,5 kg – VOL - 0,07 m<sup>3</sup>  
 Produkthinweise: Verfügbar nur für Djembé 100.38 und Djembé C100.38.

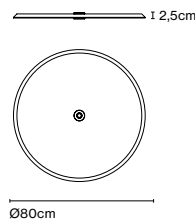

## Zubehör C2 Djembé 42

Artikelnr. Ausführung  
A681-017 ● Schwarz (RAL 9005)

Materialien  
Struktur: Lackiertes Eisen

Produktart: Zubehör  
Gewicht: Netto 0,91 kg – Brutto 1,35 kg  
Verpackung: 62 x 20 x 9 cm - 1,35 kg – VOL - 0,01 m<sup>3</sup>  
Produkthinweise: Zubehör aus lackiertem Eisen zur Verbindung zweier Djembé 42.

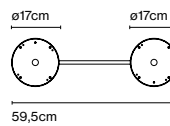

## Zubehör C3 Djembé 42

Artikelnr. Ausführung  
A681-018 ● Schwarz (RAL 9005)

Materialien  
Struktur: Lackiertes Eisen

Produktart: Zubehör  
Gewicht: Netto 1,6 kg – Brutto 2 kg  
Verpackung: 64 x 40 x 9 cm - 2 kg – VOL - 0,02 m<sup>3</sup>  
Produkthinweise: Zubehör aus lackiertem Eisen zur Verbindung dreier Djembé 42.

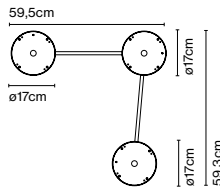

## Zubehör C2 Djembé 65

Artikelnr. Ausführung  
A681-019 ● Schwarz (RAL 9005)

Materialien  
Struktur: Lackiertes Eisen

Produktart: Zubehör  
Gewicht: Netto 1,13 kg – Brutto 1,55 kg  
Verpackung: 85 x 20 x 9 cm - 1,55 kg – VOL - 0,015 m<sup>3</sup>  
Produkthinweise: Zubehör aus lackiertem Eisen zur Verbindung zweier Djembé 65.

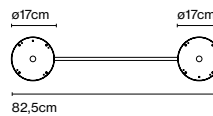

## Zubehör C3 Djembé 65

Artikelnr. Ausführung  
A681-020 ● Schwarz (RAL 9005)

Materialien  
Struktur: Lackiertes Eisen

Produktart: Zubehör  
Gewicht: Netto 1,8 kg – Brutto 2,2 kg  
Verpackung: 85 x 20 x 9 cm - 2,2 kg – VOL - 0,015 m<sup>3</sup>  
Produkthinweise: Zubehör aus lackiertem Eisen zur Verbindung dreier Djembé 65.

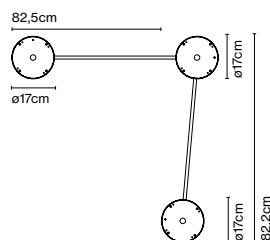





### Elipse P48

Artikelnr. Deutschland  
A707-001-47  
A707-001-38

Ausführung  
● Braun (RAL 8019)  
● Graphitgrau (RAL 7024)

Artikelnr. Schweiz  
A707-008-47  
A707-008-38

Ausführung  
● Braun (RAL 8019)  
● Graphitgrau (RAL 7024)

Materialien  
Körper: Aluminium  
Sockel: Aluminium

Dimmbar: Ja  
Integrierter Dimmer: Nein  
Dimmer Casambi IP65 (optional)

Produktart: Bodenleuchten  
Lichtquelle: LED COB 230VAC 15W 2700K CRI90 1022lm  
Leuchte: 230VAC TRIAC 15W 515lm  
Gewicht: Netto 3,3 kg – Brutto 4,3 kg  
Verpackung: 27,5 x 26 x 21 cm – 2,3 kg Vol – 0,015 m<sup>3</sup>  
Ø17,8 x 58 cm – 2 kg Vol – 0,017 m<sup>3</sup>  
LED inklusive

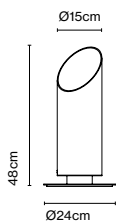

CE

ERC



IP65

 (Nur CH version)

Kabellänge: 2,5 m  
Anschluss: Netzstecker  
Kabelfarbe: Schwarz



## Elipse P79

Artikelnr. Deutschland  
A707-002-47  
A707-002-38

Ausführung  
● Braun \*(RAL 8019)  
● Graphitgrau \*(RAL 7024)

Artikelnr. Schweiz  
A707-009-47  
A707-009-38

Ausführung  
● Braun \*(RAL 8019)  
● Graphitgrau \*(RAL 7024)

Materialien  
Körper: Aluminium  
Sockel: Aluminium

Dimmbar: Ja  
Integrierter Dimmer: Nein  
Dimmer Casambi IP65 (optional)

Produktart: Bodenleuchten  
Lichtquelle: LED COB 230VAC 15W 2700K CRI90 1022lm  
Leuchte: 230 VAC TRIAC 15W 281lm  
Gewicht: Netto 4,2 kg – Brutto 6,1 kg  
Verpackung: 27,5 x 26 x 21 cm – 2,3 kg Vol – 0,015 m<sup>3</sup>  
Ø17,8 x 88 cm – 3,8 kg Vol – 0,03 m<sup>3</sup>  
LED inklusive

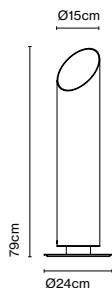

CE

ERC



IP65

 (Nur CH version)

Kabellänge: 2,5 m  
Anschluss: Netzstecker  
Kabelfarbe: Schwarz



## Elipse A

Artikelnr.  
A707-003-47  
A707-003-38

Ausführung  
● Braun (RAL 8019)  
● Graphitgrau (RAL 7024)

Materialien  
Körper: Aluminium

Dimmbar: Ja  
Integrierter Dimmer: Nein

Produktart: Wandleuchten  
Lichtquelle: LED COB 230VAC 10W(x2) 2700K CRI90 1426lm  
Leuchte: 230 VAC TRIAC 20,56W 483lm  
Gewicht: Netto 2,4 kg – Brutto 2,8 kg  
Verpackung: 21,5 x 23 x 52 cm – 2,8 kg Vol – 0,026 m<sup>3</sup>  
LED inklusive

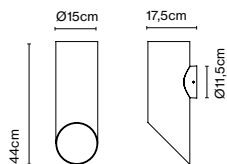

CE

ERC



IP65

Anschluss: Direktanschluss  
Kabelfarbe: Schwarz  
Baldachinfarbe: Schwarz





## Dimmer Casambi IP65

Artikelnr. A712-001  
Ausführung  
● Schwarz

Materialien  
Gehäuse ABS  
Verkleidung: Aluminium

Produktart: Zubehör  
85 - 240 VAC max. 50W  
Gewicht: Netto 2 kg – Brutto 3 kg  
Verpackung: 20 x 12 x 8 cm - 3 kg – VOL - 0,002 m<sup>3</sup>  
Produkthinweise: Bluetooth steuerbarer Dimmer, mit dem die Intensität des Lichts reguliert oder ein- und ausgeschaltet werden kann. Verfügbar für Android oder iOS als Casambi-App.

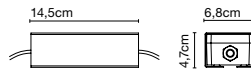

CE  
EAC  
UK  
IP65



Die wenigsten Leuchten bieten so viele Gestaltungsmöglichkeiten wie die FollowMe. Das mutige Design hat in der Welt der Beleuchtung längst Kultstatus erlangt und war nicht zuletzt zukunftsweisend für die Entwicklung von tragbaren Lichtobjekten.

Ihrer schlichten und schnörkellosen Formgebung, dem kippbaren Schirm und den verschiedenen Lichtintensitäten ist es wohl zu verdanken, dass sie sich als ansprechende und dennoch praktische Variante durchgesetzt hat.



Entdecke mehr auf [marset.com](http://marset.com)



reddot award 2016  
winner lighting design

## FollowMe

Artikelnr.	Ausführung
A657-080	● Weiß
A657-082	● Grün (RAL 120 40 20)
A657-083	● Rosa (RAL 050 80 20)
A657-084	● Terrakotta (RAL 040 50 30)
A657-085	● Blau (RAL 190 80 10)

### Materialien

Diffusor: Opalweißes Polycarbonat  
Körper: Polycarbonat  
Griff: Natureiche-Schichtholz

Integrierter Dimmer: Ja  
Dimmerart: 3-Stufen-Dimmer

Produktart: Tischleuchten / Akku-Batterie-Leuchten

Lichtquelle: LED SMD 1A 3,5W 2700K CRI90 216lm

Leuchte: in 5 Vdc 1,5A 135lm

Gewicht: Netto 0,7 kg – Brutto 1,8 kg

Verpackung: 35 x 24 x 36 cm – 1,8 kg Vol – 0,03 m<sup>3</sup> (1u)

51 x 35 x 36 cm – 8 kg Vol – 0,064 m<sup>3</sup> (6u)

Produktthinweise: Verkaufseinheit: 6 Stück.

Ladekabel inkl. (USB auf USB-C). Steckdosenadapter nicht inkl.

LED inklusive

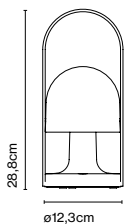

Dimmer

CE

ERC



Schalterposition: Sockel  
Ladezeit 10 Stunden

Batterie-Dauer:  
5 Stunden auf höchster Stufe  
10 Stunden auf mittlerer Stufe  
20 Stunden auf niedrigster Stufe



## FollowMe Plus

Artikelnr. Ausführung  
A657-081 ● Weiß

Materialien Dimmer  
Diffusor: Opalweißes Polycarbonat Integrierter Dimmer: Ja  
Körper: Polycarbonat Dimmerart: 3-Stufen-Dimmer  
Diffusor: Opalweißes Polycarbonat  
Griff: Natureiche-Schichtholz

Produktart: Tischleuchten / Akku-Batterie-Leuchten

Lichtquelle: LED SMD 1A 3,5W 2700K CRI90 395lm

Leuchte: in 5 Vdc 1,5A 290lm

Gewicht: Netto 1,15 kg – Brutto 3,56 kg

Verpackung: Ø23 x 51 cm – 3,56 kg Vol – 0,02 m<sup>3</sup> (1u)

24 x 53 x 52 cm – 6 kg Vol – 0,07 m<sup>3</sup> (2u)

Produkthinweise: Verkaufseinheit: 2 Stück.

Ladekabel inkl. (USB auf USB-C). Steckdosenadapter nicht inkl.

LED inklusive

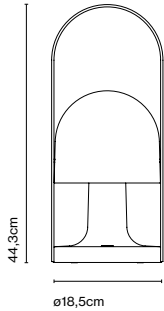

Dimmer



Schalterposition: Sockel  
Ladezeit 10 Stunden

Batterie-Dauer:  
5 Stunden auf höchster Stufe  
10 Stunden auf mittlerer Stufe  
20 Stunden auf niedrigster Stufe

## Ersatzteile

Artikelnr.	Produkt
A657-101	FollowMe / FollowMe Plus
R968-001-EU	FollowMe colors
R968-002-USA	FollowMe colors
R968-003-AU	FollowMe colors
R968-004-UK	FollowMe colors
R968-005-EU	FollowMe / FollowMe Plus
R968-006-USA	FollowMe / FollowMe Plus
R968-007-AU	FollowMe / FollowMe Plus
R968-008-UK	FollowMe / FollowMe Plus
R961-057	FollowMe colors
R961-062	FollowMe / FollowMe Plus

Ersatzteil
Batterie
Netzadapter schwarz
Netzadapter schwarz
Netzadapter schwarz
Netzadapter schwarz
Netzadapter weiß
Netzadapter weiß
Netzadapter weiß
Netzadapter weiß
Mini-USB Typ C Ladekabel schwarz
Mini-USB Typ C Ladekabel Weiß







## Fragile, Jaume Ram3rez

Um seiner Faszination f3r zeitloses Design Ausdruck zu verleihen, entwirft der Designer Jaume Ram3rez diese Tischleuchte mit einem Lampenschirm, der das Licht in alle Richtungen wirft. Diese daraus entstehende Urform dient ihm als

Ausgangspunkt, um aus Spiel und Idee ein neues Design aus Glas mit noch klareren Formen zu gestalten. Die Leuchte Fragile vereint verschiedene geometrische Figuren.

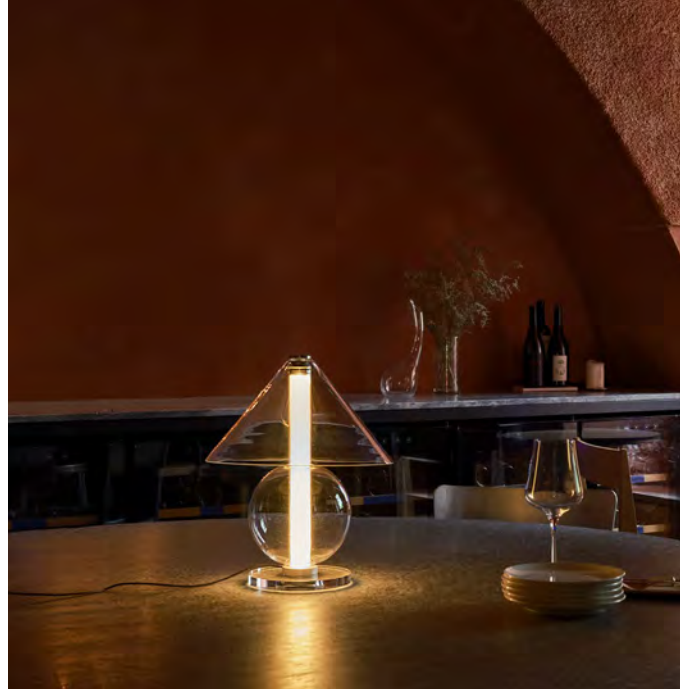

### Fragile NEU

Artikelnr.      Ausführung  
A724-100-50-22K    ○ Transparent  
A724-100-46-22K    ● Bernstein

Materialien  
Diffusor: Geblasenes Glas  
Base: Methacrylat

Dimmable: Ja  
Integrierter Dimmer: Ja  
Dimmprotokoll: Dimmer von 0 bis 100

Produktart: Table  
Lichtquelle: LED SMD 700mA 2,1W 2200K CRI80 226,5lm  
Leuchte: 85 - 264 VAC  
Gewicht: Netto 2,1 kg – Brutto 4,6 kg  
Verpackung: 65 x 39 x 31 cm - 4,6 kg – VOL - 0,08 m<sup>3</sup>  
LED inklusive

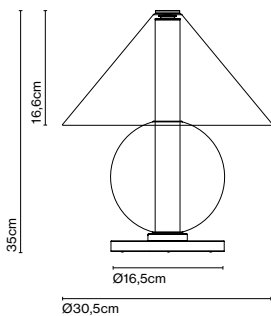

Dimmer

CE

EAC



Kabell3nge: 2 m  
Anschluss: Netzstecker  
Kabelfarbe: Schwarz  
Schalterposition: Am Kabel



## Ersatzteile

---

Artikelnr	Produkt	Ausführung	Ersatzteil
R724-001-46	Fragile	Bernstein	Glas - Kegel
R724-001-50	Fragile	Transparent	Glas - Kegel
R724-002-46	Fragile	Bernstein	Glas - Kugel
R724-002-50	Fragile	Transparent	Glas - Kugel
R724-003	Fragile	-	Glas - Rohr

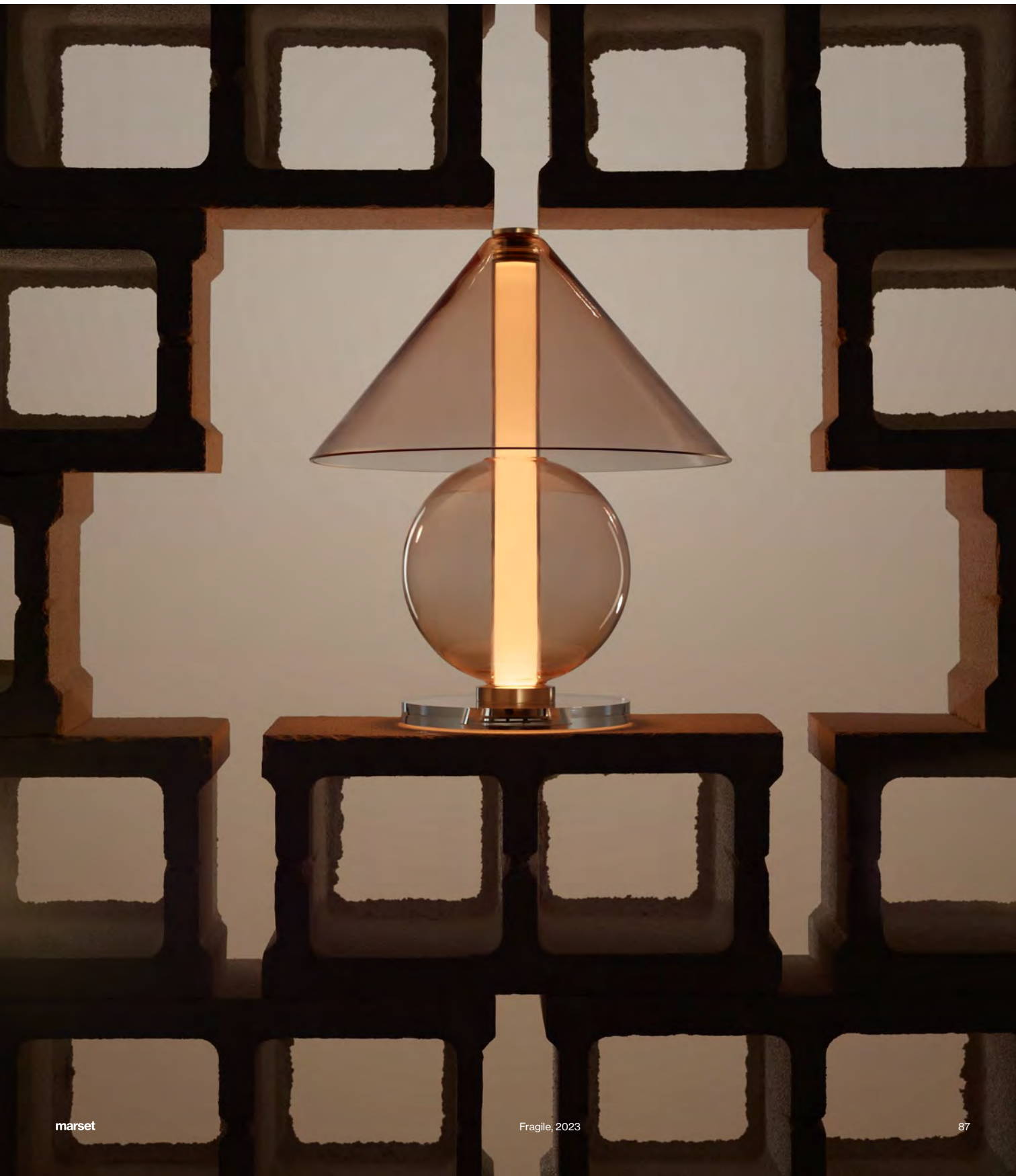



Fris, ein Beleuchtungssystem, das auf vielfältige Weise eingesetzt werden kann, wurde mit der Idee entwickelt, Linien aus Licht zu zeichnen, um damit alle Richtungen eines Raumes zu beleuchten. Das Modell ist in für die Decke oder

die Wand erhältlich und ermöglicht die Kombination verschiedener Größen und Ausrichtungen, um die gewünschte Atmosphäre zu schaffen.



Fris Pro 155 NEU

Artikelnr.	Ausführung	Dimmung	Klasse
A718-002-16-30K-55D	● Schwarz	DALI	I
A718-002-18-30K-55D	● Bronze	DALI	I
A718-003-16-30K-55D	● Schwarz	Casambi	I
A718-003-18-30K-55D	● Bronze	Casambi	I

Materialien  
 Struktur: Aluminium  
 Diffusor: Glas

Dimmable: Ja  
 Integrierter Dimmer: Nein  
 Dimmprotokoll: DALI, Casambi

Produktart: Pendelleuchten  
 Lichtquelle: LED SMD 1050mA 38W 3000K CRI90 5495lm  
 Leuchte: -  
 UGR <19, LED Eröffnungsgrade: 55°

Produktthinweise: Tunable White (27K - 40K) auf Anfrage.  
 4000K available upon request. Aufpreis von 30 €.  
 LED Eröffnungsgrade: 30° y 65° auf Anfrage. Aufpreis von 30 €.  
 Baldachin und Netzteil im Lieferumfang enthalten.  
 Abhängungen oder Wandhalterungen müssen separat bestellt werden.  
 Einbauversion auf Anfrage.  
 LED inklusive

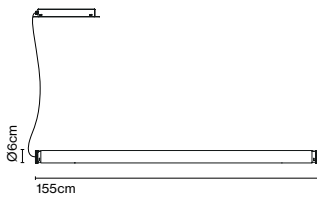

Dimmable



Kabellänge: 3 m  
 Anschluss: Direktanschluss  
 Kabelfarbe: Schwarz  
 Baldachinfarbe: Schwarz



Fris Pro 155 + Hängevorrichtung 47 x2



Fris Pro 155 + Halterung Fris A 16 x2

## Fris 80 NEU

Artikelnr.	Ausführung	CCT
A718-007-16-27K	● Schwarz	27K
A718-007-18-27K	● Bronze	27K
A718-007-16-30K	● Schwarz	30K
A718-007-18-30K	● Bronze	30K

Materialien	Dimmable: Ja
Struktur: Aluminium	Integrierter Dimmer: Nein
Diffusor: Glas	Dimmprotokoll: Hängt vom bestellten Netzteil ab.

Produktart: Wall / Deckenleuchten

Lichtquelle: LED SMD 24Vdc 13,7W 2700K CRI90 1657lm

Leuchte: (Netzteil nicht inklusive)

Lichtquelle: LED SMD 24Vdc 13,7W 3000K CRI90 1612lm

Leuchte: (Netzteil nicht inklusive)

Produkthinweise: 24V-Netzteil muss separat bestellt werden.  
LED inklusive

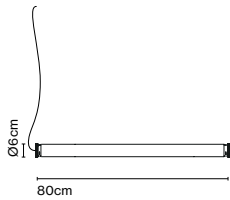

Dimmable



CE

ERAC

UK  
CA

Kabellänge: 3 m  
Anschluss: Direktanschluss  
Kabelfarbe: Schwarz

Anschluss: Direktanschluss / Recessed



Fris 80 + Halterung Fris A 16 x2

Artikelnr.	Ausführung	CCT
A718-006-16-27K	● Schwarz	27K
A718-006-18-27K	● Bronze	27K
A718-006-16-30K	● Schwarz	30K
A718-006-18-30K	● Bronze	30K

Materialien  
 Struktur: Aluminium  
 Diffusor: Glas

Dimmable: Ja  
 Integrierter Dimmer: Nein  
 Dimmprotokoll: Hängt vom bestellten Netzteil ab.

Produktart: Pendelleuchten  
 Lichtquelle: LED SMD 24Vdc 29,4W 2700K CRI90 3570lm  
 Leuchte: (Netzteil nicht inklusive)

Lichtquelle: LED SMD 24Vdc 29,4W 3000K CRI90 3472lm  
 Leuchte: (Netzteil nicht inklusive)

Produkthinweise: 24V-Netzteil und Haken müssen separat bestellt werden.  
 LED inklusive

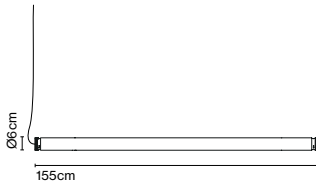

Dimmable



Fris 155 + Hängevorrichtung 47 x2

Kabellänge: 3 m  
 Anschluss: Direktanschluss  
 Kabelfarbe: Schwarz

Anschluss: Direktanschluss / Recessed



Fris 155 + Halterung Fris A 16 x2





## Fris 215 NEU

Artikelnr.	Ausführung	CCT
A718-009-16-27K	● Schwarz	27K
A718-009-18-27K	● Bronze	27K
A718-009-16-30K	● Schwarz	30K
A718-009-18-30K	● Bronze	30K

Materialien  
Struktur: Aluminium  
Diffusor: Glas

Dimmable: Ja  
Integrierter Dimmer: Nein  
Dimmprotokoll: Hängt vom bestellten Netzteil ab.

Produktart: Pendelleuchten  
Lichtquelle: LED SMD 24Vdc 42W 2700K CRI90 5100lm  
Leuchte: (Netzteil nicht inklusive)

Lichtquelle: LED SMD 24Vdc 42W 3000K CRI90 4960lm  
Leuchte: (Netzteil nicht inklusive)

Produkthinweise: 24V-Netzteil und Haken müssen separat bestellt werden.  
LED inklusive



Dimmable



CE

ERC

UK  
CA



Fris 215 + Hängevorrichtung 47 x2

Kabellänge: 3 m  
Anschluss: Direktanschluss  
Kabelfarbe: Schwarz

Anschluss: Direktanschluss / Recessed



Fris 215 + Halterung Fris A 16 x2



## Fris Baldachin

Artikelnr.	Ausführung	Dimmung	Klasse
A666-214-16	● Schwarz - 20W 24V	Triac	II
A666-222-16	● Schwarz - 35W 24V	Casambi	I

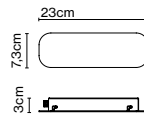

A666-216-16	● Schwarz - 50W 24V	Triac	II
A666-223-16	● Schwarz - 60W 24V	Casambi	I
A666-217-16	● Schwarz - 35W 24V	DALI	I
A666-218-16	● Schwarz - 60W 24V	DALI	I

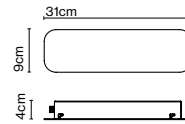

A666-244-16	● Schwarz - 100W 24V	Triac	II
A666-246-16	● Schwarz - 100W 24V	Casambi	I
A666-245-16	● Schwarz - 100W 24V	DALI	I

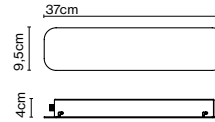

Produktart: Deckenleuchten

Leuchte: 220 - 240 VAC

Gewicht: Gewicht 0,7 kg – Brutto 1 kg

Verpackung: 34 x 21 x 7 cm - 1 kg - VOL - 0,01 m<sup>3</sup>

Materialien

Struktur: Metall

Dimmable

Produktthinweise: Die Gesamtleistung in Watt und die Maximalleistung des Treibers müssen berücksichtigt werden. Die Leistung der ausgewählten Leuchten darf die maximale Leistung des Treibers im Baldachin nicht überschreiten, und die Baldachine/Treiber müssen entsprechend der erforderlichen Leistung ausgewählt werden.



Der Baldachin sind nicht mit Fris Pro kompatibel.

## Netzteil Dimmbar Dimmable

Artikelnr.	Beschreibung	Dimmung	Klasse
968-223-23	20W - 24V	Triac	II
968-262	50W - 24V	Triac	II
968-308	100W - 24V	Triac	II
968-227	35W - 24V	DALI	II
968-206	60W - 24V	DALI	II
968-207	100W - 24V	DALI	II

Dimmable

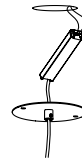

Produktthinweise: Die Gesamtleistung in Watt und die Maximalleistung des Treibers müssen berücksichtigt werden. Die Leistung der ausgewählten Leuchten darf die maximale Leistung des Treibers im Baldachin nicht überschreiten, und die Baldachine/Treiber müssen entsprechend der erforderlichen Leistung ausgewählt werden.

Produktart: Netzteil

Diese Netzteile sind nicht mit Fris Pro kompatibel.

## Disk Zubehör

Artikelnr.	Ausführung
A718-034-39	● Schwarz

Materialien  
Struktur: Metall

Produktart: Zubehör

Produktthinweise: Zubehör um das Netzteil hinter dem Baldachin zu verbergen.

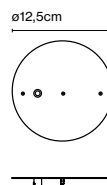

## Disk Zubehör

Artikelnr. Ausführung  
A718-039-39 ● Schwarz

Materialien  
Struktur: Metall

Produktart: Zubehör  
Produkthinweise: Zubehör um das Netzteil hinter dem Baldachin zu verbergen.

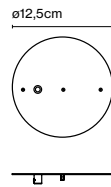

## Halterung Fris A 16 x2

Artikelnr. Ausführung  
A718-040-39 ● Schwarz

Materialien  
Struktur: Metall

Produktart: Zubehör  
Produkthinweise: Zubehör zur Halterung der Leuchte.

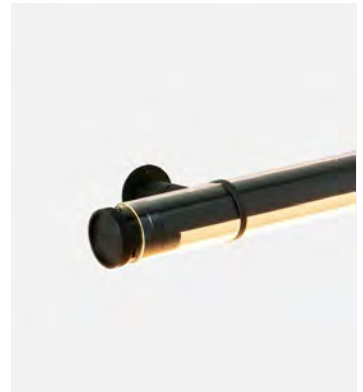
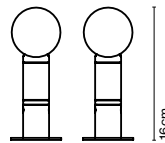

## Halterung Fris A 37 x2

Artikelnr. Ausführung  
A718-041-39 ● Schwarz

Materialien  
Struktur: Metall

Produktart: Zubehör  
Produkthinweise: Zubehör zur Halterung der Leuchte.

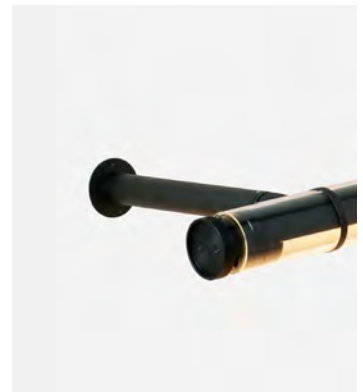
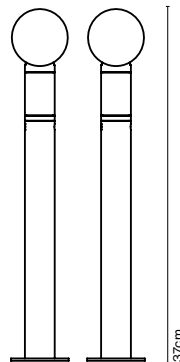

## Seitenabdeckung

Artikelnr. Ausführung  
A718-033-39 ● Schwarz

Materialien  
Struktur: Metall

Produktart: Zubehör  
Produkthinweise: Zubehör zum Erstellen von Kompositionen.







## Abhängung x2 Fris

Artikelnr.  
Abhängung 47 x2  
A718-025-39

Inhalt: 2 Stück

Ausführung

● Schwarz

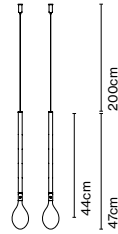

Dopplete Abhängung 96 x2  
A718-026-39

Inhalt: 2 Stück

● Schwarz

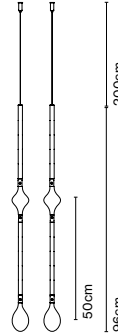

Dopplete Abhängung 71 x2  
A718-027-39

Inhalt: 2 Stück

● Schwarz

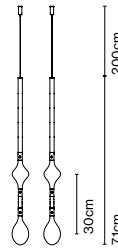

Doppleter Abhängung 146 x2  
A718-038-39

Inhalt: 2 Stück

● Schwarz

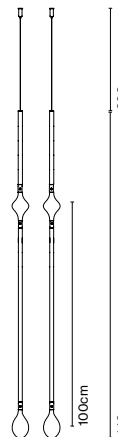

Materialien  
Struktur: Aluminium

Produktinweise: Hängevorrichtung zum Erstellen  
verschiedener Kompositionen.



Artikelnr.

Ausführung

Abhängung146 47 x1  
A718-028-39

● Schwarz

Inhalt: 1 Stück

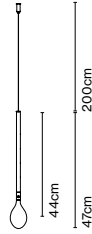

Dopplete Abhängung 96 x1  
A718-029-39

● Schwarz

Inhalt: 1 Stück

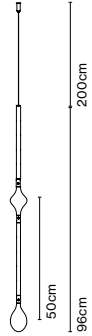

Dopplete Abhängung 71 x1  
A718-030-39

● Schwarz

Inhalt: 1 Stück

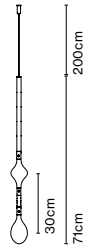

Dopplete Abhängung146 x1  
A718-035-39

● Schwarz

Inhalt: 1 Stück

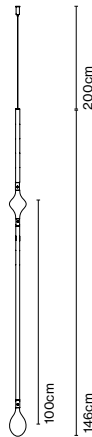

Materialien  
Struktur: Aluminium

Produkthinweise: Hängevorrichtung zum Erstellen  
verschiedener Kompositionen.



## Verbindungsstück Fris

Artikelnr.  
Verbindungsstück 30  
A718-032-39

Ausführung

● Schwarz

Inhalt: 1 Stück



Verbindungsstück 50  
A718-031-39

● Schwarz

Inhalt: 1 Stück

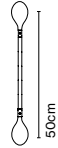

Verbindungsstück 100  
A718-036-39

● Schwarz

Inhalt: 1 Stück

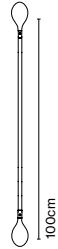

Materialien  
Struktur: Aluminium

Produkthinweise: Verbindungsstücke  
zum Erstellen verschiedener  
Kompositionen.



## Deckenleuchten Deckenabhängung x2 Fris

Artikelnr.  
Halterung 13x2  
A718-037-39

Ausführung

● Schwarz

Inhalt: 2 Stück



Produkthinweise: Halterung zum  
Annähern der Leuchte an die Decke.





#### Fris

- Dekoratives Streulicht.
- 2700K- und 3000K-LED CRI90
- 24-V-Produkt, Zwischenverbindung möglich.
- Max. 5 Fris 80 für einen Lichtpunkt
- Max. 3 Fris 155 für einen Lichtpunkt
- Max. 2 Fris 215 für einen Lichtpunkt
- Netzgerät nicht im Lieferumfang inbegriffen; separat bestellbar.
- Dimmbar mittels Triac, Dali oder Casambi.
- Netzgerät nicht im Lieferumfang inbegriffen; separat bestellbar.
- Dimmbar mittels Triac, Dali oder Casambi.

#### Fris Pro

- Direktes Licht mit höherer Leistung
- 3000K-LED CRI90 (4000K auf Anfrage lieferbar).
- UGR <19
- Netzteil inbegriffen (Gleichstrom).
- Keine Zwischenverbindung möglich. Dimmbar mittels Dali oder Casambi.
- LED-Öffnungswinkel: 55°
- (30°- und 65°-Öffnungswinkel auf Anfrage lieferbar)
- Version Tunable White 2700K 4000K (auf Anfrage lieferbar).







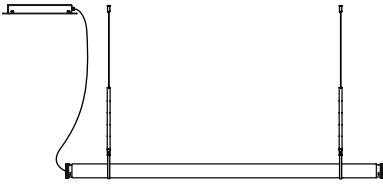

- 1 Stück Fris 155
- 1 Stück Hängevorrichtung 47 x2
- 1 Stück Baldachin

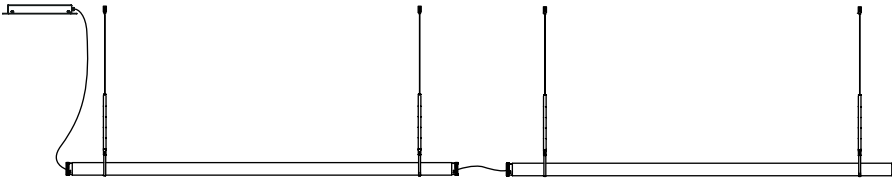

- 2 Stück Fris 215
- 2 Stück Hängevorrichtung 47 x2
- 1 Stück Baldachin
- 1 Stück Seitenabdeckung

Produkthinweise: Max. 3x Fris 155  
Max. 2x Fris 215

---

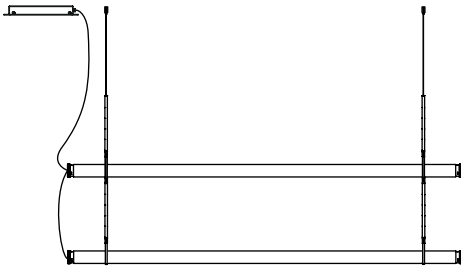

- 2 Stück Fris 215
- 2 Stück Doppelteiler Hängevorrichtung 96
- 1 Stück Baldachin

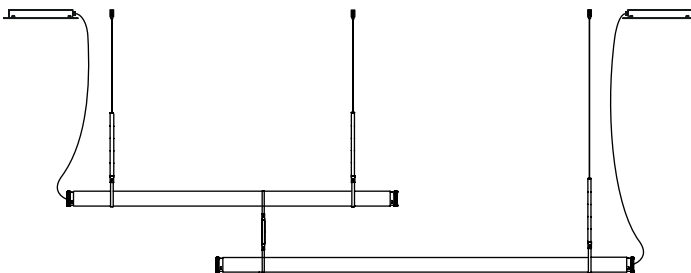

- 1 Stück Fris 155
- 1 Stück Fris 215
- 1 Stück Hängevorrichtung 47 x2
- 1 Stück Hängevorrichtung 47 x1
- 1 Stück Verbindungsstück 30
- 1 Stück Baldachin Fris 155
- 1 Stück Baldachin Fris 215

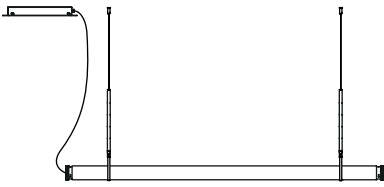

1 Stück Fris Pro 155  
1 Stück Hängevorrichtung 47 x2

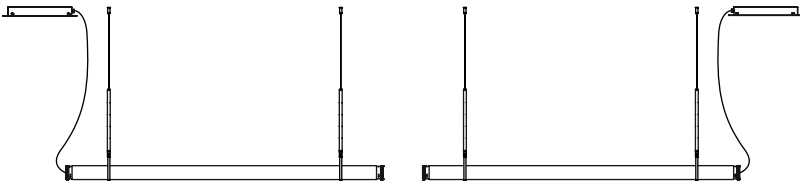

2 Stück Fris Pro 155  
2 Stück Hängevorrichtung 47 x2

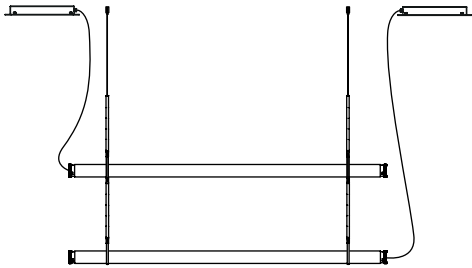

2 Stück Fris Pro 155  
2 Stück Doppleter Hängevorrichtung 96

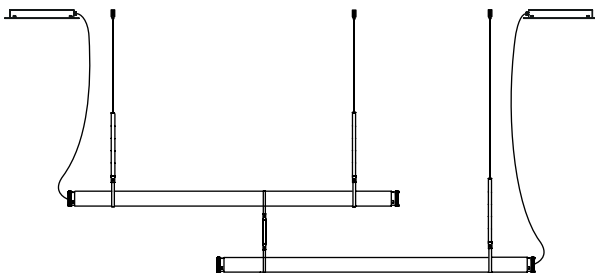

2 Stück Fris Pro 155  
1 Stück Stück Hängevorrichtung 47 x2  
1 Stück Stück Hängevorrichtung 47 x1  
1 Stück Verbindungsstück 30

Lluís Porqueras ist dafür bekannt, dass seine Entwürfe nach einer absoluten Schlichtheit streben und sich dabei allem Überflüssigen entledigen, bis nur noch die Essenz und die Einfachheit des Objekts übrig bleiben. Konkret bedeutet das,

dass die Höhe des Schirms anhand einer Klammer nach Wunsch angepasst werden kann. Außerdem kann der Schirm um 360 Grad gedreht werden, um den Lichtstrahl genau dahin zu richten, wo man ihn braucht.



Entdecke mehr auf [marset.com](http://marset.com)

### Funiculí

Artikelnr.	Ausführung
A641-001	● Moosgrau (RAL 7003)
A641-002	● Perlweiß (RAL 9001)
A641-003	● Schwarz (RAL 9005)
A641-443	● Grün (RAL 110 40 30)
A641-444	● Terrakotta (RAL 050 40 50)
A641-445	● Senf (RAL 075 60 70)

Materialien  
 Sockel: Mit schwarzem Gummi umrandete Eisenplatte  
 Schaft: Eisen  
 Schirm: Aluminium

Produktart: Stehleuchten  
 Lichtquelle: E27 LED Standard 8W  
 Gewicht: Netto 3,1 kg – Brutto 5 kg  
 Verpackung: 38 x 54 x 12 cm – 4,2 kg Vol – 0,024 m<sup>3</sup>  
 5 x 5 x 143 cm – 0,8 kg Vol – 0,004 m<sup>3</sup>

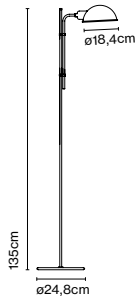

Kabellänge: 2 m  
 Anschluss: Netzstecker  
 Kabelfarbe: Schwarz  
 Schalterposition: Am Kabel

## Funiculí Fabric

Artikelnr.	Ausführung
A641-401	● Schwarz - Weiß
A641-402	● Schwarz - Sand

### Materialien

Sockel: In schwarzen Gummi umrandete Eisenplatte  
Schaft: Eisen  
Schirm: Weißer oder sandfarbener Polyesterschirm aus PVC-PET-laminierter Folie

### Produktart: Stehleuchten

Lichtquelle: E27 LED Standard 8W

Gewicht: Netto 5,2 kg – Brutto 7,5 kg

Verpackung: 52 x 42 x 13 cm – 6,3 kg Vol – 0,03 m<sup>3</sup>

35 x 35 x 23 cm – 0,6 kg Vol – 0,03 m<sup>3</sup>

120 x 4 x 4 cm – 0,6 kg Vol – 0,002 m<sup>3</sup>

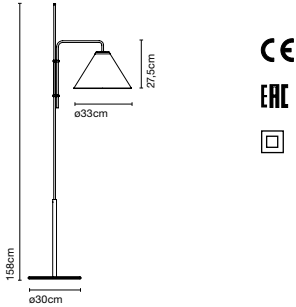

Kabellänge: 2 m

Anschluss: Netzstecker

Kabelfarbe: Schwarz

Schalterposition: Am Kabel



## Funiculí A

Artikelnr.	Ausführung
A641-025	● Moosgrau (RAL 7003)
A641-026	● Perlweiß (RAL 9001)
A641-027	● Schwarz (RAL 9005)
A641-446	● Grün (RAL 110 40 30)
A641-447	● Terrakotta (RAL 050 40 50)
A641-448	● Senf (RAL 075 60 70)

### Materialien

Schaft: Eisen

Schirm: Aluminium

### Produktart: Wandleuchten

Lichtquelle: E14 LED 5W

Gewicht: Netto 0,8 kg – Brutto 1,5 kg

Verpackung: 46 x 34 x 11 cm – 1,5 kg Vol – 0,017 m<sup>3</sup>

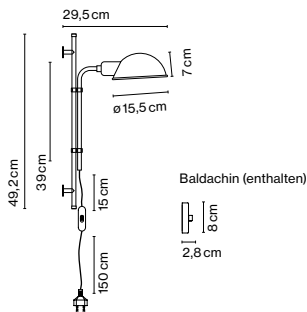

Kabellänge: 2 m

Anschluss: Netzstecker / Direktanschluss

Kabelfarbe: Schwarz

Baldachinfarbe: Gleiche Farbe wie Schirm

Schalterposition: Am Kabel





## Funiculí A Fabric

Artikelnr.	Ausführung
A641-403	● Schwarz - Weiß
A641-404	● Schwarz - Sand

**Materialien**  
 Schaft: Eisen  
 Schirm: Weißer oder sandfarbener  
 Polyesterschirm aus PVC-PET-laminierter Folie

**Produktart:** Wandleuchten  
**Lichtquelle:** E14 LED 5W  
**Gewicht:** Netto 0,7 kg – Brutto 1,7 kg  
**Verpackung:** 67 x 27 x 10 cm – 1,4 kg Vol – 0,02 m<sup>3</sup>  
 26 x 26 x 18 cm – 0,3 kg Vol – 0,012 m<sup>3</sup>

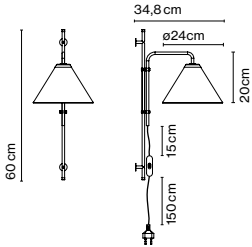

CE

ERC



**Kabellänge:** 2 m  
**Anschluss:** Netzstecker  
**Kabelfarbe:** Schwarz  
**Schalterposition:** Am Kabel

## Funiculí S

Artikelnr.	Ausführung
A641-020	● Moosgrau (RAL 7003)
A641-021	● Perlweiß (RAL 9001)
A641-022	● Schwarz (RAL 9005)
A641-449	● Grün (RAL 110 40 30)
A641-450	● Terrakotta (RAL 050 40 50)
A641-451	● Senf (RAL 075 60 70)

**Materialien**  
 Sockel: Mit schwarzem Gummi umrandete Eisenplatte  
 Schaft: Eisen  
 Schirm: Aluminium

**Produktart:** Tischleuchten  
**Lichtquelle:** E14 LED 5W  
**Gewicht:** Netto 1,8 kg – Brutto 3 kg  
**Verpackung:** 47 x 34 x 11 cm – 3 kg Vol – 0,017 m<sup>3</sup>

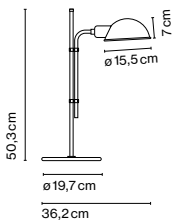

CE

ERC



**Kabellänge:** 2 m  
**Anschluss:** Netzstecker  
**Kabelfarbe:** Schwarz  
**Schalterposition:** Am Kabel

## Funiculí S Fabric

Artikelnr. Ausführung  
A641-405 ● Schwarz - Weiß  
A641-406 ● Schwarz - Sand

### Materialien

Sockel: Mit schwarzem Gummi umrandete Eisenplatte  
Schaft: Eisen  
Schirm: Weißer oder sandfarbener Polyesterschirm aus PVC-PET-laminierter Folie

Produktart: Tischleuchten

Lichtquelle: E14 LED 5W

Gewicht: Netto 1,7 kg – Brutto 2,7 kg

Verpackung: 65 x 31 x 10 cm – 2,4 kg Vol – 0,02 m<sup>3</sup>  
26 x 26 x 18 cm – 0,3 kg Vol – 0,012 m<sup>3</sup>

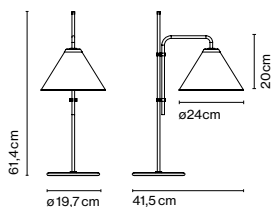

CE

ERC



Kabellänge: 2 m

Anschluss: Netzstecker

Kabelfarbe: Schwarz

Schalterposition: Am Kabel



Ursprünglich entstand die Kollektion Ginger aus einem Design aus Holz, einem Material, das besonders gerne für eine intime Beleuchtung verwendet wird. Die Kombination von dünnen Holzschichten und Papier, die mit einem Kunstharz unter

Druck und Hitze in Form gepresst werden, schafft einen beinahe zweidimensionalen Lichtkörper, der mit seiner Schlichtheit indirektes Licht wirft und somit anhand einer schwebenden Präsenz den Raum erhellt.



Entdecke mehr auf [marset.com](http://marset.com)



## Ginger 20

Artikelnr.	Ausführung
A662-180	● Eiche - Weiß
A662-181	● Wenge - Weiß
A662-182	● Eiche - Eiche
A662-183	● Wenge - Wenge
A662-340	● Gebürstetes Messing
A662-341	● Gebürstetes Messing - Weiß
A662-342	● Schwarz - Weiß

Materialien	Dimmbar: Ja
Diffusor: Gepresstes Holz oder gebürstetes Aluminium	Integrierter Dimmer: Nein
Wärmeableiter: Aluminium	Dimmprotokoll: Triac

Produktart: Pendelleuchten  
 Lichtquelle: LED SMD 350mA 4,05W 2700K CRI90 463lm  
 Leuchte: 220 - 240 VAC TRIAC 5,72W 161lm  
 Gewicht: Netto 0,6 kg – Brutto 0,8 kg  
 Verpackung: 23 x 21 x 10 cm – 0,8 kg Vol – 0,01 m<sup>3</sup>

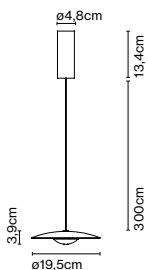

Dimmable

CE

ERC

UK

□

Kabellänge: 3 m  
 Anschluss: Direktanschluss  
 Kabelfarbe: Schwarz  
 Baldachinfarbe: Schwarz



## Ginger 20 - 24V

Artikelnr.	Ausführung
A662-392	● Eiche - Weiß
A662-393	● Wenge - Weiß
A662-394	● Eiche - Eiche
A662-395	● Wenge - Wenge
A662-344	● Gebürstetes Messing
A662-345	● Gebürstetes Messing - Weiß
A662-346	● Schwarz - Weiß

Materialien	Dimmbar: Ja
Diffusor: Gepresstes Holz oder gebürstetes Aluminium	Integrierter Dimmer: Nein
Wärmeableiter: Aluminium	Dimmprotokoll: Hängt vom bestellten Netzteil ab.
	Triac
	DALI

Produktart: Pendelleuchten  
 Lichtquelle: LED SMD 24Vdc 5W 2700K CRI90 495lm  
 Leuchte: (Netzteil nicht inklusive) 161lm  
 Gewicht: Netto 0,3 kg – Brutto 0,5 kg  
 Verpackung: 23 x 21 x 10 cm – 0,5 kg Vol – 0,01 m<sup>3</sup>  
 Produkthinweise: Zur Verwendung mit Cluster Seite 49.  
 1 Stk. Zubehör Haken enthalten  
 LED inklusive

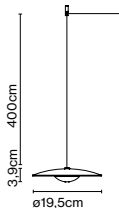

Dimmable

CE

ERC

UK  
CA



Kabellänge: 4 m  
 Anschluss: Direktanschluss  
 Kabelfarbe: Schwarz



## Ginger 20x3

Artikelnr.	Ausführung
A662-184	● Eiche - Weiß
A662-185	● Wenge - Weiß
A662-186	● Eiche - Eiche
A662-187	● Wenge - Wenge
A662-348	● Gebürstetes Messing
A662-349	● Gebürstetes Messing - Weiß
A662-350	● Schwarz - Weiß

Materialien	Dimmbar: Ja
Diffusor: Gepresstes Holz oder gebürstetes Aluminium	Integrierter Dimmer: Nein
Wärmeableiter: Aluminium	Dimmprotokoll: Triac

Produktart: Pendelleuchten  
 Lichtquelle: LED SMD 350mA 4,1W(x3) 2700K CRI90 463lm(x3)  
 Leuchte: 220 - 240 VAC TRIAC 15,13W 161lm(x3)  
 Gewicht: Netto 1,5 kg – Brutto 2 kg  
 Verpackung: 42 x 42 x 7 cm – 2 kg Vol – 0,01 m<sup>3</sup>  
 LED inklusive

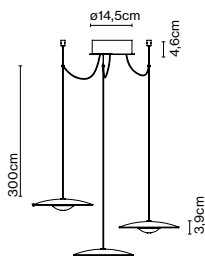

Dimmable

CE

ERC

UK  
CA



Kabellänge: 3 m  
 Anschluss: Direktanschluss  
 Kabelfarbe: Schwarz  
 Baldachinfarbe: Schwarz - Kabeleingänge: 3





## Ginger Zubehör 20x3

Artikelnr. Ausführung  
A662-188 ● Schwarz

Materialien  
Disc: Eisen

Produktart: Zubehör  
Gewicht: Netto 0,75 kg – Brutto 0,8 kg  
Verpackung: 41 x 41 x 1 cm – 0,8 kg – VOL - 0,001 m<sup>3</sup>

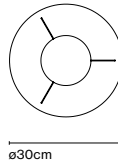

## Ginger 32

Artikelnr.	Ausführung	Dimmung	Klasse
A662-019	● Eiche - Weiß	Triac	II
A662-020	● Wenge - Weiß	Triac	II
A662-021	● Eiche - Weiß	DALI	I
A662-022	● Wenge - Weiß	DALI	I
A662-023	● Eiche - Weiß	1-10V	I
A662-024	● Wenge - Weiß	1-10V	I
A662-352	● Gebürstetes Messing	Triac	II
A662-353	● Gebürstetes Messing - Weiß	Triac	II
A662-354	● Schwarz - Weiß	Triac	II
A662-356	● Gebürstetes Messing	DALI	I
A662-357	● Gebürstetes Messing - Weiß	DALI	I
A662-358	● Schwarz - Weiß	DALI	I

Materialien  
Diffusor: Gepresstes Holz oder gebürstetes Aluminium  
Wärmeableiter: Aluminium

Dimmbar: Ja  
Integrierter Dimmer: Nein  
Dimmprotokoll: Triac  
DALI, Casambi  
1-10V

Produktart: Pendelleuchten  
Lichtquelle: LED SMD 700mA 8,2W 2700K CRI90 913lm  
Leuchte: 220 - 240 VAC TRIAC 10,87W 350lm  
220 - 240 VAC DALI 11,59W 350lm  
220 - 240 VAC 1-10V 10,36W 350lm  
Gewicht: Netto 1,4 kg – Brutto 2,5 kg  
Verpackung: 48 x 48 x 17 cm – 2,5 kg Vol – 0,04 m<sup>3</sup>  
LED inklusive

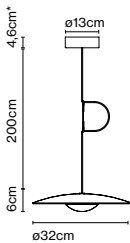

Dimmable

CE

ERC

UK  
CA

\* 6,5cm (DALI)

Kabellänge: 2 m  
Anschluss: Direktanschluss  
Kabelfarbe: Schwarz  
Baldachinfarbe: Schwarz

Produktinweise: Casambi auf Anfrage,



## Ginger 42

Artikelnr.	Ausführung	Dimmung	Klasse
A662-025	● Eiche - Weiß	Triac	II
A662-026	● Wenge - Weiß	Triac	II
A662-027	● Eiche - Weiß	DALI	I
A662-028	● Wenge - Weiß	DALI	I
A662-029	● Eiche - Weiß	1-10V	I
A662-030	● Wenge - Weiß	1-10V	I
A662-360	● Gebürstetes Messing	Triac	II
A662-361	● Gebürstetes Messing - Weiß	Triac	II
A662-362	● Schwarz - Weiß	Triac	II
A662-364	● Gebürstetes Messing	DALI	I
A662-365	● Gebürstetes Messing - Weiß	DALI	I
A662-366	● Schwarz - Weiß	DALI	I

Materialien

Diffusor: Gepresstes Holz oder gebürstetes Aluminium

Wärmeableiter: Aluminium

Dimmbar: Ja

Integrierter Dimmer: Nein

Dimmprotokoll: Triac

DALI, Casambi  
1-10V

Produktart: Pendelleuchten

Lichtquelle: LED SMD 700mA 16,28W 2700K CRI90 1873lm

Leuchte: 180 - 295 VAC TRIAC 19,71W 698lm

220 - 240 VAC DALI 20,32W 698lm

220 - 240 VAC 1-10V 20,85W 698lm

Gewicht: Netto 2 kg – Brutto 3,5 kg

Verpackung: 57 x 53 x 17 cm – 3,5 kg Vol – 0,051 m<sup>3</sup>

LED inklusive

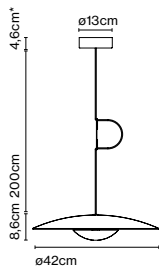

Dimmable

CE

ERC

UK  
CA

\* 6,5cm (DALI)

Kabellänge: 2 m

Anschluss: Direktanschluss

Kabelfarbe: Schwarz

Baldachinfarbe: Schwarz

Produktinweise: Casambi auf Anfrage,



## Ginger 60

Artikelnr.	Ausführung	Dimmung	Klasse
A662-742-2035-27K	● Eiche - Weiß	Triac	II
A662-742-2135-27K	● Wenge - Weiß	Triac	II
A662-747-2035-27K	● Eiche - Weiß	DALI	I
A662-747-2135-27K	● Wenge - Weiß	DALI	I
A662-744-2035-27K	● Eiche - Weiß	1-10V	I
A662-744-2135-27K	● Wenge - Weiß	1-10V	I
A662-743-1515-27K	● Gebürstetes Messing	Triac	II
A662-743-1535-27K	● Gebürstetes Messing - Weiß	Triac	II
A662-743-3935-27K	● Schwarz - Weiß	Triac	II
A662-748-1515-27K	● Gebürstetes Messing	DALI	I
A662-748-1535-27K	● Gebürstetes Messing - Weiß	DALI	I
A662-748-3935-27K	● Schwarz - Weiß	DALI	I

Materialien	Dimmbar: Ja
Diffusor: Gepresstes Holz oder gebürstetes Aluminium	Integrierter Dimmer: Nein
Wärmeableiter: Aluminium	Dimmprotokoll: Triac
	DALI, Casambi
	1-10V

Produktart: Pendelleuchten

Lichtquelle: LED SMD 700mA 22,4W 2700K CRI90 2933lm

Leuchte: 180 - 295 VAC TRIAC 26,09W 1165lm

220 - 240 VAC DALI 26,37W 1165lm

220 - 240 VAC 1-10V 27,15W 1165lm

Gewicht: Netto 3,5 kg – Brutto 6,2 kg

Verpackung: 72 x 72 x 28 cm – 6,2 kg Vol – 0,1 m<sup>3</sup>

LED inklusive

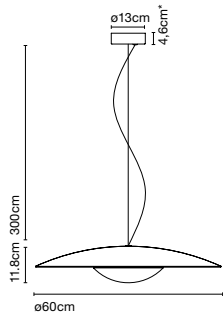

Dimmable

CE

ERC

UK  
RA



\* 6,5cm (DALI)

Kabellänge: 3 m

Anschluss: Direktanschluss

Kabelfarbe: Schwarz

Baldachinfarbe: Schwarz

Produktinweise: Casambi auf Anfrage,





## Ginger 20 M

Artikelnr.	Ausführung
A662-560	● Eiche - Weiß
A662-561	● Wenge - Weiß
A662-562	● Gebürstetes Messing
A662-563	● Gebürstetes Messing - Weiß

Materialien  
Diffusor und Sockel: Gepresstes Holz oder gebürstetes Aluminium  
Wärmeableiter: Aluminium  
Schaft: Aluminium

Integrierter Dimmer: Ja  
Dimmerart: 3-Stufen-Dimmer

Produktart: Tischleuchten / Akku-Batterie-Leuchten  
Lichtquelle: LED SMD 1A 3,5W 2700K CRI90 395lm  
Leuchte: in 5 Vdc 1,5A 290lm  
Gewicht: Netto 0,8 kg – Brutto 1 kg  
Verpackung: 40 x 21 x 17 cm – 1 kg Vol – 0,01 m<sup>3</sup> (1u)  
39 x 22 x 41 cm – 2,4 kg Vol – 0,04 m<sup>3</sup> (2u)  
Produktinweise: Verkaufseinheit: 2 Stück.  
Ladekabel inkl. (USB auf USB-C). Steckdosenadapter nicht inkl.

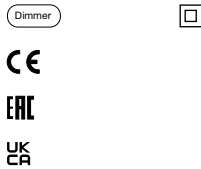
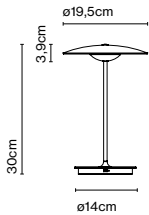

Schalterposition: Sockel  
Ladezeit 10 Stunden

Batterie-Dauer:  
5 Stunden auf höchster Stufe  
10 Stunden auf mittlerer Stufe  
20 Stunden auf niedrigster Stufe



## Ginger S

Artikelnr.	Ausführung
A662-031	● Eiche - Weiß
A662-032	● Wenge - Weiß

Materialien  
Diffusor und Sockel: Gepresstes Holz  
Wärmeableiter: Aluminium  
Schaft: Aluminium

Integrierter Dimmer: Ja  
Dimmerart: Stufenloser Dimmer von 0 bis 100

Produktart: Tischleuchten  
Lichtquelle: LED SMD 700mA 8,2W 2700K CRI90 913lm  
Leuchte: 85 - 264 VAC 10,56W 350lm  
Gewicht: Netto 2,6 kg – Brutto 4,5 kg  
Verpackung: 58 x 53 x 17 cm – 4,5 kg Vol – 0,05 m<sup>3</sup>  
LED inklusive

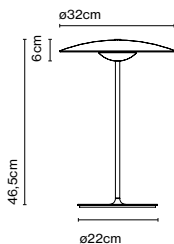

Kabellänge: 2 m  
Anschluss: Netzstecker  
Kabelfarbe: Schwarz  
Schalterposition: Am Kabel



## Ginger M

Artikelnr. Ausführung  
A662-068 Eiche - Weiß  
A662-069 Wenge - Weiß

Materialien Integrierter Dimmer: Ja  
Diffusor und Sockel: Gepresstes Holz Dimmerart: Stufenloser Dimmer von 0 bis 100  
Wärmeableiter: Aluminium  
Schaft: Aluminium

Produktart: Tischleuchten  
Lichtquelle: LED SMD 700mA 16,28W 2700K CRI90 1873lm  
Leuchte: 85 - 264 VAC 16,85W 698lm  
Gewicht: Netto 3,4 kg – Brutto 5,6 kg  
Verpackung: 61 x 61 x 22 cm – 5,6 kg Vol – 0,08 m<sup>3</sup>  
LED inklusive

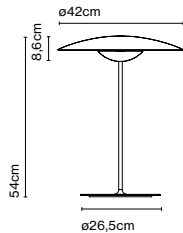

Dimmer

CE

ERC



Kabellänge: 2 m  
Anschluss: Netzstecker  
Kabelfarbe: Schwarz  
Schalterposition: Am Kabel



## Ginger P

Artikelnr. Ausführung  
A662-033 Eiche - Weiß  
A662-034 Wenge - Weiß

Materialien Integrierter Dimmer: Ja  
Diffusor und Sockel: Gepresstes Holz Dimmerart: Stufenloser Fussdimmer  
Wärmeableiter: Aluminium  
Schaft: Aluminium

Produktart: Stehleuchten  
Lichtquelle: LED SMD 700mA 16,28W 2700K CRI90 1873lm  
Leuchte: 85 - 264 VAC 17W 698lm  
Gewicht: Netto 4,9 kg – Brutto 8,5 kg  
Verpackung: 57 x 53 x 17 cm – 6,5 kg Vol – 0,051 m<sup>3</sup>  
19 x 18 x 133 cm – 2 kg Vol – 0,045 m<sup>3</sup>  
LED inklusive

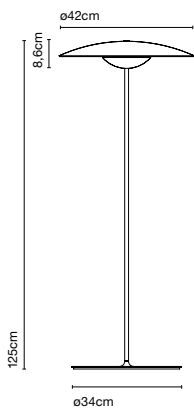

Dimmer

CE

ERC



Kabellänge: 2 m  
Anschluss: Netzstecker  
Kabelfarbe: Schwarz  
Schalterposition: Am Kabel



## Ginger XL 42

Artikelnr. Ausführung  
A662-070 Eiche - Weiß  
A662-071 Wenge - Weiß

Materialien Integrierter Dimmer: Ja  
Diffusor: Gepresstes Holz Dimmerart: Stufenloser Fußdimmer  
Wärmeableiter: Aluminium  
Schaft: Metall  
Arm: Carbonfaser

Produktart: Stehleuchten  
Lichtquelle: LED SMD 700mA 16,28W 2700K CRI90 1873lm  
Leuchte: 85 - 264 VAC 17W 698lm  
Gewicht: Netto 23,8 kg – Brutto 27,8 kg  
Verpackung: 57 x 53 x 17 cm – 2,8 kg Vol – 0,051 m<sup>3</sup>  
191 x 20 x 11 cm – 10 kg Vol – 0,04 m<sup>3</sup>  
63 x 63 x 4 cm – 15 kg Vol – 0,02 m<sup>3</sup>

LED inklusive

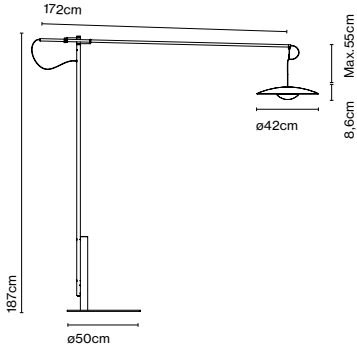

Dimmer



Kabellänge: 2,5 m  
Anschluss: Netzstecker  
Kabelfarbe: Schwarz  
Schalterposition: Am Kabel

## Ginger XXL 60

Artikelnr. Ausführung  
A662-072 Eiche - Weiß  
A662-073 Wenge - Weiß

Materialien Integrierter Dimmer: Ja  
Diffusor: Gepresstes Holz Dimmerart: Stufenloser Fußdimmer  
Wärmeableiter: Aluminium  
Schaft: Metall  
Arm: Carbonfaser

Produktart: Stehleuchten  
Lichtquelle: LED SMD 700mA 22,4W 2700K CRI90 2933lm  
Leuchte: 220 - 240 VAC 25,45W 1165lm  
Gewicht: Netto 31,5 kg – Brutto 38,5 kg  
Verpackung: 72 x 72 x 28 cm – 5,5 kg Vol – 0,1 m<sup>3</sup>  
215 x 22 x 11 cm – 12 kg Vol – 0,05 m<sup>3</sup>  
72 x 72 x 4 cm – 21 kg Vol – 0,02 m<sup>3</sup>

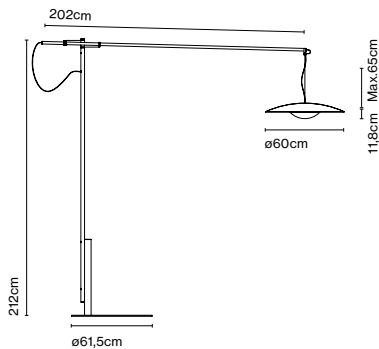

Dimmer



Kabellänge: 2,5 m  
Anschluss: Netzstecker  
Kabelfarbe: Schwarz  
Schalterposition: Am Kabel

## Ginger 20 A

Artikelnr.	Ausführung	Dimmer
Netzstecker		
A662-142	● Eiche - Weiß	Ja
A662-143	● Wenge - Weiß	Ja
Direktanschluss		
A662-144	● Eiche - Weiß	-
A662-145	● Wenge - Weiß	-
<b>Materialien</b>		<b>Integrierter Dimmer: Ja</b>
Diffusor: Gepresstes Holz		<b>Dimmerart: Progressiver Dimmer von 0 bis 100</b>
Wärmeableiter: Aluminium		
Struktur: Metall		

Produktart: Wandleuchten  
 Lichtquelle: LED SMD 350mA 4,05W 2700K CRI90 463lm  
 Leuchte: 85 - 264 VAC 5,7W 161lm  
 Gewicht: Netto 0,6 kg – Brutto 1,5 kg  
 Verpackung: 46 x 28 x 24 cm – 1,5 kg Vol – 0,03 m<sup>3</sup>  
 Produkthinweise: Netzstecker: Stufenloser Dimmer von 0 bis 100.  
 Direktanschluss: Ein-/Aus-Schalter am Wandanschluss

LED inklusive

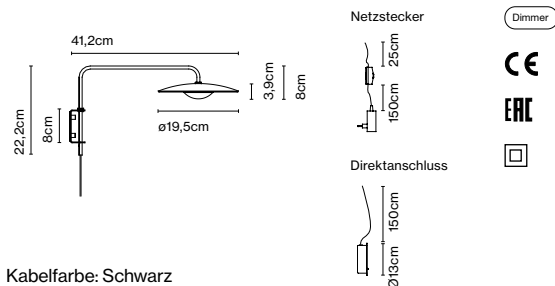

Kabelfarbe: Schwarz  
 Anschluss: Netzstecker / Direktanschluss



## Ginger A

Artikelnr.	Ausführung	Dimmer
Netzstecker		
A662-074	● Eiche - Weiß	Progressiv
A662-075	● Wenge - Weiß	Progressiv
Direktanschluss (Baldachin)		
A662-081	● Eiche - Weiß	Triac / on-off
A662-082	● Wenge - Weiß	Triac / on-off
RSC (Einbauleuchte Baldachin)		
A662-130	● Eiche - Weiß	Triac
A662-131	● Wenge - Weiß	Triac
<b>Materialien</b>		<b>Integrierter Dimmer: Ja</b>
Diffusor: Gepresstes Holz		<b>Dimmerart: Stufenloser Dimmer von 0 bis 100</b>
Wärmeableiter: Aluminium		<b>Dimmprotokoll: Triac</b>
Struktur: Metall		

Produktart: Wandleuchten  
 Lichtquelle: LED SMD 700mA 8,2W 2700K CRI90 913lm  
 Leuchte: 220 - 240 VAC TRIAC 9,89W 350lm  
 Gewicht: Netto 1,5 kg – Brutto 3 kg  
 Verpackung: 57 x 53 x 17 cm – 3 kg Vol – 0,051 m<sup>3</sup>  
 LED inklusive

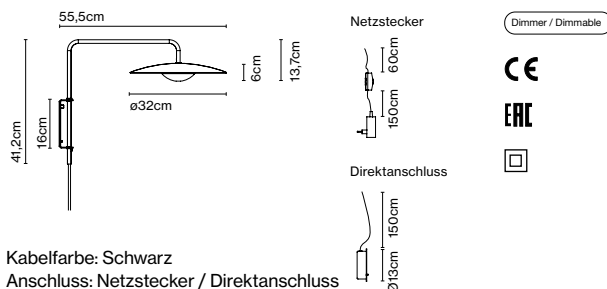

Kabelfarbe: Schwarz  
 Anschluss: Netzstecker / Direktanschluss





## Ginger A XL 42

Artikelnr.	Ausführung	Dimmer
Netzstecker		
A662-076	● Eiche - Weiß	Progressiv
A662-077	● Wenge - Weiß	Progressiv

Direktanschluss	Ausführung	Dimmer
A662-079	● Eiche - Weiß	Triac
A662-080	● Wenge - Weiß	Triac

RSC (Einbauleuchte Baldachin)	Ausführung	Dimmer
A662-132	● Eiche - Weiß	Triac
A662-133	● Wenge - Weiß	Triac

Materialien  
 Diffusor: Gepresstes Holz  
 Wärmeableiter: Aluminium  
 Struktur: Metall  
 Arm: Carbonfaser

Integrierter Dimmer: Ja  
 Dimmerart: Stufenloser Fussdimmer  
 Dimmprotokoll: Triac

Produktart: Wandleuchten  
 Lichtquelle: LED SMD 700mA 16,28W 2700K CRI90 1873lm  
 Leuchte: 85 - 264 VAC 11W 698lm  
 Gewicht: Netto 3,4 kg – Brutto 5,7 kg  
 Verpackung: 60 x 60 x 22 cm – 5 kg Vol – 0,079 m<sup>3</sup>  
 138 x 5 x 5 cm – 0,7 kg Vol – 0,003 m<sup>3</sup>

LED inklusive

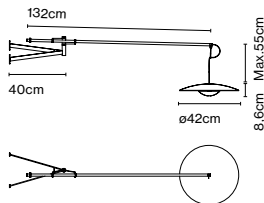

Dimmer / Dimmable



Kabelfarbe: Schwarz  
 Anschluss: Netzstecker / Direktanschluss



## Ginger 20C

Artikelnr.	Ausführung
A662-376	● Eiche - Weiß
A662-377	● Wenge - Weiß
A662-378	● Eiche - Eiche
A662-379	● Wenge - Wenge
A662-380	● Gebürstetes Messing
A662-381	● Schwarz - Weiß
A662-569-36-27K	● Mauve (RAL 010 70 10)
A662-569-37-27K	● Sand (RAL 050 85 10)
A662-569-38-27K	● Steingrau (RAL 000 65 00)

Materialien  
 Diffusor: Gepresstes Holz oder gebürstetes Aluminium  
 Wärmeableiter: Aluminium  
 Baldachin: Metall

Dimmbar: Ja  
 Integrierter Dimmer: Nein  
 Dimmprotokoll: Triac

Produktart: Wandleuchten / Deckenleuchten  
 Lichtquelle: LED SMD 350mA 4,05W 2700K CRI90 463lm  
 Leuchte: 220 - 240 VAC TRIAC 5,72W 161lm  
 Gewicht: Netto 0,4 kg – Brutto 0,7 kg  
 Verpackung: 24 x 21 x 10 cm – 0,7 kg Vol – 0,01 m<sup>3</sup>

LED inklusive

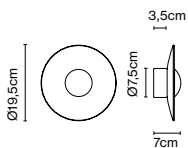

Dimmable



Baldachinfarbe: Schwarz  
 Anschluss: Direktanschluss



## Ginger 32C

Artikelnr.	Ausführung
A662-146	● Eiche - Weiß
A662-147	● Wenge - Weiß
A662-148	● Eiche - Eiche
A662-149	● Wenge - Wenge
A662-382	● Gebürstetes Messing
A662-383	● Schwarz - Weiß
A662-570-36-27K	● Mauve (RAL 010 70 10)
A662-570-37-27K	● Sand (RAL 050 85 10)
A662-570-38-27K	● Steingrau (RAL 000 65 00)

**Materialien**  
 Diffusor: Gepresstes Holz oder gebürstetes Aluminium  
 Wärmeableiter: Aluminium  
 Baldachin: Metall

**Dimmbar: Ja**  
 Integrierter Dimmer: Nein  
 Dimmprotokoll: Triac  
 Casambi

Produktart: Wandleuchten / Deckenleuchten  
 Lichtquelle: LED SMD 700mA 8,2W 2700K CRI90 913lm  
 Leuchte: 220 - 240 VAC TRIAC 9W 350lm  
 Gewicht: Netto 1 kg – Brutto 2 kg  
 Verpackung: 43 x 48 x 17 cm – 2 kg Vol – 0,04 m<sup>3</sup>  
 LED inklusive

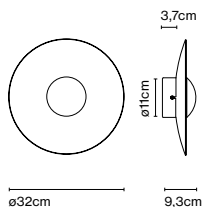

Baldachinfarbe: Schwarz  
 Anschluss: Direktanschluss

Produkthinweise: Casambi auf Anfrage,  
 DALI auf Anfrage



## Ginger 42C

Artikelnr.	Ausführung
A662-150	● Eiche - Weiß
A662-151	● Wenge - Weiß
A662-152	● Eiche - Eiche
A662-153	● Wenge - Wenge
A662-384	● Gebürstetes Messing
A662-385	● Schwarz - Weiß
A662-571-36-27K	● Mauve (RAL 010 70 10)
A662-571-37-27K	● Sand (RAL 050 85 10)
A662-571-38-27K	● Steingrau (RAL 000 65 00)

**Materialien**  
 Diffusor: Gepresstes Holz oder gebürstetes Aluminium  
 Wärmeableiter: Aluminium  
 Baldachin: Metall

**Dimmbar: Ja**  
 Integrierter Dimmer: Nein  
 Dimmprotokoll: Triac

Produktart: Wandleuchten / Deckenleuchten  
 Lichtquelle: LED SMD 700mA 16,28W 2700K CRI90 1873lm  
 Leuchte: 180 - 295 VAC TRIAC 19,71W 698lm  
 Gewicht: Netto 1,9 kg – Brutto 3,5 kg  
 Verpackung: 57 x 53 x 17 cm – 3,5 kg Vol – 0,051 m<sup>3</sup>  
 LED inklusive

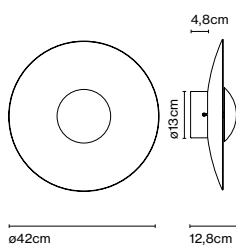

Baldachinfarbe: Schwarz  
 Anschluss: Direktanschluss

Produkthinweise: Casambi auf Anfrage,  
 DALI auf Anfrage



## Ginger 60C

Artikelnr.	Ausführung
A662-154	● Eiche - Weiß
A662-155	● Wenge - Weiß
A662-156	● Eiche - Eiche
A662-157	● Wenge - Wenge
A662-386	● Gebürstetes Messing
A662-387	● Schwarz - Weiß
A662-572-36-27K	● Mauve (RAL 010 70 10)
A662-572-37-27K	● Sand (RAL 050 85 10)
A662-572-38-27K	● Steingrau (RAL 000 65 00)

Materialien  
 Diffusor: Gepresstes Holz oder gebürstetes Aluminium  
 Wärmeableiter: Aluminium  
 Baldachin: Metall

Dimmbar: Ja  
 Integrierter Dimmer: Nein  
 Dimmprotokoll: Triac

Produktart: Wandleuchten / Deckenleuchten  
 Lichtquelle: LED SMD 700mA 22,4W 2700K CRI90 2933lm  
 Leuchte: 180 - 295 VAC TRIAC 26,09W 1165lm  
 Gewicht: Netto 3,3 kg – Brutto 6,3 kg  
 Verpackung: 72 x 72 x 28 cm – 6,3 kg Vol – 0,1 m<sup>3</sup>  
 LED inklusive

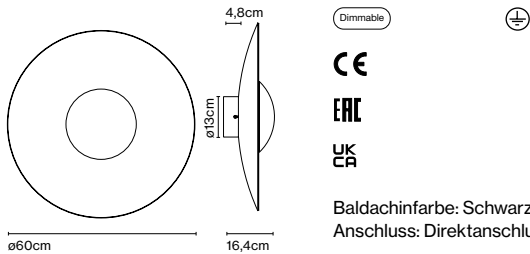

Produktthinweise: Casambi auf Anfrage;  
 DALI auf Anfrage



## Ginger Set C2 20/32

Artikelnr.	Ausführung
A662-421	● Schwarz

Schirme 20	Ausführung
A662-426	● Eiche - Weiß
A662-427	● Wenge - Weiß
A662-428	● Eiche - Eiche
A662-429	● Wenge - Wenge
A662-430	● Gebürstetes Messing
A662-431	● Schwarz - Weiß
A662-573-36-27K	● Mauve (RAL 010 70 10)
A662-573-37-27K	● Sand (RAL 050 85 10)
A662-573-38-27K	● Steingrau (RAL 000 65 00)

Schirme 32	Ausführung
A662-432	● Eiche - Weiß
A662-433	● Wenge - Weiß
A662-434	● Eiche - Eiche
A662-435	● Wenge - Wenge
A662-436	● Gebürstetes Messing
A662-437	● Schwarz - Weiß
A662-574-36-27K	● Mauve (RAL 010 70 10)
A662-574-37-27K	● Sand (RAL 050 85 10)
A662-574-38-27K	● Steingrau (RAL 000 65 00)

Materialien  
 Baldachin: Metall

Dimmbar: Ja  
 Integrierter Dimmer: Nein  
 Dimmprotokoll: Triac

Produktart: Wandleuchten / Deckenleuchten  
 Lichtquelle: LED SMD 700mA 12,25W 2700K CRI90 1376lm  
 Leuchte: 180 - 295 VAC TRIAC 15,3W 511lm  
 Gewicht: Netto 4,5 kg – Brutto 6 kg  
 Verpackung: 23 x 21 x 10 cm – 1 kg Vol – 0,01 m<sup>3</sup>  
 57 x 53 x 17 cm – 3 kg Vol – 0,051 m<sup>3</sup>  
 62 x 20 x 9 cm – 2 kg Vol – 0,01 m<sup>3</sup>

Produktthinweise: Zubehör aus lackiertem Metall. Für Set aus Ginger 20 C und 32 C.  
 LED inklusive

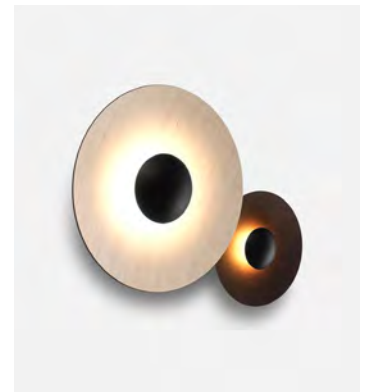
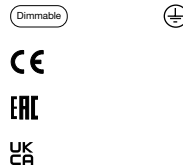
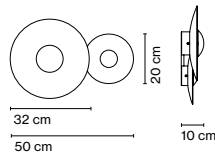

Baldachinfarbe: Schwarz  
 Anschluss: Direktanschluss

## Ginger Set C2 32/42

Artikelnr. Ausführung  
Struktur  
A662-422 ● Schwarz

Schirme 32  
A662-432 ● Eiche - Weiß  
A662-433 ● Wenge - Weiß  
A662-434 ● Eiche - Eiche  
A662-435 ● Wenge - Wenge  
A662-436 ● Gebürstetes Messing  
A662-437 ● Schwarz - Weiß  
A662-574-36-27K ● Mauve (RAL 010 70 10)  
A662-574-37-27K ● Sand (RAL 050 85 10)  
A662-574-38-27K ● Steingrau (RAL 000 65 00)

Schirme 42  
A662-438 ● Eiche - Weiß  
A662-439 ● Wenge - Weiß  
A662-440 ● Eiche - Eiche  
A662-441 ● Wenge - Wenge  
A662-442 ● Gebürstetes Messing  
A662-443 ● Schwarz - Weiß  
A662-575-36-27K ● Mauve (RAL 010 70 10)  
A662-575-37-27K ● Sand (RAL 050 85 10)  
A662-575-38-27K ● Steingrau (RAL 000 65 00)

Materialien Dimmbar: Ja  
Baldachin: Metall Integrierter Dimmer: Nein  
Dimmprotokoll: Triac

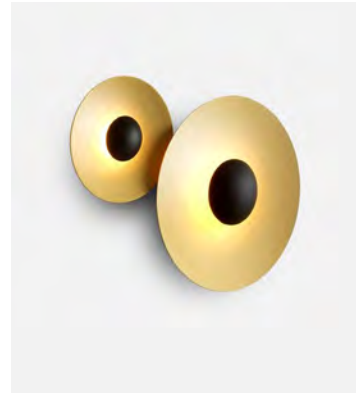
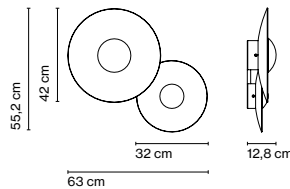

Produktart: Wandleuchten / Deckenleuchten  
Lichtquelle: LED SMD 700mA 24,5W 2700K CRI90 2786lm  
Leuchte: 180 - 295 VAC TRIAC 29W 1048lm  
Gewicht: Netto 7,8 kg – Brutto 9 kg  
Verpackung: 57 x 53 x 17 cm – 3 kg Vol – 0,051 m<sup>3</sup>  
57 x 53 x 17 cm – 3,5 kg Vol – 0,051 m<sup>3</sup>  
62 x 20 x 9 cm – 2,5 kg Vol – 0,01 m<sup>3</sup>

Produktthinweise: Zubehör aus lackiertem Metall. Für Set aus Ginger 32 C und 42 C. Baldachinfarbe: Schwarz  
LED inklusive Anschluss: Direktanschluss

## Ginger Set C2 42/60

Artikelnr. Ausführung  
Struktur  
A662-423 ● Schwarz

Schirme 42  
A662-438 ● Eiche - Weiß  
A662-439 ● Wenge - Weiß  
A662-440 ● Eiche - Eiche  
A662-441 ● Wenge - Wenge  
A662-442 ● Gebürstetes Messing  
A662-443 ● Schwarz - Weiß  
A662-575-36-27K ● Mauve (RAL 010 70 10)  
A662-575-37-27K ● Sand (RAL 050 85 10)  
A662-575-38-27K ● Steingrau (RAL 000 65 00)

Schirme 60  
A662-154 ● Eiche - Weiß  
A662-155 ● Wenge - Weiß  
A662-156 ● Eiche - Eiche  
A662-157 ● Wenge - Wenge  
A662-386 ● Gebürstetes Messing  
A662-387 ● Schwarz - Weiß  
A662-572-36-27K ● Mauve (RAL 010 70 10)  
A662-572-37-27K ● Sand (RAL 050 85 10)  
A662-572-38-27K ● Steingrau (RAL 000 65 00)

Materialien Dimmbar: Ja  
Baldachin: Metall Integrierter Dimmer: Nein  
Dimmprotokoll: Triac

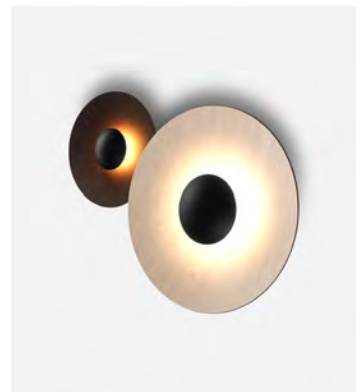
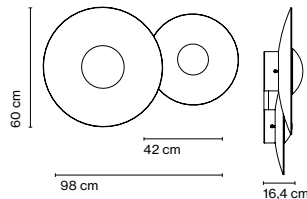

Produktart: Wandleuchten / Deckenleuchten  
Lichtquelle: LED SMD 700mA 38,7W 2700K CRI90 4806lm  
Leuchte: 180 - 295 VAC TRIAC 45,5W 1863lm  
Gewicht: Netto 9,1 kg – Brutto 10,5 kg  
Verpackung: 72 x 72 x 28 cm – 5 kg Vol – 0,098 m<sup>3</sup>  
57 x 53 x 17 cm – 3,5 kg Vol – 0,051 m<sup>3</sup>  
64 x 14 x 11 cm – 2 kg Vol – 0,051 m<sup>3</sup>

Produktthinweise: Zubehör aus lackiertem Metall. Für Set aus Ginger 42 C und 60 C. Baldachinfarbe: Schwarz  
LED inklusive Anschluss: Direktanschluss



## Ginger Set C3 20/32/42

Artikelnr. Ausführung

Struktur  
A662-424 ● Schwarz

### Schirme 20

A662-426 ● Eiche - Weiß  
A662-427 ● Wenge - Weiß  
A662-428 ● Eiche - Eiche  
A662-429 ● Wenge - Wenge  
A662-430 ● Gebürstetes Messing  
A662-431 ● Schwarz - Weiß  
A662-573-36-27K ● Mauve (RAL 010 70 10)  
A662-573-37-27K ● Sand (RAL 050 85 10)  
A662-573-38-27K ● Steingrau (RAL 000 65 00)

### Schirme 32

A662-432 ● Eiche - Weiß  
A662-433 ● Wenge - Weiß  
A662-434 ● Eiche - Eiche  
A662-435 ● Wenge - Wenge  
A662-436 ● Gebürstetes Messing  
A662-437 ● Schwarz - Weiß  
A662-574-36-27K ● Mauve (RAL 010 70 10)  
A662-574-37-27K ● Sand (RAL 050 85 10)  
A662-574-38-27K ● Steingrau (RAL 000 65 00)

### Schirme 42

A662-438 ● Eiche - Weiß  
A662-439 ● Wenge - Weiß  
A662-440 ● Eiche - Eiche  
A662-441 ● Wenge - Wenge  
A662-442 ● Gebürstetes Messing  
A662-443 ● Schwarz - Weiß  
A662-575-36-27K ● Mauve (RAL 010 70 10)  
A662-575-37-27K ● Sand (RAL 050 85 10)  
A662-575-38-27K ● Steingrau (RAL 000 65 00)

Materialien

Baldachin: Metall

Dimmbar: Ja

Integrierter Dimmer: Nein

Dimmprotokoll: Triac

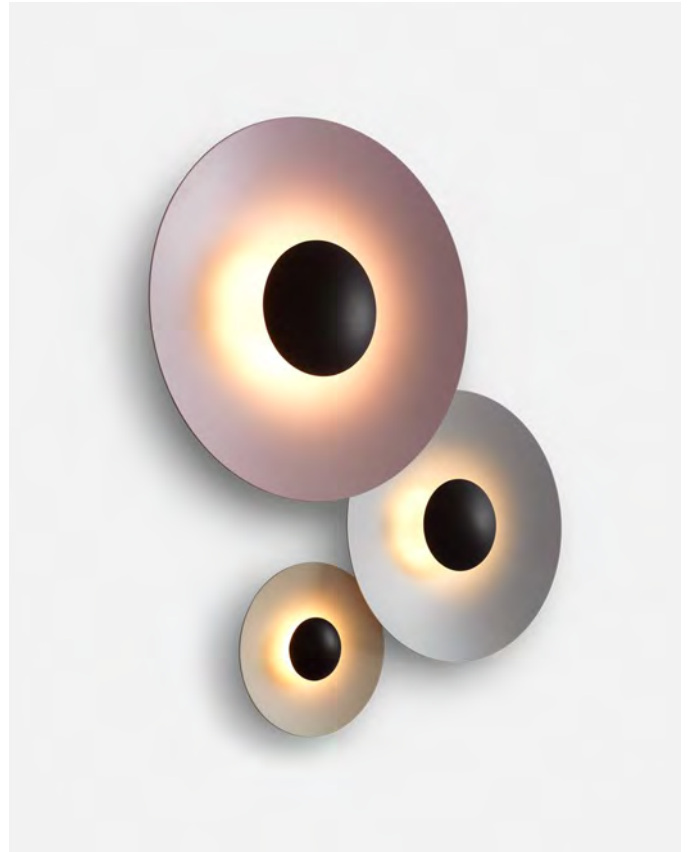

Produktart: Wandleuchten / Deckenleuchten

Lichtquelle: LED SMD 700mA 28,5W 2700K CRI90 3243lm

Leuchte: 180 - 295 VAC TRIAC 33,5W 1209lm

Gewicht: Netto 7,8 kg – Brutto 10 kg

Verpackung: 23 x 21 x 10 cm – 1 kg Vol – 0,01 m<sup>3</sup>

57 x 53 x 17 cm – 3,5 kg Vol – 0,051 m<sup>3</sup>

57 x 53 x 17 cm – 3 kg Vol – 0,051 m<sup>3</sup>

53 x 53 x 12 cm – 2,5 kg Vol – 0,03 m<sup>3</sup>

Produktinweise: Zubehör aus lackiertem Metall. Für Set aus Ginger 20C, 32 C und 42 C.

LED inklusive

Baldachinfarbe: Schwarz

Anschluss: Direktanschluss

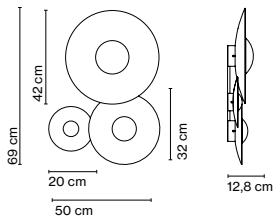

Dimmable



CE

ERC

UK

## Ginger Set C3 32/42/60

Artikelnr. Ausführung

Struktur  
A662-425 ● Schwarz

### Schirme 32

A662-432 ● Eiche - Weiß  
A662-433 ● Wenge - Weiß  
A662-434 ● Eiche - Eiche  
A662-435 ● Wenge - Wenge  
A662-436 ● Gebürstetes Messing  
A662-437 ● Schwarz - Weiß  
A662-574-36-27K ● Mauve (RAL 010 70 10)  
A662-574-37-27K ● Sand (RAL 050 85 10)  
A662-574-38-27K ● Steingrau (RAL 000 65 00)

### Schirme 42

A662-438 ● Eiche - Weiß  
A662-439 ● Wenge - Weiß  
A662-440 ● Eiche - Eiche  
A662-441 ● Wenge - Wenge  
A662-442 ● Gebürstetes Messing  
A662-443 ● Schwarz - Weiß  
A662-575-36-27K ● Mauve (RAL 010 70 10)  
A662-575-37-27K ● Sand (RAL 050 85 10)  
A662-575-38-27K ● Steingrau (RAL 000 65 00)

### Schirme 60

A662-154 ● Eiche - Weiß  
A662-155 ● Wenge - Weiß  
A662-156 ● Eiche - Eiche  
A662-157 ● Wenge - Wenge  
A662-386 ● Gebürstetes Messing  
A662-387 ● Schwarz - Weiß  
A662-572-36-27K ● Mauve (RAL 010 70 10)  
A662-572-37-27K ● Sand (RAL 050 85 10)  
A662-572-38-27K ● Steingrau (RAL 000 65 00)

Materialien  
Baldachin: Metall

Dimmbar: Ja  
Integrierter Dimmer: Nein  
Dimmprotokoll: Triac



Produktart: Wandleuchten / Deckenleuchten

Lichtquelle: LED SMD 700mA 47W 2700K CRI90 5719lm

Leuchte: 180 - 295 VAC TRIAC 55,2W 2213lm

Gewicht: Netto 11,8 kg – Brutto 13,5 kg

Verpackung: 57 x 53 x 17 cm – 3 kg Vol – 0,051 m<sup>3</sup>

57 x 53 x 17 cm – 3,5 kg Vol – 0,051 m<sup>3</sup>

72 x 72 x 28 cm – 5 kg Vol – 0,098 m<sup>3</sup>

63 x 62 x 7 cm – 3 kg Vol – 0,027 m<sup>3</sup>

Produktthinweise: Zubehör aus lackiertem Metall. Für Set aus Ginger 32 C, 42 C und 60 C.

LED inklusive

Baldachinfarbe: Schwarz

Anschluss: Direktanschluss

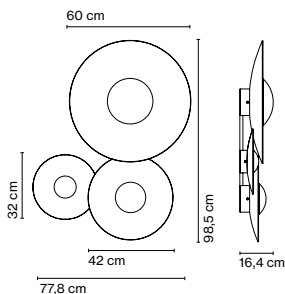

Dimmable



CE

ERC

CEK  
CP

## Ersatzteile

Artikelnr.	Produkt	Ausführung	Ersatzteil
R662-013	Ginger 20	Eiche - Weiß	Schirm
R662-014	Ginger 20	Wenge - Weiß	Schirm
R662-015	Ginger 20	Eiche	Schirm
R662-016	Ginger 20	Wenge	Schirm
R662-017	Ginger 20	Gebürstetes Messing	Schirm
R662-018	Ginger 20	Gebürstetes Messing - Weiß	Schirm
R662-019	Ginger 20	Schwarz - Weiß	Schirm
R662-211-36	Ginger 20	Mauve	Schirm
R662-211-37	Ginger 20	Sand	Schirm
R662-211-38	Ginger 20	Steingrau	Schirm
R662-039	Ginger 32	Eiche - Weiß	Schirm
R662-040	Ginger 32	Wenge - Weiß	Schirm
R662-038	Ginger 32	Eiche	Schirm
R662-041	Ginger 32	Wenge	Schirm
R662-042	Ginger 32	Gebürstetes Messing	Schirm
R662-043	Ginger 32	Gebürstetes Messing - Weiß	Schirm
R662-044	Ginger 32	Schwarz - Weiß	Schirm
R662-212-36	Ginger 32	Mauve	Schirm
R662-212-37	Ginger 32	Sand	Schirm
R662-212-38	Ginger 32	Steingrau	Schirm
R662-032	Ginger 42	Eiche - Weiß	Schirm
R662-024	Ginger 42	Wenge - Weiß	Schirm
R662-046	Ginger 42	Eiche	Schirm
R662-047	Ginger 42	Wenge	Schirm
R662-048	Ginger 42	Gebürstetes Messing	Schirm
R662-049	Ginger 42	Gebürstetes Messing - Weiß	Schirm
R662-050	Ginger 42	Schwarz - Weiß	Schirm
R662-213-36	Ginger 42	Mauve	Schirm
R662-213-37	Ginger 42	Sand	Schirm
R662-213-38	Ginger 42	Steingrau	Schirm
R662-052	Ginger 60	Eiche - Weiß	Schirm
R662-025	Ginger 60	Wenge - Weiß	Schirm
R662-053	Ginger 60	Eiche	Schirm
R662-054	Ginger 60	Wenge	Schirm
R662-055	Ginger 60	Gebürstetes Messing	Schirm
R662-056	Ginger 60	Gebürstetes Messing - Weiß	Schirm
R662-037	Ginger 60	Schwarz - Weiß	Schirm
R662-214-36	Ginger 60	Mauve	Schirm
R662-214-37	Ginger 60	Sand	Schirm
R662-214-38	Ginger 60	Steingrau	Schirm
A662-400	Ginger 20M		Batterie
R968-001-EU	Ginger 20M		Netzadapter schwarz
R968-002-USA	Ginger 20M		Netzadapter schwarz
R968-003-AU	Ginger 20M		Netzadapter schwarz
R968-004-UK	Ginger 20M		Netzadapter schwarz
R961-057	Ginger 20M		Mini-USB Typ C Ladekabel schwarz





Die Kollektion Ginger traut sich in den Außenbereich, um die Umgebung auch im Freien kunstvoll in Szene zu setzen. Dazu gehören eine Wandleuchte, die sowohl als Einzelobjekt als auch in Serie beeindruckt, eine etwas kleinere Variante für

die Wand, die sich für Gehwege eignet, sowie eine Mastleuchte und kleinere Bodenausführungen.

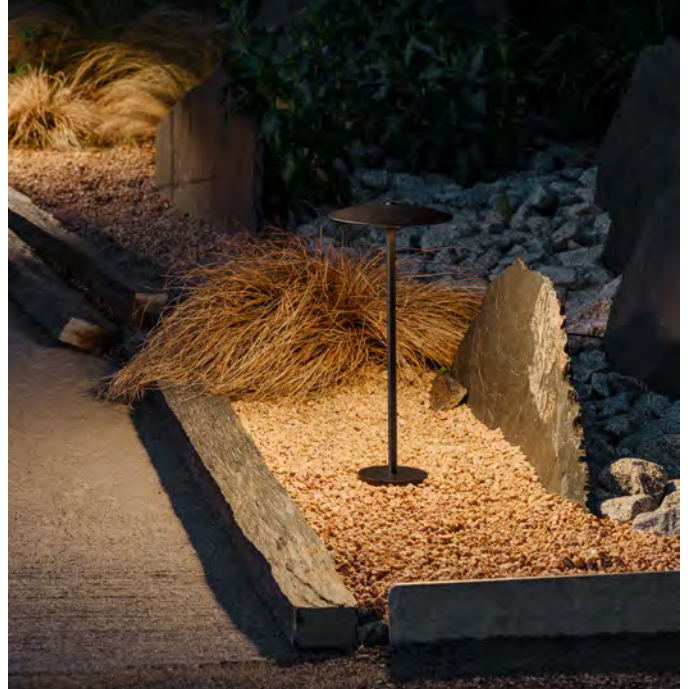

Ginger 15C IP65

Artikelnr. Ausführung  
 A662-549-31 ● Rostbraun  
 A662-549-39 ● Schwarz - Weiß (RAL 9005-9010)

Materialien Dimmbar: Ja  
 Diffusor: Aluminium Integrierter Dimmer: Nein  
 Wärmeableiter: Aluminium Dimmprotokoll: Hängt vom bestellten  
 Struktur: Edelstahl Netzteil ab.  
 Triac

Produktart: Wandleuchten / Deckenleuchten  
 Lichtquelle: LED SMD 24Vdc 5W 2700K CRI90 495lm  
 Leuchte: (Netzteil nicht inklusive) 67lm - Schwarz-Weiß  
 (Netzteil nicht inklusive) 27lm - Rostbraun  
 Gewicht: Netto 0,4 kg – Brutto 0,5 kg  
 Verpackung: 24 x 21 x 10 cm – 0,5 kg Vol – 0,01 m<sup>3</sup>  
 Produkthinweise: 24V-Netzteil muss separat bestellt werden.  
 LED inklusive

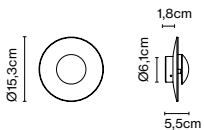

Dimmable

CE

ERC

UK  
CA



IP65

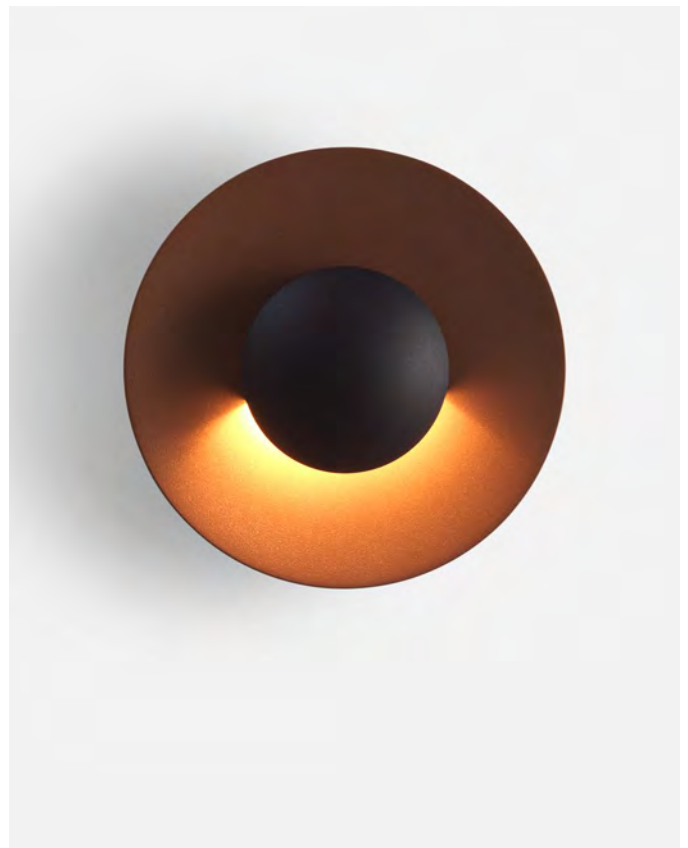

Netzteile auf Seite 136

Baldachinfarbe: Schwarz  
 Anschluss: Direktanschluss

## Ginger 20C IP65

Artikelnr. Ausführung  
A662-550-31 ● Rostbraun  
A662-550-39 ● Schwarz - Weiß (RAL 9005-9010)

Materialien Dimmbar: Ja  
Diffusor: Aluminium Integrierter Dimmer: Nein  
Wärmeableiter: Aluminium Dimmprotokoll: Hängt vom bestellten  
Netzteil ab.  
Triac

Produktart: Wandleuchten / Deckenleuchten  
Lichtquelle: LED SMD 24Vdc 5W 2700K CRI90 495lm  
Leuchte: (Netzteil nicht inklusive) 161lm - Schwarz-Weiß  
(Netzteil nicht inklusive) 29lm - Rostbraun  
Gewicht: Netto 0,5 kg – Brutto 0,7 kg  
Verpackung: 24 x 21 x 10 cm – 0,7 kg Vol – 0,01 m<sup>3</sup>  
Produkthinweise: 24V-Netzteil muss separat bestellt werden.  
LED inklusive

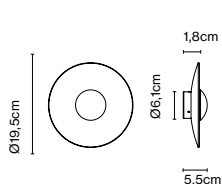

Dimmable



CE

IP65

ERC

UK  
CA



Netzteile auf Seite 136

Baldachinfarbe: Schwarz

## Ginger 32C IP65

Artikelnr. Ausführung  
A662-551-31 ● Rostbraun  
A662-551-39 ● Schwarz - Weiß (RAL 9005-9010)

Materialien Dimmbar: Ja  
Diffusor: Aluminium Integrierter Dimmer: Nein  
Wärmeableiter: Aluminium Dimmprotokoll: Triac

Produktart: Wandleuchten / Deckenleuchten  
Lichtquelle: LED SMD 700mA 8,2W 2700K CRI90 913lm  
Leuchte: 220 - 240 VAC TRIAC 9W 350lm - Schwarz-Weiß  
220 - 240 VAC TRIAC 9W 81lm - Rostbraun  
Gewicht: Netto 0,9 kg – Brutto 2 kg  
Verpackung: 43 x 48 x 17 cm – 2 kg Vol – 0,04 m<sup>3</sup>  
Produkthinweise: DALI, Casambi auf Anfrage  
LED inklusive

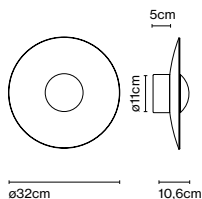

Dimmable



CE

IP65

ERC

UK  
CA



Baldachinfarbe: Schwarz

## Ginger 42C IP65

Artikelnr.	Ausführung
A662-552-31	● Rostbraun
A662-552-39	● Schwarz - Weiß (RAL 9005-9010)

Materialien	Dimmbar: Ja
Diffusor: Aluminium	Integrierter Dimmer: Nein
Wärmeableiter: Aluminium	Dimmprotokoll: Triac

Produktart: Wandleuchten / Deckenleuchten  
Lichtquelle: LED SMD 700mA 16,28W 2700K CRI90 1873lm  
Leuchte: 180 - 295 VAC TRIAC 19,71W 698lm - Schwarz-Weiß  
180 - 295 VAC TRIAC 19,71W 186lm - Rostbraun  
Gewicht: Netto 1,8 kg – Brutto 3,5 kg  
Verpackung: 57 x 53 x 17 cm – 3,5 kg Vol – 0,051 m<sup>3</sup>  
Produkthinweise: DALI, Casambi auf Anfrage  
LED inklusive

Baldachinfarbe: Schwarz



## Ginger 60C IP65

Artikelnr.	Ausführung
A662-553-31	● Rostbraun
A662-553-39	● Schwarz - Weiß (RAL 9005-9010)

Materialien	Dimmbar: Ja
Diffusor: Aluminium	Integrierter Dimmer: Nein
Wärmeableiter: Aluminium	Dimmprotokoll: Triac

Produktart: Wandleuchten / Deckenleuchten  
Lichtquelle: LED SMD 700mA 22,4W 2700K CRI90 2933lm  
Leuchte: 180 - 295 VAC TRIAC 26,09W 1165lm - Schwarz-Weiß  
180 - 295 VAC TRIAC 26,09W 245lm - Rostbraun  
Gewicht: Netto 3,6 kg – Brutto 6,3 kg  
Verpackung: 67 x 67 x 24 cm – 6,3 kg Vol – 0,1 m<sup>3</sup>  
Produkthinweise: DALI, Casambi auf Anfrage  
LED inklusive

Baldachinfarbe: Schwarz

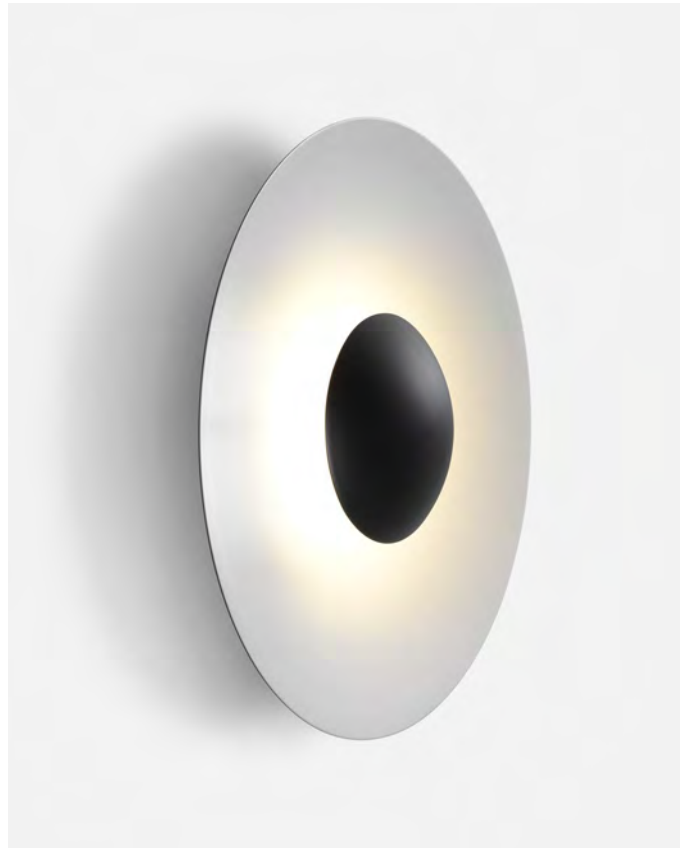

## Ginger 20A 24V IP65

Artikelnr. Ausführung  
A662-660-31-27K ● Rostbraun  
A662-660-39-27K ▲ Schwarz - Weiß (RAL 9005-9010)

Materialien Dimmbar: Ja  
Diffusor: Aluminium Integrierter Dimmer: Nein  
Wärmeableiter: Aluminium Dimmprotokoll: Hängt vom bestellten  
Netzteil ab.  
Triac  
DALI

Produktart: Wandleuchten  
Lichtquelle: LED SMD 24Vdc 5W 2700K CRI90 495lm  
Leuchte: (Netzteil nicht inklusive) 161lm - Schwarz-Weiß  
(Netzteil nicht inklusive) 29lm - Rostbraun  
Gewicht: Netto 0,5 kg – Brutto 1,2 kg  
Verpackung: 36 x 30 x 17 cm – 1,2 kg Vol – 0,02 m<sup>3</sup>  
Produktthinweise: 24V-Netzteil muss separat bestellt werden.  
LED inklusive

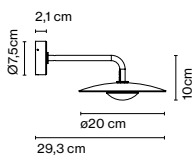

Dimmable



CE

IP65

ERC

UK  
CA



Baldachinfarbe: Schwarz

## Ginger 32A IP65

Artikelnr. Ausführung  
A662-661-31-27K ● Rostbraun  
A662-661-39-27K ▲ Schwarz - Weiß (RAL 9005-9010)

Materialien Dimmbar: Ja  
Diffusor: Aluminium Integrierter Dimmer: Nein  
Wärmeableiter: Aluminium Dimmprotokoll: Triac

Produktart: Wandleuchten  
Lichtquelle: LED SMD 700mA 8,2W 2700K CRI90 913lm  
Leuchte: 220 - 240 VAC TRIAC 9W 350lm - Schwarz-Weiß  
220 - 240 VAC TRIAC 9W 81lm - Rostbraun  
Gewicht: Netto 1,5 kg – Brutto 2,8 kg  
Verpackung: 52 x 42 x 24 cm – 2,8 kg Vol – 0,05 m<sup>3</sup>  
Produktthinweise: DALI, Casambi auf Anfrage  
LED inklusive

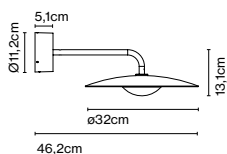

Dimmable



CE

IP65

ERC

UK  
CA



Baldachinfarbe: Schwarz



## Ginger B 20/44

Artikelnr. Ausführung  
A662-554-31 Rostbraun - Weiß  
A662-554-39 Schwarz - Weiß (RAL 9005-9010)

Materialien Dimmbar: Ja  
Diffusor: Aluminium Integrierter Dimmer: Nein  
Struktur: Aluminium Dimmprotokoll: Hängt vom bestellten  
Netzteil ab.  
Triac  
DALI

Produktart: Wegeleuchte  
Lichtquelle: LED SMD 24Vdc 5W 2700K CRI90 495lm  
Leuchte: (Netzteil nicht inklusive) 161lm  
Gewicht: Netto 0,8 kg – Brutto 1,3 kg  
Verpackung: 25 x 23 x 12 cm – 0,7 kg Vol – 0,007 m<sup>3</sup>  
15 x 13 x 48 cm – 0,6 kg Vol – 0,009 m<sup>3</sup>  
Produkthinweise: 24V-Netzteil muss separat bestellt werden.  
LED inklusive

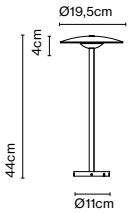

Dimmable



CE

IP65

ERC

UK  
CA



Kabellänge: 2,6 m

## Ginger B 20/63

Artikelnr. Ausführung  
A662-543-31 Rostbraun - Weiß  
A662-543-39 Schwarz - Weiß (RAL 9005-9010)

Materialien Dimmbar: Ja  
Diffusor: Aluminium Integrierter Dimmer: Nein  
Struktur: Aluminium Dimmprotokoll: Hängt vom bestellten  
Netzteil ab.  
Triac  
DALI

Produktart: Wegeleuchte  
Lichtquelle: LED SMD 24Vdc 5W 2700K CRI90 495lm  
Leuchte: (Netzteil nicht inklusive) 161lm  
Gewicht: Netto 0,9 kg – Brutto 1,4 kg  
Verpackung: 25 x 23 x 12 cm – 0,7 kg Vol – 0,007 m<sup>3</sup>  
15 x 13 x 66,5 cm – 0,7 kg Vol – 0,01 m<sup>3</sup>  
Produkthinweise: 24V-Netzteil muss separat bestellt werden.  
LED inklusive

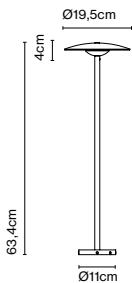

Dimmable



CE

IP65

ERC

UK  
CA



Kabellänge: 2,4 m

## Ginger B 20/86

Artikelnr. Ausführung  
A662-544-31 Rostbraun - Weiß  
A662-544-39 Schwarz - Weiß (RAL 9005-9010)

Materialien Dimmbar: Ja  
Diffusor: Aluminium Integrierter Dimmer: Nein  
Struktur: Aluminium Dimmprotokoll: Hängt vom bestellten  
Netzteil ab.  
Triac  
DALI

Produktart: Wegeleuchte  
Lichtquelle: LED SMD 24Vdc 5W 2700K CRI90 495lm  
Leuchte: (Netzteil nicht inklusive) 161lm  
Gewicht: Netto 1 kg – Brutto 1,6 kg  
Verpackung: 25 x 23 x 12 cm – 0,7 kg Vol – 0,007 m<sup>3</sup>  
15 x 13 x 98,5 cm – 0,9 kg Vol – 0,02 m<sup>3</sup>  
Produkthinweise: 24V-Netzteil muss separat bestellt werden.  
LED inklusive

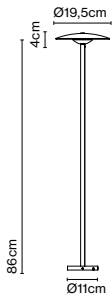

Dimmable



CE

IP65

ERC

UK  
CA



Kabellänge: 2,1 m

## Ginger B 32/65 NEU

Artikelnr. Ausführung  
A662-593-31-27K ■ Rostbraun - White  
A662-593-39-27K ■ Schwarz - Weiß (RAL 9005-9010)

Materialien Dimmable: Ja  
Diffusor: Aluminium Integrierter Dimmer: Nein  
Struktur: Edelstahl Dimmprotokoll: Hängt vom bestellten  
Netzteil ab.  
Triac  
DALI

Produktart: Bollard  
Lichtquelle: LED SMD 24Vdc 10W 2700K CRI90 1038lm  
Leuchte: (Netzteil nicht inklusive) 350lm  
Gewicht: Netto 1,7 kg – Brutto 3,1 kg  
Verpackung: 14 x 13 x 65 cm - 1,16 kg – VOL - 0,01 m<sup>3</sup>  
43 x 48 x 16 cm - 1,9 kg – VOL - 0,03 m<sup>3</sup>  
Produkthinweise: 24V-Netzteil muss separat bestellt werden.  
LED inklusive

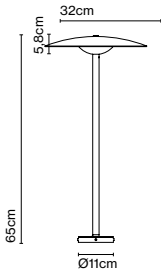

Dimmable



CE

IP65

ERC

UK  
CA

Kabellänge: 2,6 m



## Ginger B 32/88 NEU

Artikelnr. Ausführung  
A662-594-31-27K ■ Rostbraun - Weiß  
A662-594-39-27K ■ Schwarz - Weiß (RAL 9005-9010)

Materialien Dimmable: Ja  
Diffusor: Aluminium Integrierter Dimmer: Nein  
Struktur: Edelstahl Dimmprotokoll: Hängt vom bestellten  
Netzteil ab.  
Triac  
DALI

Produktart: Bollard  
Lichtquelle: LED SMD 24Vdc 10W 2700K CRI90 1038lm  
Leuchte: (Netzteil nicht inklusive) 350lm  
Gewicht: Netto 1,9 kg – Brutto 3,3 kg  
Verpackung: 14 x 13 x 88 cm - 1,4 kg – VOL - 0,02 m<sup>3</sup>  
43 x 48 x 16 cm - 1,9 kg – VOL - 0,03 m<sup>3</sup>  
Produkthinweise: 24V-Netzteil muss separat bestellt werden.  
LED inklusive

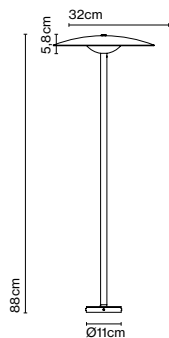

Dimmable



CE

IP65

ERC

UK  
CA

Kabellänge: 2,3 m



## Ginger B 32/111 NEU

Artikelnr. Ausführung  
A662-595-31-27K ● Rostbraun - Weiß  
A662-595-39-27K ● Schwarz - Weiß (RAL 9005-9010)

Materialien Dimmable: Ja  
Diffusor: Aluminium Integrierter Dimmer: Nein  
Struktur: Edelstahl Dimmprotokoll: Hängt vom bestellten  
Netzteil ab.  
Triac  
DALI

Produktart: Bollard  
Lichtquelle: LED SMD 24Vdc 10W 2700K CRI90 1038lm  
Leuchte: (Netzteil nicht inklusive) 350lm  
Gewicht: Netto 2,1 kg – Brutto 3,6 kg  
Verpackung: 14 x 12 x 111 cm - 1,7 kg – VOL - 0,02 m<sup>3</sup>  
43 x 48 x 16 cm - 1,9 kg – VOL - 0,03 m<sup>3</sup>  
Produkthinweise: 24V-Netzteil muss separat bestellt werden.  
LED inklusive

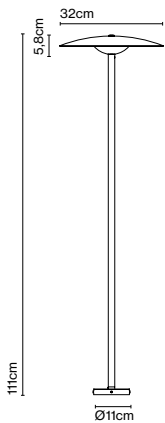

Dimmable



CE

IP65

ERC

UK  
CA

Kabellänge: 2,1 m



## Zubehör Erdspieß

Artikelnr. Ausführung  
A662-555 ● Edelstahl

Materialien  
Struktur: Edelstahl 316 L

Produktart: Zubehör  
Gewicht: Netto 0,3 kg – Brutto 0,4 kg  
Verpackung: 14 x 14 x 28 cm - 0,4 kg – VOL - 0,006 m<sup>3</sup>

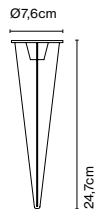



## Bodenbefestigungsteil

Artikelnr. Ausführung  
A662-556 ● Edelstahl

Materialien  
Struktur: Edelstahl 316 L

Produktart: Zubehör  
Gewicht: Netto 0,3 kg – Brutto 0,4 kg  
Verpackung: 15 x 15 x 13 cm - 0,4 kg – VOL - 0,003 m³

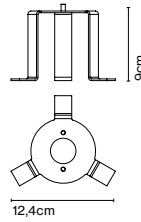

## Ginger: Netzteil - Nicht Dimmbar IP

Artikelnr.	Beschreibung	Dimmung	Klasse
968-249	Netzteil 20W - 24V - IP68	-	II
968-250	Netzteil 70W - 24V - IP67	-	II

## Ginger: Netzteil - Dimmbar

Artikelnr.	Beschreibung	Dimmung	Klasse
968-223-23	Netzteil 20W - 24V	Triac	II
968-205	Netzteil 50W - 24V	Triac	II
968-227	Netzteil 35W - 24V	DALI	II
968-206	Netzteil 60W - 24V	DALI	II

## Ginger: Anschlussbox

Artikelnr.	Beschreibung	Dimmung	Klasse
A666-210	Anschlussbox 50W - 24V - IP67 (230 x 126 x 56mm)	Triac	II
A666-211	Anschlussbox 35W - 24V - IP67 (230 x 126 x 56mm)	DALI	II
A666-212	Anschlussbox 120W - 24V - IP67 (280 x 165 x 82mm)	DALI	II
A666-611	Anschlussbox 35W - 24V - IP67 (230 x 126 x 56mm)	Casambi	II
A666-612	Anschlussbox 120W - 24V - IP67 (280 x 165 x 82mm)	Casambi	II



## Ginger: Zubehör Verbindungsstück

Artikelnr. Beschreibung  
A963-001 Klemmenblock IP68 H2O Stop Anti-Kondensation mit 2 Weg und 4 poligem Anschluss. (Kabel ø5,5 ÷ 12 mm).



Artikelnr. Beschreibung  
A963-002 Klemmenblock IP68 H2O Stop Anti-Kondensation mit 3/4 Weg und 4 poligem Anschluss. (Kabel ø5,5 ÷ 12 mm).



## Ginger 60/298

Artikelnr. Ausführung  
A662-735 ● Schwarz - Weiß (RAL 9005-9010)

Materialien Dimmbar: Ja  
Diffusor: Aluminium Integrierter Dimmer: Nein  
Struktur: Edelstahl Dimmung: Je nach Anschluss ist es EIN /  
Wärmeableiter: Aluminium AUS oder 1-10V

Produktart: Mastleuchte  
Lichtquelle: LED SMD 1050mA 33,8W 2700K CRI90 4037lm  
Leuchte: 90 - 305 VAC 1-10V 35,8W 1463lm  
Gewicht: Netto 13,25 kg – Brutto 20,05 kg  
Verpackung: 68 x 69 x 24 cm – 5,7 kg Vol – 0,11 m<sup>3</sup>  
61 x 16 x 255 cm – 11,1 kg Vol – 0,25 m<sup>3</sup>  
25 x 25 x 44 cm – 3,25 kg Vol – 0,03 m<sup>3</sup>  
LED inklusive

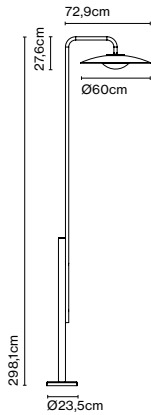

Dimmable



CE

IP65

ERC

UK  
CA



Anschluss: Direktanschluss

## Bodenbefestigungsteil

Artikelnr. Ausführung  
A662-733 ● Edelstahl

Materialien  
Struktur: Edelstahl 316 L

Produktart: Zubehör  
Gewicht: Netto 1,6 kg – Brutto 2,4 kg  
Verpackung: 35 x 24 x 24 cm - 2,4 kg – VOL - 0,02 m<sup>3</sup>

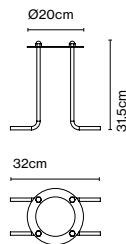



## Hazy Day 44

Artikelnr. Ausführung  
A663-002 ● Weiß \*

Materialien  
Schirm: Glaskugel

Produktart: Pendelleuchten  
Lichtquelle: E27 LED Globe (ø120) 14W  
Gewicht: Netto 7,1 kg – Brutto 7,4 kg  
Verpackung: 62 x 62 x 45 cm – 7,4 kg Vol – 0,17 m<sup>3</sup>

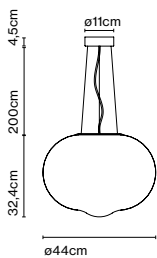

CE

UK

ERC



Kabellänge: 2 m  
Anschluss: Direktanschluss  
Kabelfarbe: Transparent  
Baldachinfarbe: Weiß



## High Line, Josep Lluís Xuclà

High Line ist auf den ersten Blick eine Lichtskulptur, eine schlanke Linie, die Licht ausstrahlt, dabei dessen Quelle allerdings nicht preisgibt. Die neue Stehleuchte von Josep Lluís Xuclà erzeugt indirektes Licht durch Reflektion, mit der Besonderheit,

dass das Licht nicht gegen die Decke, sondern gegen die Wand strahlt, was der Absicht des Designers entspricht. Aus diesem Grund ist die Wand die größte Verbündete der Leuchte, die nur so ihre volle Wirkung entfaltet.



### High Line

Artikelnr.	Ausführung
A690-001	● Eiche-Weiß (RAL 9002) *
A690-003	● Wenge-Blau (RAL 5024) *
A690-004	● Wenge-Grün (RAL 6003) *

Materialien	Integrierter Dimmer: Ja
Sockel: Eisen	Dimmerart: Stufenloser Dimmer von 0 bis 100
Struktur: Holzprofile	

Produktart: Stehleuchten  
Lichtquelle: LED SMD 700mA 30W 2700K CRI90 3895lm  
Leuchte: 220 - 240 VAC 34,3W 2076lm  
Gewicht: Netto 9,3 kg – Brutto 13,3 kg  
Verpackung: 205 x 23 x 17 cm – 9,5 kg Vol – 0,076 m<sup>3</sup>  
34 x 36 x 3 cm – 3,8 kg Vol – 0,003 m<sup>3</sup>

LED inklusive

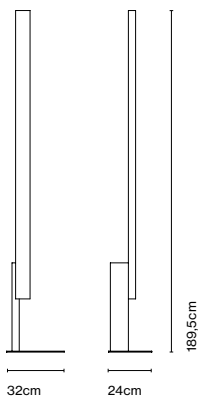

Dimmer

CE

ERC



Kabellänge: 2,2 m  
Kabelfarbe: Schwarz  
Schalterposition: Am Kabel



Die ruhigen Formen der Ihana zeichnen eine Silhouette aus Licht. Dieses Beleuchtungssystem besteht aus mehreren Diffusoren aus mundgeblasenem

Opalglas, die leicht wirken und einen Kontrast zur Steifigkeit der Metallstruktur bilden, welche ihre Form bestimmt und sie an der Decke hält.



### Ihana x2 80

Artikelnr.	Ausführung	Dimmung	CCT
A709-057-39-27K	● Opal	Triac	27K
A709-058-39-18/30K	● Opal	Triac	DTW 18K-30K

Materialien	Dimmbar: Ja
Struktur: Stahl	Integrierter Dimmer: Nein
Schirm: Opal geblasenes Glas	Dimmprotokoll: Triac, Dali, Casambi
	Dim to warm von 1800K bis 3000K (Triac)

Produktart: Pendelleuchten / Deckenleuchten  
 Lichtquelle: LED SMD 700mA 16,4W 2700K CRI90 1826lm  
 Leuchte: 220 - 240 VAC TRIAC 19,78W 994lm  
 Lichtquelle DTW: LED COB 350mA 12W 1800-3000K CRI90 1272lm  
 Leuchte DTW: 220 - 240 VAC TRIAC 15,2W  
 Gewicht: Netto 4,5 kg – Brutto 6,7 kg  
 Verpackung: 21 x 42 x 42 cm – 3 kg Vol – 0,04 m<sup>3</sup>  
 24 x 14 x 114 cm – 3,7 kg Vol – 0,04 m<sup>3</sup>  
 LED inklusive

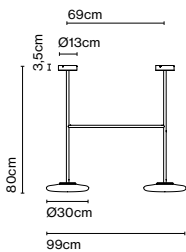

Dimmable



Anschluss: Direktanschluss  
 Baldachinfarbe: Schwarz



Produktthinweise: Casambi auf Anfrage.  
 DALI auf Anfrage

## Ihana x2 100

Artikelnr.	Ausführung	Dimmung	CCT
A709-011-39-27K	● Opal	Triac	27K
A709-012-39-18/30K	● Opal	Triac	DTW 18K-30K

Materialien	Dimmbar: Ja
Struktur: Stahl	Integrierter Dimmer: Nein
Schirm: Opal geblasenes Glas	Dimmprotokoll: Triac, DALI, Casambi
	Dim to warm von 1800K bis 3000K (Triac)

Produktart: Pendelleuchten / Deckenleuchten  
 Lichtquelle: LED SMD 700mA 16,4W 2700K CRI90 1826lm  
 Leuchte: 220 - 240 VAC TRIAC 19,78W 994lm  
 Lichtquelle DTW: LED COB 350mA 12W 1800-3000K CRI90 1272lm  
 Leuchte DTW: 220 - 240 VAC TRIAC 15,2W  
 Gewicht: Netto 4,5 kg – Brutto 6,7 kg  
 Verpackung: 21 x 42 x 42 cm – 3 kg Vol – 0,04 m<sup>3</sup>  
 24 x 14 x 114 cm – 3,7 kg Vol – 0,04 m<sup>3</sup>  
 LED inklusive

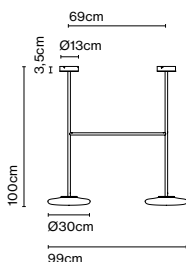

Dimmable

UK  
CA

CE



ERC

Anschluss: Direktanschluss  
 Baldachinfarbe: Schwarz

Produktthinweise: Casambi auf Anfrage.  
 DALI auf Anfrage



## Ihana x2 150

Artikelnr.	Ausführung	Dimmung	CCT
A709-009-39-27K	● Opal	Triac	27K
A709-010-39-18/30K	● Opal	Triac	DTW 18K-30K

Materialien	Dimmbar: Ja
Struktur: Stahl	Integrierter Dimmer: Nein
Schirm: Opal geblasenes Glas	Dimmprotokoll: Triac, DALI, Casambi
	Dim to warm von 1800K bis 3000K (Triac)

Produktart: Pendelleuchten / Deckenleuchten  
 Lichtquelle: LED SMD 700mA 16,4W 2700K CRI90 1826lm  
 Leuchte: 220 - 240 VAC TRIAC 19,78W 994lm  
 Lichtquelle DTW: LED COB 350mA 12W 1800-3000K CRI90 1272lm  
 Leuchte DTW: 220 - 240 VAC TRIAC 15,2W  
 Gewicht: Netto 5,1 kg – Brutto 8,2 kg  
 Verpackung: (2x) 21 x 42 x 42 cm – 3 kg Vol – 0,04 m<sup>3</sup>  
 18 x 18 x 167 cm – 5,2 kg Vol – 0,05 m<sup>3</sup>  
 LED inklusive

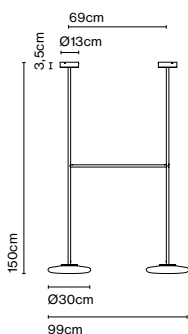

Dimmable

UK  
CA

CE



ERC

Anschluss: Direktanschluss  
 Baldachinfarbe: Schwarz

Produktthinweise: Casambi auf Anfrage.  
 DALI auf Anfrage



## Ihana x2 200

Artikelnr.	Ausführung	Dimmung	CCT
A709-007-39-27K	● Opal	Triac	27K
A709-008-39-18/30K	● Opal	Triac	DTW 18K-30K

Materialien	Dimmbar: Ja
Struktur: Stahl	Integrierter Dimmer: Nein
Schirm: Opal geblasenes Glas	Dimmprotokoll: Triac, DALI, Casambi
	Dim to warm von 1800K bis 3000K (Triac)

Produktart: Pendelleuchten / Deckenleuchten  
 Lichtquelle: LED SMD 700mA 16,4W 2700K CRI90 1826lm  
 Leuchte: 220 - 240 VAC TRIAC 19,78W 994lm  
 Lichtquelle DTW: LED COB 350mA 12W 1800-3000K CRI90 1272lm  
 Leuchte DTW: 220 - 240 VAC TRIAC 15,2W  
 Gewicht: Netto 6,7 kg – Brutto 9,7 kg  
 Verpackung: (2x) 21 x 42 x 42 cm – 3 kg Vol – 0,04 m<sup>3</sup>  
 18 x 18 x 225 cm – 6,7 kg Vol – 0,07 m<sup>3</sup>  
 LED inklusive

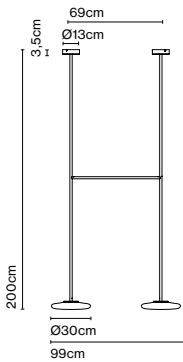

Dimmable

CE

ERC

UK  
CA

Anschluss: Direktanschluss  
 Baldachinfarbe: Schwarz

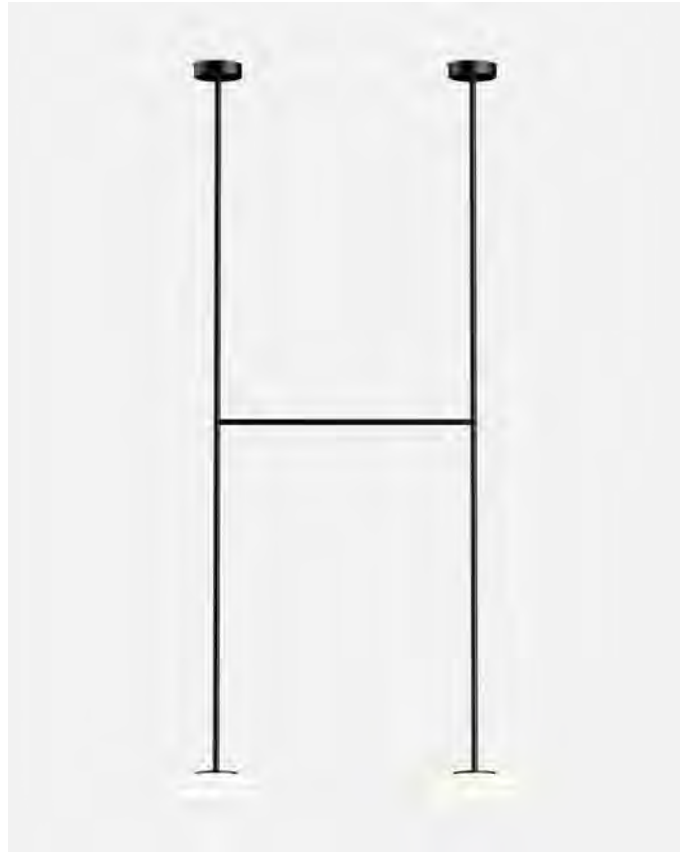

Produkthinweise: Casambi auf Anfrage.  
 DALI auf Anfrage

## Ihana x3 80

Artikelnr.	Ausführung	Dimmung	CCT
A709-056-39-27K	● Opal	Triac	27K
A709-013-39-18/30K	● Opal	Triac	DTW 18K-30K

Materialien	Dimmbar: Ja
Struktur: Stahl	Integrierter Dimmer: Nein
Schirm: Opal geblasenes Glas	Dimmprotokoll: Triac, DALI, Casambi
	Dim to warm von 1800K bis 3000K (Triac)

Produktart: Pendelleuchten / Deckenleuchten  
 Lichtquelle: LED SMD 700mA 24,6W 2700K CRI90 2739lm  
 Leuchte: 220 - 240 VAC TRIAC 29,67W 1491lm  
 Lichtquelle DTW: LED COB 350mA 18W 1800-3000K CRI90 1908lm  
 Leuchte DTW: 220 - 240 VAC TRIAC 22,8W  
 Gewicht: Netto 6,8 kg – Brutto 9,5 kg  
 Verpackung: (3x) 21 x 42 x 42 cm – 3 kg Vol – 0,04 m<sup>3</sup>  
 24 x 14 x 114 cm – 3,7 kg Vol – 0,04 m<sup>3</sup>  
 24 x 14 x 114 cm – 2,8 kg Vol – 0,04 m<sup>3</sup>  
 LED inklusive

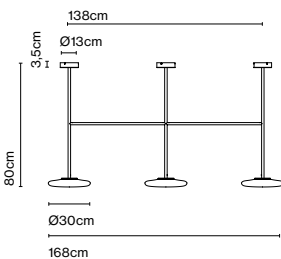

Dimmable

CE

ERC

UK  
CA

Anschluss: Direktanschluss  
 Baldachinfarbe: Schwarz

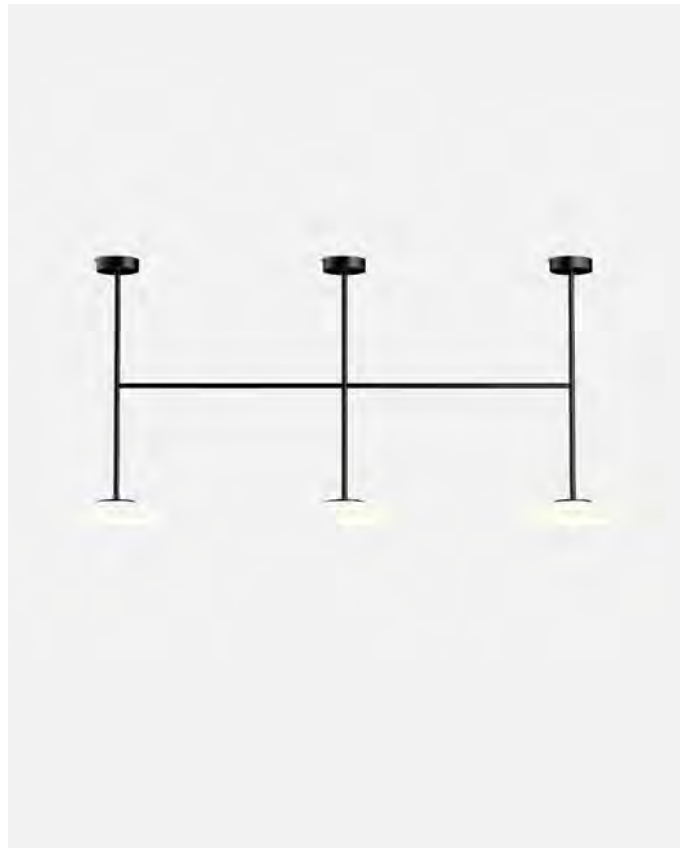

Produkthinweise: Casambi auf Anfrage.  
 DALI auf Anfrage

## Ihana x3 100

Artikelnr.	Ausführung	Dimmung	CCT
A709-005-39-27K	● Opal	Triac	27K
A709-006-39-18/30K	● Opal	Triac	DTW 18K-30K

Materialien	Dimmbar: Ja
Struktur: Stahl	Integrierter Dimmer: Nein
Schirm: Opal geblasenes Glas	Dimmprotokoll: Triac, DALI, Casambi
	Dim to warm von 1800K bis 3000K (Triac)

Produktart: Pendelleuchten / Deckenleuchten  
 Lichtquelle: LED SMD 700mA 24,6W 2700K CRI90 2739lm  
 Leuchte: 220 - 240 VAC TRIAC 29,67W 1491lm  
 Lichtquelle DTW: LED COB 350mA 18W 1800-3000K CRI90 1908lm  
 Leuchte DTW: 220 - 240 VAC TRIAC 22,8W  
 Gewicht: Netto 6,8 kg – Brutto 9,5 kg  
 Verpackung: (3x) 21 x 42 x 42 cm – 3 kg Vol – 0,04 m<sup>3</sup>  
 24 x 14 x 114 cm – 3,7 kg Vol – 0,04 m<sup>3</sup>  
 24 x 14 x 114 cm – 2,8 kg Vol – 0,04 m<sup>3</sup>

LED inklusive

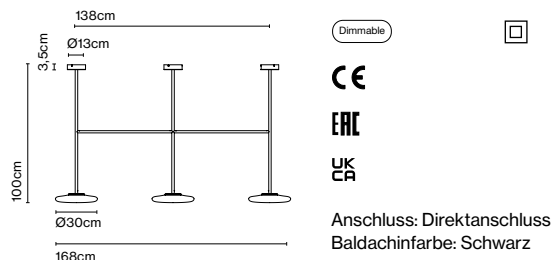

Produktthinweise: Casambi auf Anfrage.  
 DALI auf Anfrage



## Ihana x3 150

Artikelnr.	Ausführung	Dimmung	CCT
A709-003-39-27K	● Opal	Triac	27K
A709-004-39-18/30K	● Opal	Triac	DTW 18K-30K

Materialien	Dimmbar: Ja
Struktur: Stahl	Integrierter Dimmer: Nein
Schirm: Opal geblasenes Glas	Dimmprotokoll: Triac, DALI, Casambi
	Dim to warm von 1800K bis 3000K (Triac)

Produktart: Pendelleuchten / Deckenleuchten  
 Lichtquelle: LED SMD 700mA 24,6W 2700K CRI90 2739lm  
 Leuchte: 220 - 240 VAC TRIAC 29,67W 1491lm  
 Lichtquelle DTW: LED COB 350mA 18W 1800-3000K CRI90 1908lm  
 Leuchte DTW: 220 - 240 VAC TRIAC 22,8W  
 Gewicht: Netto 7,8 kg – Brutto 12,7 kg  
 Verpackung: (3x) 21 x 42 x 42 cm – 3 kg Vol – 0,04 m<sup>3</sup>  
 18 x 18 x 167 cm – 5,2 kg Vol – 0,05 m<sup>3</sup>  
 18 x 18 x 167 cm – 4,5 kg Vol – 0,05 m<sup>3</sup>

LED inklusive

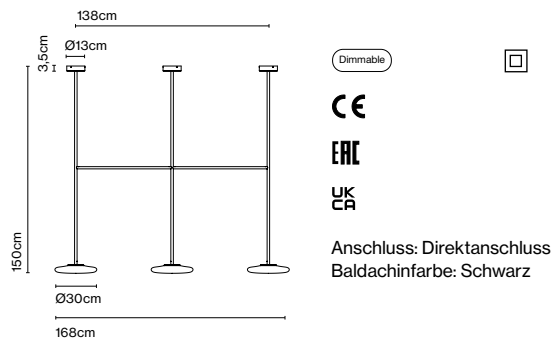

Produktthinweise: Casambi auf Anfrage.  
 DALI auf Anfrage





## Ihana x3 200

Artikelnr.	Ausführung	Dimmung	CCT
A709-001-39-27K	● Opal	Triac	27K
A709-002-39-18/30K	● Opal	Triac	DTW 18K-30K

Materialien	Dimmbar: Ja
Struktur: Stahl	Integrierter Dimmer: Nein
Schirm: Opal geblasenes Glas	Dimmprotokoll: Triac, DALI, Casambi
	Dim to warm von 1800K bis 3000K (Triac)

Produktart: Pendelleuchten / Deckenleuchten  
Lichtquelle: LED SMD 700mA 24,6W 2700K CRI90 2739lm  
Leuchte: 220 - 240 VAC TRIAC 29,67W 1491lm  
Lichtquelle DTW: LED COB 350mA 18W 1800-3000K CRI90 1908lm  
Leuchte DTW: 220 - 240 VAC TRIAC 22,8W  
Gewicht: Netto 8,2 kg – Brutto 15,1 kg  
Verpackung: (3x) 21 x 42 x 42 cm – 3 kg Vol – 0,04 m<sup>3</sup>  
18 x 18 x 225 cm – 6,7 kg Vol – 0,07 m<sup>3</sup>  
18 x 18 x 225 cm – 5,4 kg Vol – 0,07 m<sup>3</sup>  
LED inklusive

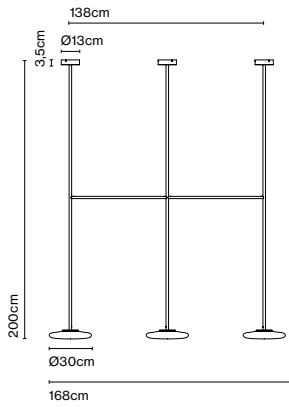

Dimmable



CE

EAC

UK  
CA

Anschluss: Direktanschluss  
Baldachinfarbe: Schwarz

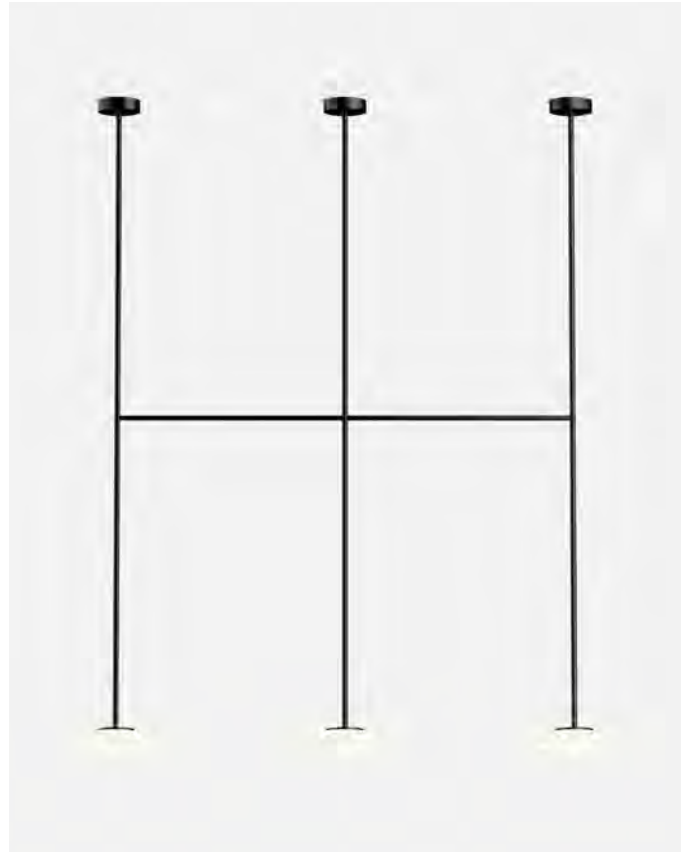

ProduktHinweise: Casambi auf Anfrage.  
DALI auf Anfrage



## Ihana benutzerdefinierte Konfiguration

Artikelnr.	Beschreibung	Dimmung	CCT
Glas (A)			
A709-020-51-27K	● Opal	Triac	27K
A709-021-51-18/30K	● Opal	Triac	DTW 18K-30K

Produktthinweise: Maximum 14 Leuchtkörper.

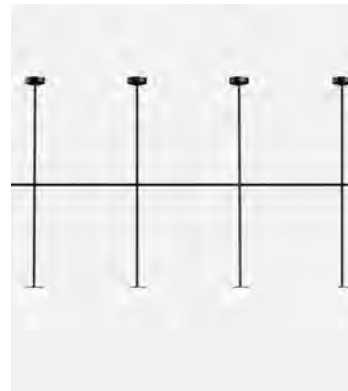
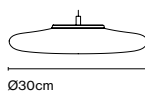

Artikelnr.	Beschreibung	Dimmung
Einheit Anfang + Ende (B)		
A709-054-39	● Anfang + Ende 80cm	Triac
A709-022-39	● Anfang + Ende 100cm	Triac
A709-024-39	● Anfang + Ende 150cm	Triac
A709-026-39	● Anfang + Ende 200cm	Triac
A709-052-39	● Anfang + Ende 80cm	Triac - DTW
A709-028-39	● Anfang + Ende 100cm	Triac - DTW
A709-030-39	● Anfang + Ende 150cm	Triac - DTW
A709-032-39	● Anfang + Ende 200cm	Triac - DTW

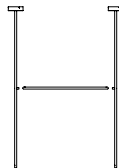

Produktthinweise: Berücksichtigen Sie die Gesamthöhe der Installation. 1 horizontales Rohr enthalten. Maximal 1 Einheit.

Artikelnr.	Beschreibung	Dimmung
Zentralrohr (C)		
A709-055-39	● Zentralrohr 80cm	Triac
A709-023-39	● Zentralrohr 100cm	Triac
A709-025-39	● Zentralrohr 150cm	Triac
A709-027-39	● Zentralrohr 200cm	Triac
A709-053-39	● Zentralrohr 80cm	Triac - DTW
A709-029-39	● Zentralrohr 100cm	Triac - DTW
A709-031-39	● Zentralrohr 150cm	Triac - DTW
A709-033-39	● Zentralrohr 200cm	Triac - DTW

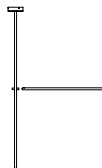

Produktthinweise: Berücksichtigen Sie die Gesamthöhe der Installation. 1 horizontales Rohr enthalten. Maximal 12 Einheiten.

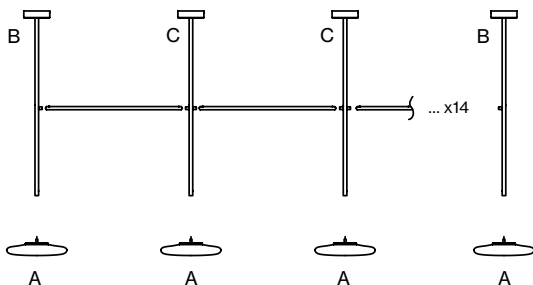

- Konfiguration x4: 4A + 1B + 2C
- Konfiguration x5: 5A + 1B + 3C
- Konfiguration x6: 6A + 1B + 4C
- Konfiguration x7: 7A + 1B + 5C
- Konfiguration x8: 8A + 1B + 6C
- Konfiguration x9: 9A + 1B + 7C
- Konfiguration x10: 10A + 1B + 8C
- Konfiguration x11: 11A + 1B + 9C
- Konfiguration x12: 12A + 1B + 10C
- Konfiguration x13: 13A + 1B + 11C
- Konfiguration x14: 14A + 1B + 12C

Materialien  
Struktur: Stahl  
Schirm: Opal geblasenes Glas

Dimmbar: Ja  
Integrierter Dimmer: Nein  
Dimmprotokoll: Triac  
Dim to warm von 1800K bis 3000K (Triac)

Dimmable



Produktart: Pendelleuchten / Deckenleuchten  
Lichtquelle: ?x LED SMD 700mA 8,2W 2700K CRI90 913lm  
Leuchte: ?x 220 - 240 VAC TRIAC 9,8W 497lm  
Lichtquelle DTW: ?x LED COB 350mA 6W 1800-3000K CRI90 636lm  
Leuchte DTW: ?x 220 - 240 VAC TRIAC 7,6W  
Verpackung:  
Glas

21 x 42 x 42 cm - 3 kg Vol - 0,04 m<sup>3</sup>  
Anfang + Ende 100cm  
24 x 14 x 114 cm - 3,7 kg Vol - 0,04 m<sup>3</sup>  
Anfang + Ende 150cm  
18 x 18 x 167 cm - 5,2 kg Vol - 0,05 m<sup>3</sup>  
Anfang + Ende 200cm  
18 x 18 x 225 cm - 6,7 kg Vol - 0,07 m<sup>3</sup>  
Zentralrohr 100cm  
24 x 14 x 114 cm - 2,8 kg Vol - 0,04 m<sup>3</sup>  
Zentralrohr 150cm  
18 x 18 x 167 cm - 4,5 kg Vol - 0,05 m<sup>3</sup>  
Zentralrohr 200cm  
18 x 18 x 225 cm - 5,4 kg Vol - 0,07 m<sup>3</sup>

Produktthinweise: 3000K auf Anfrage



Entdecke mehr auf [marset.com](http://marset.com)



**DESIGN PLUS**

powered by: **light+building**

### Jaima 43 IP65

Artikelnr.	Ausführung
A683-013	● Blau *
A683-014	● Beige
A683-015	● Grau

Materialien  
Schirm: Textilene, Innenseite weiß

Dimmbar: Ja  
Integrierter Dimmer: Nein  
Dimmprotokoll: Triac

Produktart: Pendelleuchten  
Lichtquelle: LED COB 230 VAC 15W 2700K CRI90 1022lm  
Leuchte: 230 VAC TRIAC 15W 528lm  
Gewicht: Netto 1,8 kg – Brutto 3,7 kg  
Verpackung: 44 x 45 x 39 cm – 3,7 kg Vol – 0,08 m<sup>3</sup>  
LED inklusive

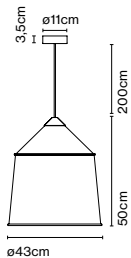

Dimmable

CE

UK  
CA

ERC



IP65

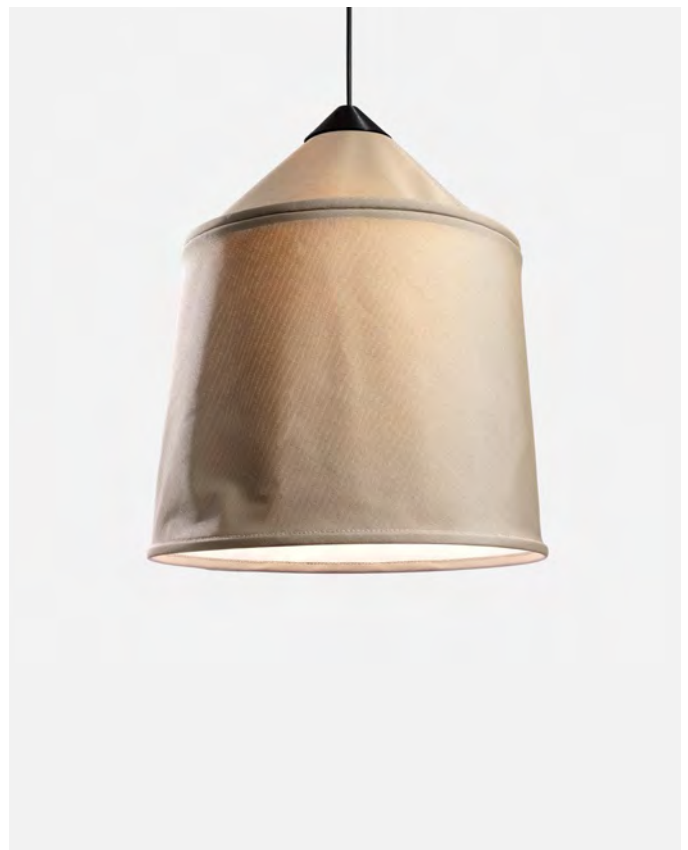

Kabellänge: 2 m  
Anschluss: Direktanschluss  
Kabelfarbe: Schwarz  
Baldachinfarbe: Schwarz

## Jaima 54 IP65

Artikelnr.	Ausführung
A683-017	● Blau *
A683-018	● Beige
A683-019	● Grau

Materialien  
Schirm: Textilene, Innenseite weiß

Dimmbar: Ja  
Integrierter Dimmer: Nein  
Dimmprotokoll: Triac

Produktart: Pendelleuchten  
Lichtquelle: LED COB 230VAC 15W 2700K CRI90 1022lm  
Leuchte: 230VAC TRIAC 15W 513lm  
Gewicht: Netto 2,2 kg – Brutto 5 kg  
Verpackung: 55 x 55 x 46 cm – 5 kg Vol – 0,14 m<sup>3</sup>  
LED inklusive

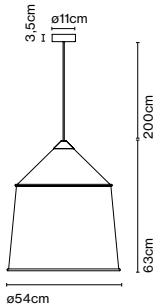

Dimmable



CE

IP65

UK

ERC

Kabellänge: 2 m  
Anschluss: Direktanschluss  
Kabelfarbe: Schwarz  
Baldachinfarbe: Schwarz



## Jaima 71 IP65

Artikelnr.	Ausführung
A683-021	● Blau *
A683-022	● Beige
A683-023	● Grau
A683-024	● Grün *

Materialien  
Schirm: Textilene, Innenseite weiß

Dimmbar: Ja  
Integrierter Dimmer: Nein  
Dimmprotokoll: Triac

Produktart: Pendelleuchten  
Lichtquelle: LED COB 230VAC 15W 2700K CRI90 1022lm  
Leuchte: 230VAC TRIAC 15W 530lm  
Gewicht: Netto 2,8 kg – Brutto 7,5 kg  
Verpackung: 71 x 71 x 63 cm – 7,5 kg Vol – 0,3 m<sup>3</sup>  
LED inklusive

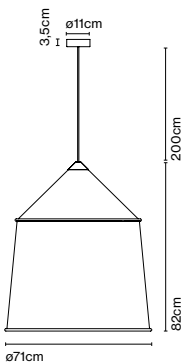

Dimmable



CE

IP65

UK

ERC

Kabellänge: 2 m  
Anschluss: Direktanschluss  
Kabelfarbe: Schwarz  
Baldachinfarbe: Schwarz





## Zubehör Haken

Artikelnr. Ausführung  
A683-025 ● Edelstahl \*

Materialien  
Struktur: Edelstahl

Produktart: Zubehör  
Gewicht: Netto 0,02 kg – Brutto 0,02 kg  
Verpackung: 24 x 16 x 1 cm - 0,02 kg – VOL - 0,0001 m<sup>3</sup>

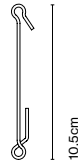

## Jaima P207 + Schirm 43

Artikelnr. Deutschland Ausführung  
Struktur  
A683-027 ● Schwarz (RAL 9005)

Artikelnr. Schweiz Ausführung  
Struktur  
A683-118 ● Schwarz (RAL 9005)

Schirm 43  
A683-028 ● Blau \*  
A683-029 ● Beige  
A683-030 ● Grau

Materialien Dimmbar: Ja  
Schirm: Textilene, Innenseite weiß Integrierter Dimmer: Nein  
Struktur: Edelstahl Dimmer Casambi IP65 (optional)  
Ausziehbarer Schaft: Carbonfaser

Produktart: Stehleuchten  
Lichtquelle: LED COB 230 VAC 15W 2700K CRI90 1022lm  
Leuchte: 230VAC TRIAC 15W 528lm  
Gewicht: Netto 4,1 kg – Brutto 10,3 kg  
Verpackung: 216 x 48 x 23 cm – 7,8 kg Vol – 0,24 m<sup>3</sup>  
45 x 45 x 39 cm – 2,5 kg Vol – 0,08 m<sup>3</sup>  
LED inklusive

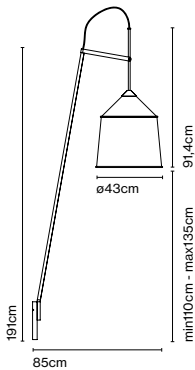

CE

ERC

IP65



 (Nur CH version)

Kabellänge: 3,4 m  
Anschluss: Netzstecker  
Kabelfarbe: Schwarz

## Jaima P307 + Schirm 54

Artikelnr. Deutschland Ausführung  
Struktur  
A683-035 ● Schwarz (RAL 9005)

Artikelnr. Schweiz Ausführung  
Struktur  
A683-120 ● Schwarz (RAL 9005)

Schirm 54  
A683-036 ● Blau \*  
A683-037 ● Beige  
A683-038 ● Grau

Materialien Dimmbar: Ja  
Schirm: Textilene, Innenseite weiß Integrierter Dimmer: Nein  
Struktur: Edelstahl Dimmer Casambi IP65 (optional)  
Ausziehbarer Schaft: Carbonfaser

Produktart: Stehleuchten  
Lichtquelle: LED COB 230VAC 15W 2700K CRI90 1022lm  
Leuchte: 230VAC TRIAC 15W 513lm  
Gewicht: Netto 4,7 kg – Brutto 12,5 kg  
Verpackung: 277 x 48 x 23 cm – 9 kg Vol – 0,3 m<sup>3</sup>  
55 x 55 x 45 cm – 3,5 kg Vol – 0,136 m<sup>3</sup>  
LED inklusive

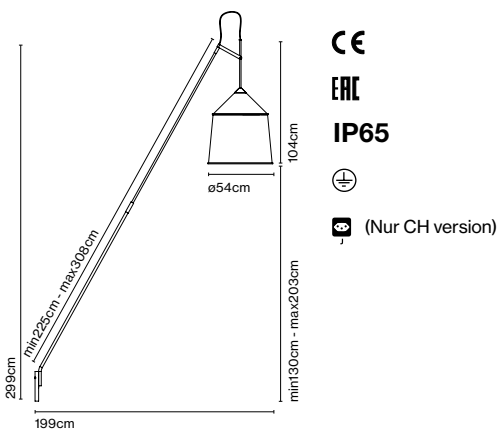

Kabellänge: min 2 m - max 2,8 m  
Anschluss: Netzstecker  
Kabelfarbe: Schwarz



## Jaima P307 + Schirm 71

Artikelnr. Deutschland Ausführung  
 Struktur  
 A683-035 ● Schwarz (RAL 9005)

Artikelnr. Schweiz Ausführung  
 Struktur  
 A683-120 ● Schwarz (RAL 9005)

Schirm 71  
 A683-040 ● Blau \*  
 A683-041 ● Beige  
 A683-042 ● Grau  
 A683-043 ● Grün \*

Materialien Dimmbar: Ja  
 Schirm: Textilene, Innenseite weiß Integrierter Dimmer: Nein  
 Struktur: Edelstahl Dimmer Casambi IP65 (optional)  
 Ausziehbarer Schaft: Carbonfaser

Produktart: Stehleuchten  
 Lichtquelle: LED COB 230VAC 15W 2700K CRI90 1022lm  
 Leuchte: 230VAC TRIAC 15W 530lm  
 Gewicht: Netto 4,8 kg – Brutto 15 kg  
 Verpackung: 277 x 48 x 23 cm – 9 kg Vol – 0,3 m<sup>3</sup>  
 71 x 71 x 63 cm – 6 kg Vol – 0,3 m<sup>3</sup>  
 LED inklusive

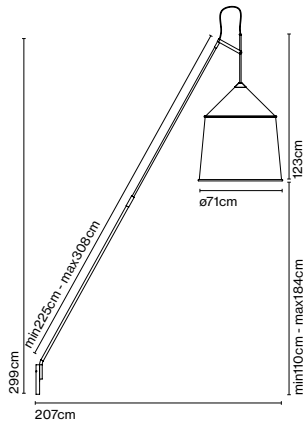

CE  
 ENEC  
 IP65  
 (Nur CH version)



Kabellänge: min 2 m - max 2,8 m  
 Anschluss: Netzstecker  
 Kabelfarbe: Schwarz

## Sockel 49 + Schaft

Artikelnr. Ausführung  
 A683-033 ● Zement und Schwarz (RAL 9005)

Materialien  
 Sockel: Zement  
 Schaft: Edelstahl

Produktart: Zubehör  
 Gewicht: Netto 14,3 kg – Brutto 17,2 kg  
 Verpackung: 63 x 62 x 7 cm - 15 kg – VOL -0,027 m<sup>3</sup>  
 31 x 18 x 17 cm - 2,2 kg – VOL -0,009 m<sup>3</sup>  
 Produkthinweise: Dieser Sockel ist nur kompatibel mit Jaima P207

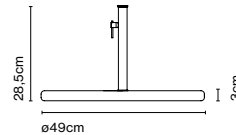

## Sockel 70 + Schaft

Artikelnr. Ausführung  
A683-044 ● Zement und Schwarz (RAL 9005)

Materialien  
Sockel: Zement  
Schaft: Edelstahl

Produktart: Zubehör  
Gewicht: Netto 36,8 kg – Brutto 51,7 kg  
Verpackung: 75 x 75 x 19 cm - 49,5 kg – VOL -0,106 m<sup>3</sup>  
31 x 18 x 17 cm - 2,2 kg – VOL -0,009 m<sup>3</sup>  
Produktthinweise: Dieser Sockel ist nur kompatibel mit Jaima P307

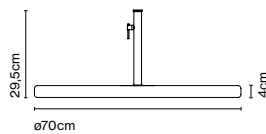

## Fixer Schaft

Artikelnr. Ausführung  
A683-032 ● Schwarz (RAL 9005)

Materialien  
Schaft: Edelstahl

Produktart: Zubehör  
Gewicht: Netto 1,9 kg – Brutto 2,3 kg  
Verpackung: 31 x 18 x 17 cm - 2,3 kg – VOL -0,009 m<sup>3</sup>  
Produktthinweise: Kompatibel mit den Modellen Jaima P207 und P307

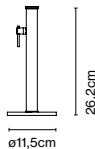

## Wandhalterung

Artikelnr. Ausführung  
A683-045 ● Schwarz (RAL 9005) \*

Materialien  
Schaft: Edelstahl

Produktart: Zubehör  
Gewicht: Netto 1,8 kg – Brutto 2 kg  
Verpackung: 31 x 18 x 17 cm - 2 kg – VOL -0,009 m<sup>3</sup>  
Produktthinweise: Kompatibel mit den Modellen Jaima P207 und P307

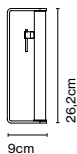

## Dimmer Casambi IP65

Artikelnr. Ausführung  
A712-001 ● Schwarz

Materialien  
Gehäuse ABS  
Verkleidung: Aluminium

Produktart: Zubehör  
85 - 240 VAC max. 50W  
Gewicht: Netto 2 kg – Brutto 3 kg  
Verpackung: 20 x 12 x 8 cm - 3 kg – VOL - 0,002 m<sup>3</sup>  
Produktthinweise: Bluetooth steuerbarer Dimmer, mit dem die Intensität des Lichts reguliert oder ein- und ausgeschaltet werden kann. Verfügbar für Android oder iOS als Casambi-App.

CE  
EAC  
UK  
IP65

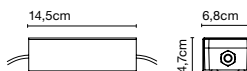







## Konoha, Yabu Pushelberg

Für die Designer George Yabu und Glenn Pushelberg besteht ihre Arbeit darin, Geschichten zu erzählen. Das ist auch in ihrem neusten Entwurf namens Konoha zu erkennen. Die Wandleuchte erfüllt gleich zwei Funktionen: Sie illustriert und

ergründet die verschiedenen Beleuchtungsarten, die in einem Raum nötig sind. Von einem neugierigen und gleichzeitig analytischen Standpunkt aus berücksichtigt das Design verschiedene Variablen, vor allem jene, die Emotionen wachrufen.



## Konoha

Artikelnr.	Ausführung
A716-001-39-27K	● Schwarz matt (RAL 9005)
A716-001-35-27K	● Kreidefarbe (RAL 085 80 10)
A716-001-41-27K	● Terrakotta (RAL 050 50 40)
A716-001-45-27K	● Grün (RAL 7003)

Materialien  
Struktur: Aluminium

Dimmbar: Nein

Produktart: Wandleuchten  
Lichtquelle : LED SMD 700mA 2,1W 2700K CRI90 199,4lm  
Leuchte: 100 - 240 VAC 3,2W 137lm  
Gewicht : Netto 0,75 kg – Brutto 1,14 kg  
Verpackung : 35 x 33,4 x 22,8 cm – 1,14 kg Vol – 0,03 m<sup>3</sup>  
Produktinweise: Der EIN/AUS-Schalter ist in den Sockel der Struktur integriert.  
LED inklusive

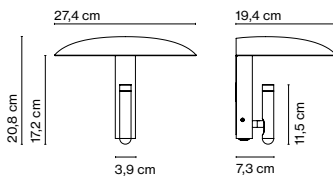

Anschluss: Direktanschluss





Lab 1 2020

Artikelnr. Ausführung  
 A646-090 ● Graphitgrau (RAL 7024) \*

Materialien Dimmbar: Nein  
 Struktur: Aluminiumdruckguss

Produktart: Wandleuchten  
 Lichtquelle: LED SMD 24Vdc 3,7W 2700K CRI90 189lm  
 Leuchte: 100 - 240 VAC 4,3W 304lm  
 Gewicht: Netto 0,87 kg – Brutto 1 kg  
 Verpackung: 16 x 15 x 14 cm – 1 kg Vol – 0,003 m<sup>3</sup>

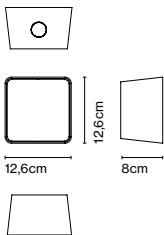

CE

IP65

UK  
CA

EAC

□



Anschluss: Direktanschluss

## Lab 2 2020

Artikelnr. Ausführung  
A646-091 ● Graphitgrau (RAL 7024)

Materialien Dimmbar: Nein  
Struktur: Aluminiumdruckguss

Produktart: Wandleuchten  
Lichtquelle: LED SMD 24Vdc 7,4W 2700K CRI90 378lm  
Leuchte: 100 - 240 VAC 8,47W 322lm  
Gewicht: Netto 0,87 kg – Brutto 1 kg  
Verpackung: 16 x 15 x 14 cm – 1 kg Vol – 0,003 m<sup>3</sup>

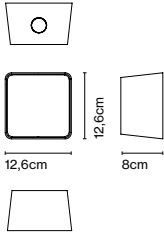

CE

UK  
CA

ERC



IP65



Anschluss: Direktanschluss

## Front-Abdeckung

Artikelnr. Ausführung  
A646-005 ● Weiß (RAL 9003)  
A646-022 ● Braun (RAL 8019)  
A646-023 ● Rostbraun  
A646-007 ● Irokoholz dunkel  
A646-009 ● Kunststein \*

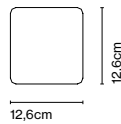

Materialien  
Frontdeckel: Metall, Holz, Kunststein

Produktart: Zubehör

## Signaletik-Front

Artikelnr. Ausführung  
- 1 - 3 Stk.  
- 4 - 10 Stk.  
- 11 - 25 Stk.  
- 26 oder mehr Stk.

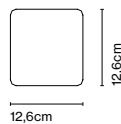

Produktart: Zubehör  
Auf Anfrage, Nur für Lab 2.





## Lab A 35

Artikelnr.	Ausführung
A646-060	● Weiß (RAL 7024-9003)
A646-061	● Braun (RAL 7024-8019)
A646-062	● Rostbraun
A646-063	● Irokoholz dunkel

Materialien  
Struktur: Aluminium  
Frontdeckel: Metall, Holz

Dimmbar: Ja  
Integrierter Dimmer: Nein  
Dimmprotokoll: Triac

Produktart: Wandleuchten  
Lichtquelle: LED SMD 700mA 6,3W 2700K CRI80 590lm  
Leuchte: 220 - 240 VAC TRIAC 8,41W 293lm  
Gewicht: Netto 1,4 kg – Brutto 2,3 kg  
Verpackung: 17,5 x 13 x 46 cm – 2,3 kg Vol – 0,01 m<sup>3</sup>  
Produkthinweise: CRI90 auf Anfrage

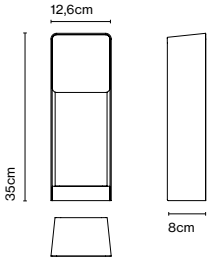

CE

UK  
CA

EAC



IP65



Anschluss: Direktanschluss

## Lab B 35

Artikelnr.	Ausführung
A646-070	● Weiß (RAL 7024-9003)
A646-071	● Braun (RAL 7024-8019)
A646-072	● Rostbraun
A646-073	● Irokoholz dunkel

Materialien  
Struktur: Aluminium  
Frontdeckel: Metall, Holz

Dimmbar: Ja  
Integrierter Dimmer: Nein  
Dimmprotokoll: Triac

Produktart: Wegeleuchte  
Lichtquelle: LED SMD 700mA 6,3W 2700K CRI80 590lm  
Leuchte: 220 - 240 VAC TRIAC 8,41W 293lm  
Gewicht: Netto 1,4 kg – Brutto 2,3 kg  
Verpackung: 17,5 x 13 x 46 cm – 2,3 kg Vol – 0,01 m<sup>3</sup>  
Produkthinweise: CRI90 auf Anfrage

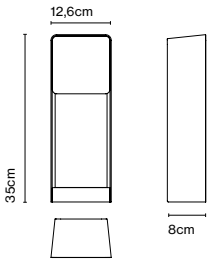

CE

UK  
CA

EAC



IP65



Anschluss: Direktanschluss

## Lab B 60

Artikelnr.	Ausführung
A646-080	● Weiß (RAL 7024-9003)
A646-081	● Braun (RAL 7024-8019)
A646-082	● Rostbraun
A646-083	● Irokoholz dunkel

Materialien	Dimmbar: Ja
Struktur: Aluminium	Integrierter Dimmer: Nein
Frontdeckel: Metall, Holz	Dimmprotokoll: Triac

Produktart: Wegeleuchte  
Lichtquelle: LED SMD 700mA 6,3W 2700K CRI80 590lm  
Leuchte: 220 - 240 VAC TRIAC 8,41W 319lm  
Gewicht: Netto 2,5 kg – Brutto 3,5 kg  
Verpackung: 18 x 13 x 70 cm – 3,5 kg Vol – 0,02 m<sup>3</sup>  
Produkthinweise: CRI90 auf Anfrage

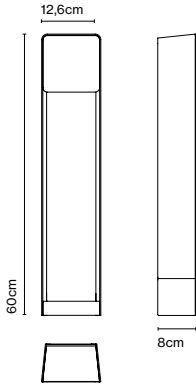

IP65



Anschluss: Direktanschluss

## Bodenbefestigungsteil

Artikelnr.	Ausführung
A646-067	● Edelstahl

Materialien  
Struktur: Edelstahl

Produktart: Zubehör  
Gewicht: Netto 0,26 kg – Brutto 0,32 kg  
Verpackung: 9 x 10 x 21 cm - 0,32 kg – VOL - 0,002 m<sup>3</sup>

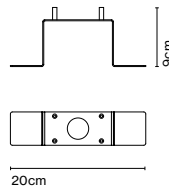

## Ledtube, Daniel López

Das ergonomische Design kann in alle Richtungen gedreht werden und ermöglicht eine ausgesprochen intuitive Verwendung: Wird die Leuchte herausgeklappt, schaltet sie sich automatisch ein, während sie sich im geschlossenen Zustand

nahtlos in ihre Umgebung einfügt und kaum noch sichtbar ist. Dadurch entsteht ein äußerst vielseitiges Leuchtobjekt, das je nach Raumanordnung sowohl vertikal als auch horizontal in die Wand eingelassen werden kann.



## Ledtube RSC

Artikelnr.	Ausführung
A622-216-17-27K	● Aluminium
A622-216-18-27K	● Bronze
A622-216-35-27K	● Weiß matt (RAL 9010)
A622-216-39-27K	● Schwarz matt (RAL 9005)

Materialien  
Struktur: Aluminiumdruckguss  
Front: Transparentes Polycarbonat

Dimmbar: Nein

Produktart: Wandleuchten  
Lichtquelle: LED SMD 700mA 2,1W 2700K CRI90 226,5lm  
Leuchte: 100 - 240 VAC 4,25W 131lm  
Gewicht: Netto 0,65 kg – Brutto 0,8 kg  
Verpackung: 20 x 12 x 8 cm – 0,8 kg Vol – 0,002 m<sup>3</sup>  
Produktinweise: Der Schalter ist integriert und wird durch das Öffnen und Schließen des Strahlers betätigt. Gitter in Form einer Bienenwabe, welches das Streulicht in alle Richtungen auffängt und Blendung vermeidet. CRI90 auf Anfrage. LED inklusive

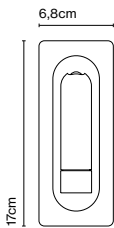

Anschluss: Direktanschluss



## Ledtube RSC USB

Artikelnr.	Ausführung
A622-217-17-27K	Aluminium
A622-217-18-27K	Bronze
A622-217-35-27K	Weiß matt (RAL 9010)
A622-217-39-27K	Schwarz matt (RAL 9005)

Materialien  
Struktur: Aluminiumdruckguss  
Front: Transparentes Polycarbonat

Dimmbar: Nein

Produktart: Wandleuchten  
Lichtquelle: LED SMD 700mA 2,1W 2700K CRI90 226,5lm  
Leuchte: 90 - 264 VAC 5,2W 131lm  
Gewicht: Netto 0,87 kg – Brutto 1 kg  
Verpackung: 11 x 21 x 9 cm – 1 kg Vol – 0,02 m<sup>3</sup>  
Produktinweise: Der Schalter ist integriert und wird durch das Öffnen und Schließen des Strahlers betätigt. Gitter in Form einer Bienenwabe, welches das Streulicht in alle Richtungen auffängt und Blendung vermeidet. Mit integriertem USB Steckplatz. CRI90 auf Anfrage.  
LED inklusive

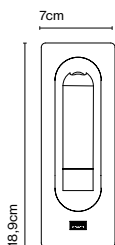

Anschluss: Direktanschluss



## Ledtube R rechts

Artikelnr.	Ausführung
A622-218-17-27K	Aluminium
A622-218-18-27K	Bronze
A622-218-35-27K	Weiß matt (RAL 9010)
A622-218-39-27K	Schwarz matt (RAL 9005)

Materialien  
Struktur: Aluminiumdruckguss  
Front: Transparentes Polycarbonat

Dimmbar: Nein

Produktart: Wandleuchten  
Lichtquelle: LED SMD 700mA 2,1W 2700K CRI90 226,5lm  
Leuchte: 100 - 240 VAC 4,25W 131lm  
Gewicht: Netto 0,8 kg – Brutto 0,9 kg  
Verpackung: 16 x 15 x 9 cm – 0,9 kg Vol – 0,002 m<sup>3</sup>  
Produktinweise: Der Schalter ist integriert und wird durch das Öffnen und Schließen des Strahlers betätigt. Gitter in Form einer Bienenwabe, welches das Streulicht in alle Richtungen auffängt und Blendung vermeidet. CRI90 auf Anfrage.  
LED inklusive

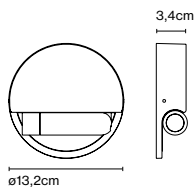

Anschluss: Direktanschluss





## Ledtube R Links

Artikelnr.	Ausführung
A622-223-17-27K	● Aluminium
A622-223-18-27K	● Bronze
A622-223-35-27K	● Weiß matt (RAL 9010)
A622-223-39-27K	● Schwarz matt (RAL 9005)

Materialien  
Struktur: Aluminiumdruckguss  
Front: Transparentes Polycarbonat

Dimmbar: Nein

Produktart: Wandleuchten  
Lichtquelle: LED SMD 700mA 2,1W 2700K CRI90 226,5lm  
Leuchte: 100 - 240 VAC 4,25W 131lm  
Gewicht: Netto 0,8 kg – Brutto 0,9 kg  
Verpackung: 16 x 15 x 9 cm – 0,9 kg Vol – 0,002 m<sup>3</sup>  
Produkthinweise: Der Schalter ist integriert und wird durch das Öffnen und Schließen des Strahlers betätigt. Gitter in Form einer Bienenwabe, welches das Streulicht in alle Richtungen auffängt und Blendung vermeidet. CRI90 auf Anfrage. LED inklusive

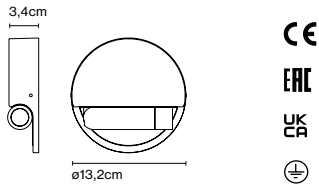

Anschluss: Direktanschluss



## Ledtube A

Artikelnr.	Ausführung
A622-220-17-27K	● Aluminium
A622-220-18-27K	● Bronze
A622-220-35-27K	● Weiß matt (RAL 9010)
A622-220-39-27K	● Schwarz matt (RAL 9005)

Materialien  
Struktur: Aluminiumdruckguss

Dimmbar: Nein

Produktart: Wandleuchten / Deckenleuchten  
Lichtquelle: LED SMD 700mA 2,1W 2700K CRI90 226,5lm  
Leuchte: 100 - 240 VAC 4,25W 131lm  
Gewicht: Netto 0,46 kg – Brutto 0,56 kg  
Verpackung: 21 x 12 x 9 cm – 0,3 kg Vol – 0,002 m<sup>3</sup>  
Produkthinweise: Linse 25° mit Gitter in Form einer Bienenwabe, welches das Streulicht in alle Richtungen auffängt und Blendung vermeidet. Integrierter Schalter. CRI90 auf Anfrage. LED inklusive

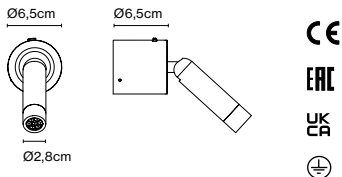

Anschluss: Direktanschluss  
Schalterposition: Wandhalterung



## Ledtube mini

Artikelnr.	Ausführung
A622-213-17-27K	● Aluminium
A622-213-18-27K	● Bronze
A622-213-35-27K	● Weiß matt (RAL 9010)
A622-213-39-27K	● Schwarz matt (RAL 9005)

Materialien  
Struktur: Aluminiumdruckguss  
Front: Transparentes Polycarbonat

Dimmbar: Nein

Produktart: Wandleuchten  
Lichtquelle: LED SMD 700mA 2,1W 2700K CRI90 199,4lm  
Leuchte: 220 - 240 VAC 4,33W 45lm  
Gewicht: Netto 0,37 kg – Brutto 0,52 kg  
Verpackung: 21 x 12 x 9 cm – 0,52 kg Vol – 0,002 m<sup>3</sup>  
Produkthinweise: Der Schalter ist integriert und wird durch das Öffnen und Schließen des Strahlers betätigt. Gitter in Form einer Bienenwabe, welches das Streulicht in alle Richtungen auffängt und Blendung vermeide. CRI90 auf Anfrage. LED inklusive

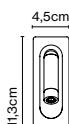

CE

ERC

UK  
CA



Anschluss: Direktanschluss



## Ledtube mini spot

Artikelnr.	Ausführung
A622-214-17-27K	● Aluminium
A622-214-18-27K	● Bronze
A622-214-35-27K	● Weiß matt (RAL 9010)
A622-214-39-27K	● Schwarz matt (RAL 9005)

Materialien  
Struktur: Aluminiumdruckguss

Dimmbar: Nein

Produktart: Wandleuchten / Deckenleuchten  
Lichtquelle: LED SMD 700mA 2,1W 2700K CRI90 199,4lm  
Leuchte: 220 - 240 VAC 4,33W 45lm  
Gewicht: Netto 0,15 kg – Brutto 0,3 kg  
Verpackung: 21 x 12 x 9 cm – 0,3 kg Vol – 0,002 m<sup>3</sup>  
Produkthinweise: Linse 25° mit Gitter in Form einer Bienenwabe, welches das Streulicht in alle Richtungen auffängt und Blendung vermeidet. CRI90 auf Anfrage. LED inklusive



CE

ERC

UK  
CA



Anschluss: Direktanschluss



Diese Wandleuchte präsentiert sich rational und minimalistisch. Das durchdachte, funktionale Design kommt ganz ohne pompöse Schnörkel aus, wobei die Lichtquelle

von einer Polycarbonat-Schicht umhüllt ist, um eine hochwertige Beleuchtung zu erzeugen.



### Manhattan LED 63.5

Artikelnr. Ausführung  
A2005-030 ● Chrom

Materialien Dimmbar: Nein  
Struktur: Aluminium  
Diffusor: Serigrafiertes Polycarbonat

Produktart: Wandleuchten  
Lichtquelle: LED SMD 350mA 15,6W 2700K CRI80 2608lm  
Leuchte: 220 - 240 VAC 19,15W  
Gewicht: Netto 1,2 kg – Brutto 1,4 kg  
Verpackung: 67 x 11 x 9 cm – 1,4 kg Vol – 0,01 m<sup>3</sup>  
Produkthinweise: 3000K auf Anfrage  
LED inklusive

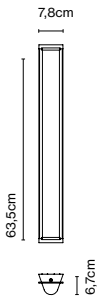

IP44

Anschluss: Direktanschluss

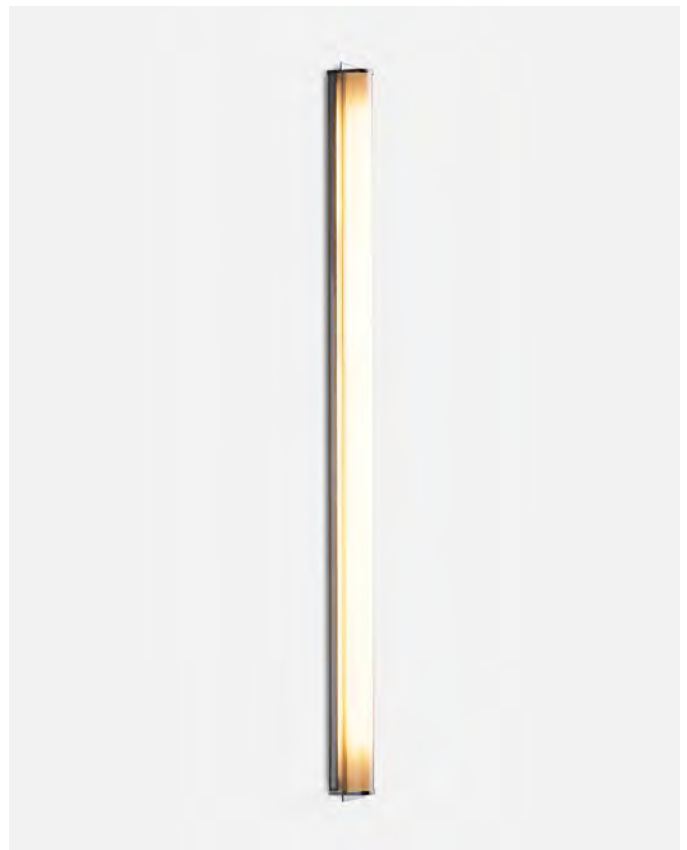

Maranga ist der Name einer Fantasief Frucht: köstlich, spritzig, saftig. Mit der Essenz ihrer Form und dem rationalen Umgang mit Licht interpretiert sie skandinavisches Design neu und schafft eine warme und gemütliche Atmosphäre. Dieses Spiel aus

Hell und Dunkel ergibt vielfältige Leuchtnuancen und blendet das Licht ab, während es der Diffusor direkt nach unten lenkt.



## Maranga 50

Artikelnr. Ausführung  
A644-001 ● Weiß \* (RAL 9003)

Materialien  
Schirm: Polycarbonat, verchromte Metallabdeckung  
Diffusor: Transparentes Polycarbonat

Produktart: Pendelleuchten  
Lichtquelle: 3x E27 LED Standard 8W  
Gewicht: Netto 2,6 kg – Brutto 4,3 kg  
Verpackung: 60 x 60 x 23 cm – 4,3 kg Vol – 0,08 m<sup>3</sup>

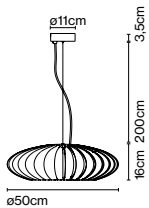

CE

ERC

UK

CB



Kabellänge: 2 m  
Anschluss: Direktanschluss  
Kabelfarbe: Transparent  
Baldachinfarbe: Weiß



## Maranga C

Artikelnr. Ausführung  
A644-012 ● Weiß \*(RAL 9003)

### Materialien

Schirm: Polycarbonat, verchromte Metallabdeckung

Diffusor: Transparentes Polycarbonat

Produktart: Deckenleuchten

Lichtquelle: 3x E27 LED Standard 8W

Gewicht: Netto 2,2 kg – Brutto 3,8 kg

Verpackung: 60 x 60 x 24 cm – 3,8 kg Vol – 0,09 m<sup>3</sup>

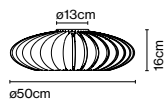

CE

ERC

UK  
CA



Anschluss: Direktanschluss



Die Schönheit der Mercer rührt nicht nur von ihrer schlichten Form, sondern auch von der Art und Weise, wie die verwendeten Materialien miteinander verschmelzen.

Der mundgeblasene Glaszylinder umhüllt den Lampenschirm aus Textil, der scheinbar schwerelos Leichtigkeit und Eleganz vermittelt.



## Mercer M

Artikelnr.  
A89-010  
A89-071

Ausführung  
● Baumwollband natur  
● Perlweiss

Materialien  
Schirm: Textil  
Struktur: Geblasenes Glas  
Diffusor: Glasscheibe opal

Integrierter Dimmer: Ja  
Dimmerart: Stufenloser Inline-Dimmer

Produktart: Tischleuchten  
Lichtquelle: E27 LED 9,5W DIM  
Gewicht: Netto 5 kg – Brutto 6,28 kg  
Verpackung: 57 x 39 x 41 cm – 6,28 kg Vol – 0,09 m<sup>3</sup>

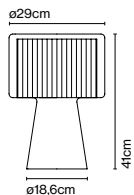

Dimmer

CE

ERC



Kabellänge: 1,5 m  
Anschluss: Netzstecker  
Kabelfarbe: Schwarz  
Schalterposition: Am Kabel



## Mercer

Artikelnr. Ausführung  
A89-001 ● Baumwollband natur  
A89-070 ● Perlweiss

Materialien  
Schirm: Textil  
Struktur: Geblasenes Glas  
Diffusor: Glasscheibe opal

Integrierter Dimmer: Ja  
Dimmerart: Stufenloser Inline-Dimmer

Produktart: Tischleuchten  
Lichtquelle: E27 LED 9,5W DIM  
Gewicht: Netto 5 kg – Brutto 7 kg  
Verpackung: 65 x 49 x 49 cm – 7 kg Vol – 0,16 m<sup>3</sup>

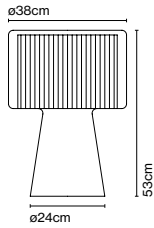

Dimmer

CE

ERC



Kabellänge: 1,5 m  
Anschluss: Netzstecker  
Kabelfarbe: Schwarz  
Schalterposition: Am Kabel



## Mercer 30

Artikelnr. Ausführung  
A89-029 ● Baumwollband natur  
A89-074 ● Perlweiss

Materialien  
Schirm: Textil  
Struktur: Geblasenes Glas

Produktart: Pendelleuchten  
Lichtquelle: E27 LED Standard 8W  
Gewicht: Netto 2,8 kg – Brutto 3,7 kg  
Verpackung: 39 x 34 x 40 cm – 3,7 kg Vol – 0,06 m<sup>3</sup>

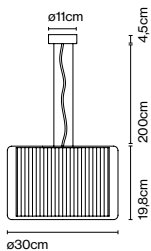

CE

ERC

UK



Kabellänge: 2 m  
Anschluss: Direktanschluss  
Kabelfarbe: Schwarz  
Baldachinfarbe: Weiß



## Mercer 44

Artikelnr. Ausführung  
A89-012 ● Baumwollband natur  
A89-075 ● Perlweiss

Materialien  
Schirm: Textil  
Struktur: Geblasenes Glas

Produktart: Pendelleuchten  
Lichtquelle: 2x E27 LED Standard 8W  
Gewicht: Netto 7,8 kg – Brutto 10 kg  
Verpackung: 56 x 56 x 48 cm – 10 kg Vol – 0,15 m<sup>3</sup>

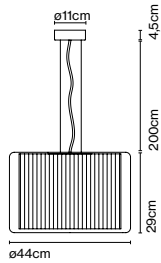

Kabellänge: 2 m  
Anschluss: Direktanschluss  
Kabelfarbe: Schwarz  
Baldachinfarbe: Weiß

## Mercer A

Artikelnr. Ausführung  
A89-050 ● Baumwollband natur  
A89-076 ● Perlweiss

Materialien  
Schirm: Textil  
Struktur: Geblasenes Glas  
Wandhalterung: Verchromtes Eisen

Produktart: Wandleuchten  
Lichtquelle: E14 LED 5W  
Gewicht: Netto 1,35 kg – Brutto 2 kg  
Verpackung: 33 x 33 x 28 cm – 2 kg Vol – 0,03 m<sup>3</sup>

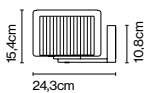

Anschluss: Direktanschluss



## Mercer C

Artikelnr.	Ausführung
A89-060	● Baumwollband natur
A89-077	● Perlweiss

Materialien  
Schirm: Textil  
Struktur: Geblasenes Glas

Produktart: Deckenleuchten  
Lichtquelle: 2x E27 LED Standard 8W  
Gewicht: Netto 4,5 kg – Brutto 6 kg  
Verpackung: 58 x 58 x 36 cm – 6 kg Vol – 0,1 m<sup>3</sup>

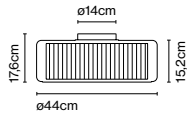

Anschluss: Direktanschluss



## Ersatzteile

Artikelnr.	Produkt	Ausführung	Ersatzteil
A89-501	Mercer M	-	Glas
A89-500	Mercer 53	-	Glas
A89-505	Mercer Susp 30	-	Glas
A89-503	Mercer Susp 44	-	Glas
A89-504	Mercer A	-	Glas
A89-506	Mercer C	-	Glas

## Milana, Jaume Ramírez

Milana besteht aus einem modularen Pendelleuchten-System, deren einzelne Objekte untereinander kombiniert und sowohl vertikal als auch horizontal angepasst werden können. Jetzt ist die Kollektion Milana auch mit einem Zubehörteil aus gepresstem Glas im matten Finish erhältlich. Mit dem Cluster können

mehrere Pendelleuchten von einem Stromanschluss gespeist werden, wodurch unterschiedliche Lichtkonzepte ganz ohne Einschränkungen umgesetzt werden können, um weitläufige Räume zu beleuchten oder Kompositionen zu schaffen.



## Milana

Artikelnr. Ausführung  
A699-001-35-27K ● Perlweiß (RAL 1013)  
A699-001-39-27K ● Schwarz (RAL 9005)

Materialien Dimmbar: Ja  
Schirm: Aluminium Integrierter Dimmer: Nein  
Diffusor: Polycarbonat Dimmprotokoll: Triac

Produktart: Pendelleuchten  
Lichtquelle: LED SMD 700mA 8,6W 2700K CRI90 372lm  
Leuchte: 220 - 240 VAC TRIAC 8,72W 340lm  
Gewicht: Netto 0,5 kg – Brutto 0,86 kg  
Verpackung: 24 x 24 x 7 cm – 0,86 kg Vol – 0,004 m<sup>3</sup>  
Produkthinweise: DALI auf Anfrage

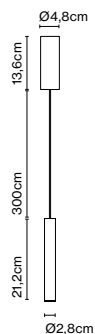

Dimmable



CE

ERL

UK  
CR



Kabellänge: 3 m  
Anschluss: Direktanschluss  
Kabelfarbe: Schwarz  
Baldachinfarbe: Schwarz

## Milana 32

Artikelnr. Ausführung  
A699-003-35-27K ● Perlweiß (RAL 1013)  
A699-003-39-27K ● Schwarz (RAL 9005)

Materialien Dimmbar: Ja  
Schirm: Aluminium Integrierter Dimmer: Nein  
Diffusor: Polycarbonat Dimmprotokoll: Triac

Produktart: Pendelleuchten  
Lichtquelle: LED SMD 700mA 8,6W 2700K CRI90 372lm  
Leuchte: 220 - 240 VAC TRIAC 8,72W 340lm  
Gewicht: Netto 0,87 kg – Brutto 1,68 kg  
Verpackung: 24 x 24 x 7 cm – 0,86 kg Vol – 0,004 m<sup>3</sup>  
36,5 x 36,5 x 7,5 cm – 0,82 kg Vol – 0,009 m<sup>3</sup>  
Produkthinweise: DALI auf Anfrage

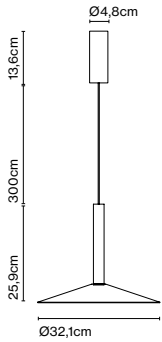

Dimmable



CE

ERC

UK  
CA

Kabellänge: 3 m  
Anschluss: Direktanschluss  
Kabelfarbe: Schwarz  
Baldachinfarbe: Schwarz



## Milana 47

Artikelnr. Ausführung  
A699-005-35-27K ● Perlweiß (RAL 1013)  
A699-005-39-27K ● Schwarz (RAL 9005)

Materialien Dimmbar: Ja  
Schirm: Aluminium Integrierter Dimmer: Nein  
Diffusor: Polycarbonat Dimmprotokoll: Triac

Produktart: Pendelleuchten  
Lichtquelle: LED SMD 700mA 8,6W 2700K CRI90 372lm  
Leuchte: 220 - 240 VAC TRIAC 8,72W 340lm  
Gewicht: Netto 1,3 kg – Brutto 2,6 kg  
Verpackung: 24 x 24 x 7 cm – 0,86 kg Vol – 0,004 m<sup>3</sup>  
52,5 x 52,5 x 10 cm – 1,56 kg Vol – 0,028 m<sup>3</sup>  
Produkthinweise: DALI auf Anfrage

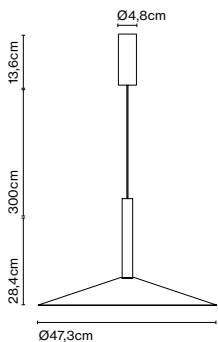

Dimmable



CE

ERC

UK  
CA

Kabellänge: 3 m  
Anschluss: Direktanschluss  
Kabelfarbe: Schwarz  
Baldachinfarbe: Schwarz



## Milana Counterweight

Artikelnr. Ausführung  
 A699-007-35-27K ● Perlweiß (RAL 1013)  
 A699-007-39-27K ● Schwarz (RAL 9005)

Materialien Dimmbar: Ja  
 Schirm: Aluminium Integrierter Dimmer: Nein  
 Diffusor: Polycarbonat Dimmprotokoll: Triac

Produktart: Pendelleuchten  
 Lichtquelle: LED SMD 700mA 8,6W 2700K CRI90 372lm  
 Leuchte: 220 - 240 VAC TRIAC 8,72W 340lm  
 Gewicht: Netto 1 kg – Brutto 1,46 kg  
 Verpackung: 24 x 24 x 7 cm – 0,86 kg Vol – 0,004 m<sup>3</sup>  
 12 x 12 x 7 cm – 0,6 kg Vol – 0,001 m<sup>3</sup>  
 Produkthinweise: DALI auf Anfrage

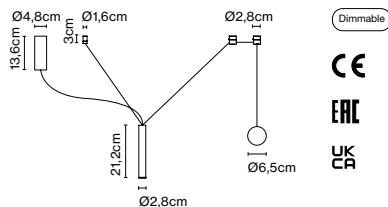

Kabellänge: 3 m  
 Anschluss: Direktanschluss  
 Kabelfarbe: Schwarz  
 Baldachinfarbe: Schwarz

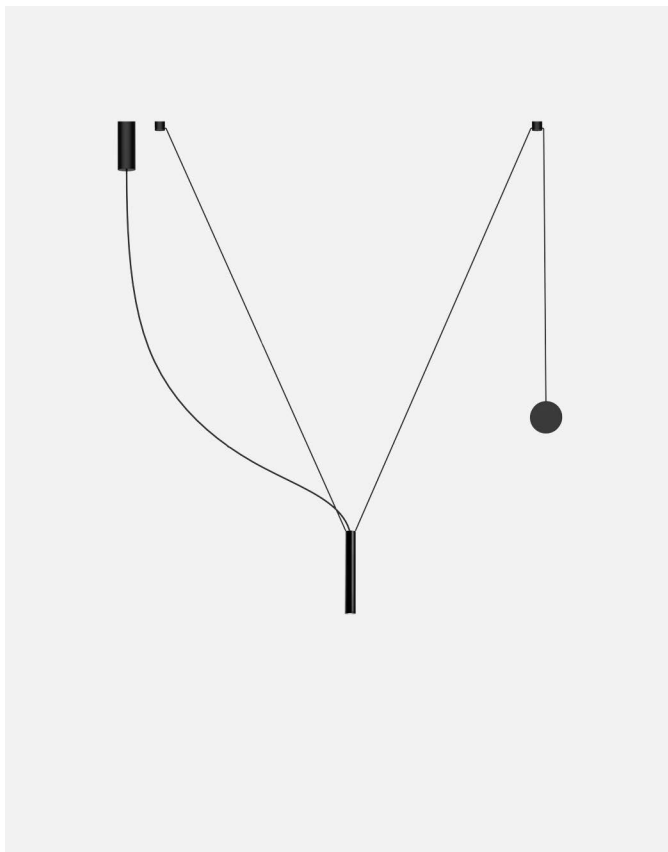

## Milana 32 Counterweight

Artikelnr. Ausführung  
 A699-009-35-27K ● Perlweiß (RAL 1013)  
 A699-009-39-27K ● Schwarz (RAL 9005)

Materialien Dimmbar: Ja  
 Schirm: Aluminium Integrierter Dimmer: Nein  
 Diffusor: Polycarbonat Dimmprotokoll: Triac

Produktart: Pendelleuchten  
 Lichtquelle: LED SMD 700mA 8,6W 2700K CRI90 372lm  
 Leuchte: 220 - 240 VAC TRIAC 8,72W 340lm  
 Gewicht: Netto 1,6 kg – Brutto 2,28 kg  
 Verpackung: 24 x 24 x 7 cm – 0,86 kg Vol – 0,004 m<sup>3</sup>  
 12 x 12 x 7 cm – 0,6 kg Vol – 0,001 m<sup>3</sup>  
 36,5 x 36,5 x 7,5 cm – 0,82 kg Vol – 0,009 m<sup>3</sup>  
 Produkthinweise: DALI auf Anfrage

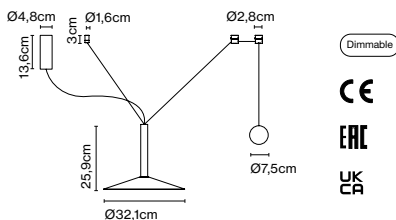

Kabellänge: 3 m  
 Anschluss: Direktanschluss  
 Kabelfarbe: Schwarz  
 Baldachinfarbe: Schwarz





## Milana 47 Counterweight

Artikelnr. Ausführung  
A699-011-35-27K ● Perlweiß (RAL 1013)  
A699-011-39-27K ● Schwarz (RAL 9005)

Materialien Dimmbar: Ja  
Schirm: Aluminium Integrierter Dimmer: Nein  
Diffusor: Polycarbonat Dimmprotokoll: Triac

Produktart: Pendelleuchten  
Lichtquelle: LED SMD 700mA 8,6W 2700K CRI90 372lm  
Leuchte: 220 - 240 VAC TRIAC 8,72W 340lm  
Gewicht: Netto 2,3 kg – Brutto 3,04 kg  
Verpackung: 24 x 24 x 7 cm – 0,86 kg Vol – 0,004 m<sup>3</sup>  
12 x 12 x 7 cm – 0,6 kg Vol – 0,001 m<sup>3</sup>  
52,5 x 52,5 x 10 cm – 1,6 kg Vol – 0,028 m<sup>3</sup>  
Produkthinweise: DALI auf Anfrage

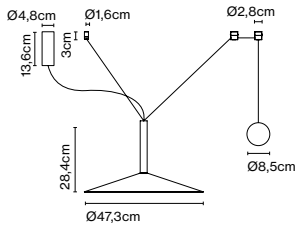

Dimmable

CE

ERC

UK  
CA



Kabellänge: 3 m  
Anschluss: Direktanschluss  
Kabelfarbe: Schwarz  
Baldachinfarbe: Schwarz

## Milana - 24V NEU

Artikelnr. Ausführung  
A699-200-35-27K ● Perleweiß (RAL 1013)  
A699-200-39-27K ● Schwarz (RAL 9005)

Materialien Dimmbar: Ja  
Schirm: Aluminium Integrierter Dimmer: Nein  
Dimmprotokoll: Hängt vom bestellten  
Netzteil ab.  
Triac  
DALI, Casambi

Produktart: Pendelleuchten  
Lichtquelle: LED SMD 24Vdc 7,2W 2700K CRI90 372lm  
Leuchte: (Netzteil nicht inklusive)  
Gewicht: Netto 0,25 kg – Brutto 0,61 kg  
Verpackung: 24 x 24 x 7 cm – 0,61 kg Vol – 0,004 m<sup>3</sup>  
Produkthinweise: Zur Verwendung mit Cluster Seite 49.  
1 Stk. Zubehör Haken enthalten  
LED inklusive

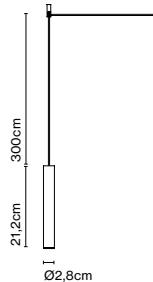

Dimmable



CE

ERC

UK  
CA



Kabellänge: 3 m  
Anschluss: Direktanschluss  
Kabelfarbe: Schwarz

## Milana 32 - 24V NEU

Artikelnr. Ausführung  
A699-201-35-27K ● Perleweiß (RAL 1013)  
A699-201-39-27K ● Schwarz (RAL 9005)

Materialien Dimmbar: Ja  
Schirm: Aluminium Integrierter Dimmer: Nein  
Diffusor: Polycarbonat Dimmprotokoll: Hängt vom bestellten  
Netzteil ab.  
Triac  
DALI, Casambi

Produktart: Pendelleuchten  
Lichtquelle: LED SMD 24Vdc 7,2W 2700K CRI90 372lm  
Leuchte: (Netzteil nicht inklusive)  
Gewicht: Netto 0,77 kg – Brutto 1,43 kg  
Verpackung: 24 x 24 x 7 cm – 0,61 kg Vol – 0,004 m<sup>3</sup>  
36,5 x 36,5 x 7,5 cm – 0,82 kg Vol – 0,009 m<sup>3</sup>  
Produkthinweise: Zur Verwendung mit Cluster Seite 49.  
1 Stk. Zubehör Haken enthalten  
LED inklusive

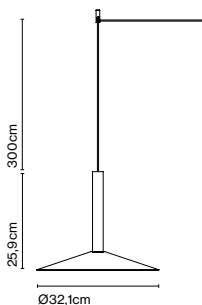

Dimmable



CE

ERC

UK  
CA



Kabellänge: 3 m  
Anschluss: Direktanschluss  
Kabelfarbe: Schwarz



## Milana 8

Artikelnr. Ausführung  
 A699-135-35-27K ● Perlweiß (RAL 1013)  
 A699-135-39-27K ● Schwarz (RAL 9005)

Materialien Dimmbar: Ja  
 Schirm: Aluminium Integrierter Dimmer: Nein  
 Diffusor: gepresstes Glas Dimmprotokoll: Triac

Produktart: Pendelleuchten  
 Lichtquelle: LED SMD 700mA 8,6W 2700K CRI90 372lm  
 Leuchte: 220 - 240 VAC TRIAC 8,72W 340lm  
 Gewicht: Netto 0,6 kg – Brutto 0,96 kg  
 Verpackung: 24 x 24 x 7 cm – 0,96 kg Vol – 0,004 m<sup>3</sup>  
 Produkthinweise: DALI auf Anfrage

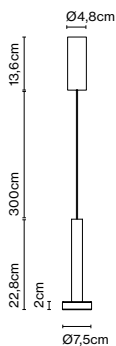

Dimmable



CE

ERC

UK  
CA



Kabellänge: 3 m  
 Anschluss: Direktanschluss  
 Kabelfarbe: Schwarz  
 Baldachinfarbe: Schwarz

## Milana 8 - 24V NEU

Artikelnr. Ausführung  
 A699-136-35-27K ● Perlweiß (RAL 1013)  
 A699-136-39-27K ● Schwarz (RAL 9005)

Materialien Dimmbar: Ja  
 Schirm: Aluminium Integrierter Dimmer: Nein  
 Diffusor: gepresstes Glas Dimmprotokoll: Hängt vom bestellten  
 Netzteil ab.  
 Triac  
 DALI, Casambi

Produktart: Pendelleuchten  
 Lichtquelle: LED SMD 24Vdc 7,2W 2700K CRI90 372lm  
 Leuchte: (Netzteil nicht inklusive)  
 Gewicht: Netto 0,5 kg – Brutto 0,86 kg  
 Verpackung: 24 x 24 x 7 cm – 0,86 kg Vol – 0,004 m<sup>3</sup>  
 Produkthinweise: Zur Verwendung mit Cluster Seite 49.  
 1 Stk. Zubehör Haken enthalten  
 LED inklusive

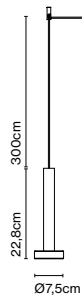

Dimmable



CE

ERC

UK  
CA



Kabellänge: 3 m  
 Anschluss: Direktanschluss  
 Kabelfarbe: Schwarz



## Milana 47 - 24V NEU

Artikelnr. Ausführung  
A699-202-35-27K ● Perlweiß (RAL 1013)  
A699-202-39-27K ● Schwarz (RAL 9005)

Materialien Dimmbar: Ja  
Schirm: Aluminium Integrierter Dimmer: Nein  
Diffusor: Polycarbonat Dimmprotokoll: Hängt vom bestellten  
Netzteil ab.  
Triac  
DALI, Casambi

Produktart: Pendelleuchten  
Lichtquelle: LED SMD 24Vdc 7,2W 2700K CRI90 372lm  
Leuchte: (Netzteil nicht inklusive)  
Gewicht: Netto 1,2 kg – Brutto 2,5 kg  
Verpackung: 24 x 24 x 7 cm – 0,76 kg Vol – 0,004 m<sup>3</sup>  
52,5 x 52,5 x 10 cm – 1,56 kg Vol – 0,028 m<sup>3</sup>  
Produktthinweise: Zur Verwendung mit Cluster Seite 49.  
1 Stk. Zubehör Haken enthalten  
LED inklusive

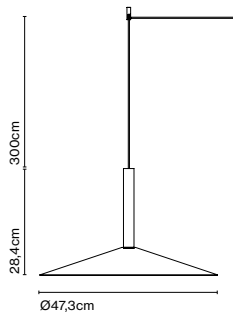

Dimmable



CE

ERC

UK  
CA



Kabellänge: 3 m  
Anschluss: Direktanschluss  
Kabelfarbe: Schwarz

## Ersatzteile

Artikelnr.	Produkt	Ausführung	Ersatzteil
A699-025	Milana 32	Perlweiß	Schirm
A699-024	Milana 32	Schwarz	Schirm
A699-029	Milana 47	Perlweiß	Schirm
A699-028	Milana 47	Schwarz	Schirm

Obwohl die Geschichte der MVV bereits in den 70ern begann, wurde diese Pendelleuchte bis dato noch nicht auf den Markt gebracht. Der Designer Manuel Valls Vergés war einer der einflussreichsten spanischen Architekten seiner Zeit, der

gemeinsam mit seinem Partner José Antonio Coderch u. a. die Casa Ugalde weit von Barcelona entwarf.



## MVV 45

Artikelnr. Ausführung  
A688-001 ● Kirschbaum \*

### Materialien

Struktur: Stahl, Polycarbonat  
Schirm: PET mit Kirschholz auf der Außenseite und weißer Innenseite  
Diffusor: Transparentes Methacrylat

### Produktart: Pendelleuchten

Lichtquelle: E27 LED STANDARD 8W 2700K  
Gewicht: Netto 1,9 kg – Brutto 2,3 kg  
Verpackung: 45 x 48 x 9 cm – 2,3 kg Vol – 0,02 m<sup>3</sup>

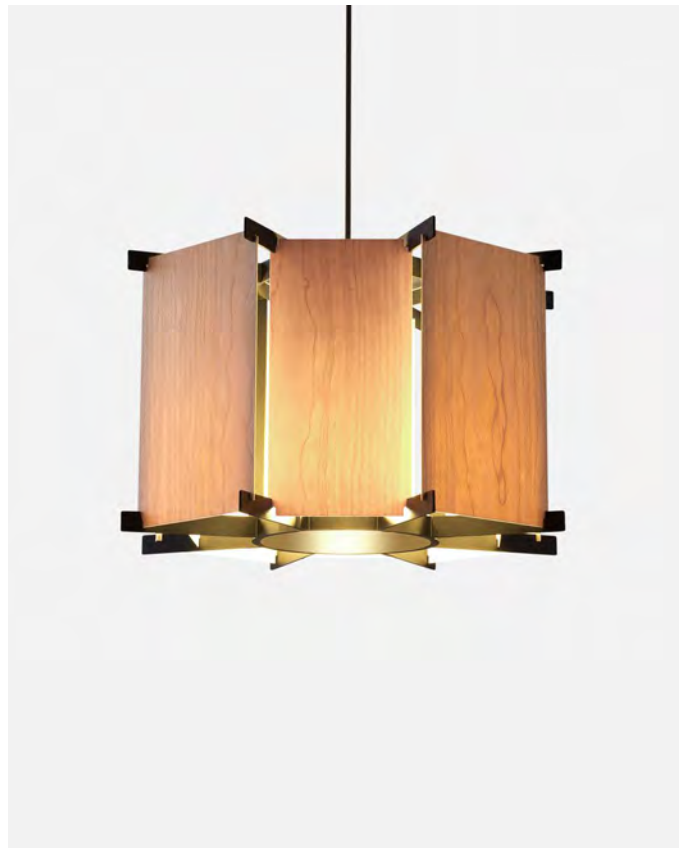
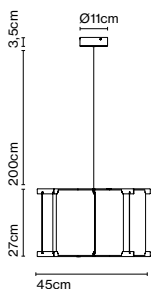

Kabellänge: 2 m  
Anschluss: Direktanschluss  
Kabelfarbe: Schwarz  
Baldachinfarbe: Schwarz



Neón de Luz NL - A 125

Artikelnr.	Ausführung	Dimmung	Klasse
A70-501	● Aluminium LED *	-	II
A70-512	● Aluminium LED *	DALI	II

Materialien: Dimmbar: Abhängig vom Modell  
 Struktur: Polycarbonat mit Reflektoren Integrierter Dimmer: Nein  
 Halterungen: Verchromtes Zamak Dimmprotokoll: DALI  
 Reaktanzbox: Polycarbonat

Produktart: Wandleuchten  
 Lichtquelle: LED SMD 450mA 38,9W 3000K CRI80 5190lm  
 Leuchte: 220 - 240 VAC 40,35W 3020lm  
 220 - 240 VAC DALI 40,29W 3020lm  
 Gewicht: Netto 2,1 kg – Brutto 3 kg  
 Verpackung: 127 x 8 x 8 cm – 1,8 kg Vol – 0,008 m<sup>3</sup>  
 58 x 22 x 5 cm – 1,2 kg Vol – 0,006 m<sup>3</sup>

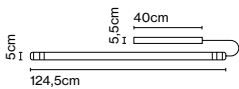

Dimmable



Anschluss: Direktanschluss  
 Kabelfarbe: Transparent  
 Baldachinfarbe: Weiß

## Neón de Luz NL - A 155

Artikelnr.	Ausführung	Dimmung	Klasse
A70-502	● Aluminium LED *	-	II
A70-513	● Aluminium LED *	DALI	II

Materialien  
 Struktur: Polycarbonat mit Reflektoren  
 Halterungen: Verchromtes Zamak  
 Reaktanzbox: Polycarbonat

Dimmbar: Abhängig vom Modell  
 Integrierter Dimmer: Nein  
 Dimmprotokoll: DALI

Produktart: Wandleuchten

Lichtquelle: LED SMD 450mA 51,25W 3000K CRI80 8715lm

Leuchte: 220 - 240 VAC 55,98W 4274lm

220 - 240 VAC DALI 55,8W 4274lm

Gewicht: Netto 2,2 kg – Brutto 3,5 kg

Verpackung: 158 x 8 x 8 cm – 2,3 kg Vol – 0,010 m<sup>3</sup>

58 x 22 x 5 cm – 1,2 kg Vol – 0,006 m<sup>3</sup>

LED inklusive

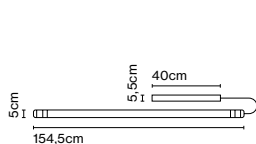

Dimmable



CE

ERC

UK  
CA

Anschluss: Direktanschluss  
 Kabelfarbe: Transparent  
 Baldachinfarbe: Weiß



## Neón de Luz NL - S 125

Artikelnr.	Ausführung	Dimmung	Klasse
A70-504	● Aluminium LED *	-	II
A70-516	● Aluminium LED *	DALI	II

Materialien  
 Struktur: Polycarbonat mit Reflektoren  
 Halterungen: Verchromtes Zamak  
 Reaktanzbox: Polycarbonat

Dimmbar: Abhängig vom Modell  
 Integrierter Dimmer: Nein  
 Dimmprotokoll: DALI

Produktart: Pendelleuchten

Lichtquelle: LED SMD 450mA 38,9W 3000K CRI80 5190lm

Leuchte: 220 - 240 VAC 40,35W 3020lm

220 - 240 VAC 40,29W 3020lm

Gewicht: Netto 2,1 kg – Brutto 2,74 kg

Verpackung: 127 x 8 x 8 cm – 1,54 kg Vol – 0,008 m<sup>3</sup>

51 x 17 x 8 cm – 1,2 kg Vol – 0,006 m<sup>3</sup>

LED inklusive

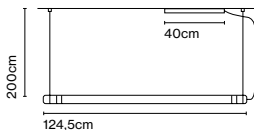

Dimmable



CE

ERC

UK  
CA

Kabellänge: 2 m  
 Anschluss: Direktanschluss  
 Kabelfarbe: Transparent  
 Baldachinfarbe: Weiß





## Neón de Luz NL - S 155

Artikelnr.	Ausführung	Dimmung	Klasse
A70-505	● Aluminium LED *	-	II
A70-517	● Aluminium LED *	DALI	II

Materialien  
Struktur: Polycarbonat mit Reflektoren  
Halterungen: Verchromtes Zamak  
Reaktanzbox: Polycarbonat

Dimmbar: Abhängig vom Modell  
Integrierter Dimmer: Nein  
Dimmprotokoll: DALI

Produktart: Pendelleuchten  
Lichtquelle: LED SMD 450mA 51,25W 3000K CRI80 8715lm  
Leuchte: 220 - 240 VAC 55,98W 4274lm  
220 - 240 VAC DALI 55,82W 4274lm  
Gewicht: Netto 2,3 kg – Brutto 3,2 kg  
Verpackung: 158 x 8 x 8 cm – 2 kg Vol – 0,010 m<sup>3</sup>  
58 x 22 x 5 cm – 1,2 kg Vol – 0,006 m<sup>3</sup>  
LED inklusive

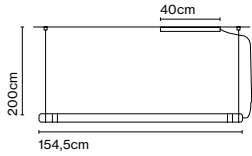

Dimmable



CE

ERL

UK  
CA

Kabellänge: 2 m  
Anschluss: Direktanschluss  
Kabelfarbe: Transparent  
Baldachinfarbe: Weiß



## N°8, Christophe Mathieu

Die Leuchte N°8 erfüllt alle Bedingungen, die an eine Leselampe gestellt werden: Lichteffizienz, Beweglichkeit, Langlebigkeit und Schönheit. Das Design vereint sämtliche dieser Anforderungen und sorgt für ein ausgeklügeltes Leuchtenobjekt,

das seiner Aufgabe mehr als gerecht wird. Die N°8 gehört an das Kopfteil des Bettes und verleiht jedem Raum Gemütlichkeit.

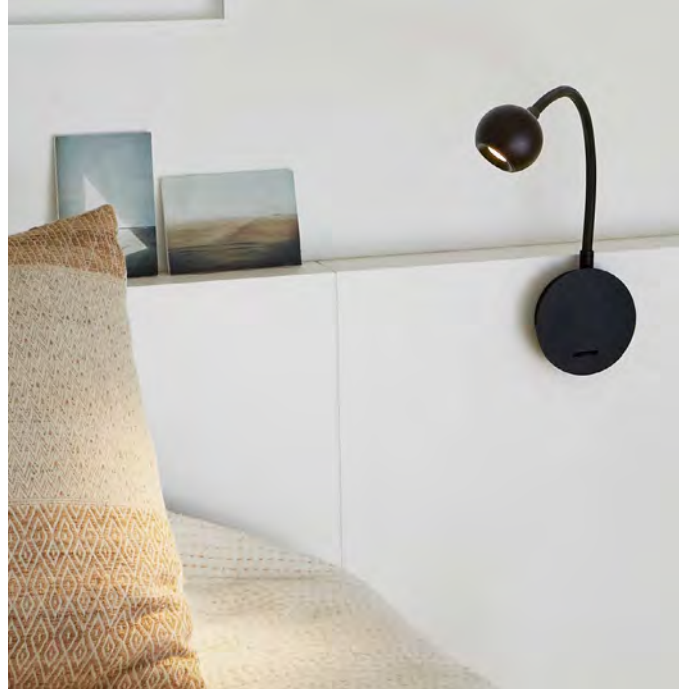

## N°8

Artikelnr.	Ausführung
A670-001	● Eiche
A670-002	● Wenge

Materialien  
Wandhalterung: Metall  
Arm: Metall mit geflochtenem Gewebe  
Leuchtkopf: Holz

Dimmbar: Nein

Produktart: Wandleuchten  
Lichtquelle: LED SMD 700mA 2,1W 2700K CRI80 226,5lm  
Leuchte: 100 - 240 VAC 4,25 W  
Gewicht: Netto 0,62 kg – Brutto 1,15 kg  
Verpackung: 69 x 17 x 12 cm – 1,15 kg Vol – 0,01 m<sup>3</sup>  
LED inklusive

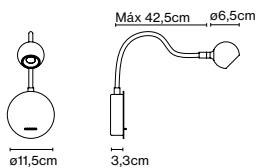

Anschluss: Direktanschluss  
Baldachinfarbe: Schwarz  
Schalterposition: Wandhalterung



Die neue Wegeleuchte Palosanto strahlt Diskretion aus, ohne minimalistisch zu wirken. Das vielfältige und funktionale Design bietet direktes Licht zur Beleuchtung von Außenbereichen. Das Modell ist in drei verschiedenen Höhen erhältlich, wobei

die 30 und 60 cm hohen Ausführungen mit einem Lichtspot ausgestattet sind und die 90 cm hohe Variante die Wahl zwischen einem oder zwei lässt.



Palosanto B 5/30 NEU

Artikelnr.	Ausführung	Leistung
A722-010-39-27K	● Schwarz (RAL 9005)	2,8W
A722-015-39-27K	● Schwarz (RAL 9005)	6,3W
A722-010-31-27K	● Rostbraun	2,8W
A722-015-31-27K	● Rostbraun	6,3W

Materialien	Dimmbar: Ja
Diffusor: Aluminium	Integrierter Dimmer: Nein
Struktur: Aluminium	Dimmprotokoll: Hängt vom bestellten Netzteil ab.

Produktart: Bollard  
 Lichtquelle: LED SMD 24Vdc 2,8W 2700K CRI90  
 LED SMD 24Vdc 6,3W 2700K CRI90  
 Leuchte: (Netzteil nicht inklusive)  
 Streuscheibe mit 27°-Öffnung. Blendschutzscheibe in der Verpackung enthalten.

Produktthinweise: 24V-Netzteil muss separat bestellt werden.  
 Streuscheiben mit 14°- und 37°-Öffnung auf Anfrage. Aufpreis 30€.  
 3000K auf Anfrage. Aufpreis 15€.  
 Der Strahler lässt sich am Schaft um 14 cm in der Höhe verstellen.  
 LED inklusive

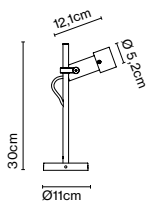

Dimmable

CE  
 ERC  
 UK  
 CB



IP65



Palosanto B 5/60 NEU

Artikelnr.	Ausführung	Leistung
A722-011-39-27K	● Schwarz (RAL 9005)	2,8W
A722-016-39-27K	● Schwarz (RAL 9005)	6,3W
A722-011-31-27K	● Rostbraun	2,8W
A722-016-31-27K	● Rostbraun	6,3W

<b>Materialien</b>	<b>Dimmbar:</b> Ja
Diffusor: Aluminium	Integrierter Dimmer: Nein
Struktur: Aluminium	Dimmprotokoll: Hängt vom bestellten Netzteil ab.

Produktart: Bollard  
 Lichtquelle: LED SMD 24Vdc 2,8W 2700K CRI90  
 LED SMD 24Vdc 6,3W 2700K CRI90  
 Leuchte: (Netzteil nicht inklusive)  
 Streuscheibe mit 27°-Öffnung. Blendschutzzelle in der Verpackung enthalten.

Produktthinweise: 24V-Netzteil muss separat bestellt werden.  
 Streuscheiben mit 14°- und 37°-Öffnung auf Anfrage. Aufpreis 30€.  
 3000K auf Anfrage. Aufpreis 15€.  
 Der Strahler lässt sich am Schaft um 20 cm in der Höhe verstellen.  
 LED inklusive

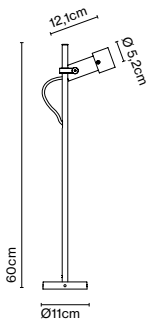

Dimmable



CE

IP65

ERC

UK  
CA



Palosanto B 5/83 NEU

Artikelnr.	Ausführung	Leistung
A722-012-39-27K	● Schwarz (RAL 9005)	2,8W
A722-017-39-27K	● Schwarz (RAL 9005)	6,3W
A722-012-31-27K	● Rostbraun	2,8W
A722-017-31-27K	● Rostbraun	6,3W

<b>Materialien</b>	<b>Dimmbar:</b> Ja
Diffusor: Aluminium	Integrierter Dimmer: Nein
Struktur: Aluminium	Dimmprotokoll: Hängt vom bestellten Netzteil ab.

Produktart: Bollard  
 Lichtquelle: LED SMD 24Vdc 2,8W 2700K CRI90  
 LED SMD 24Vdc 6,3W 2700K CRI90  
 Leuchte: (Netzteil nicht inklusive)  
 Streuscheibe mit 27°-Öffnung. Blendschutzzelle in der Verpackung enthalten.

Produktthinweise: 24V-Netzteil muss separat bestellt werden.  
 Streuscheiben mit 14°- und 37°-Öffnung auf Anfrage. Aufpreis 30€.  
 3000K auf Anfrage. Aufpreis 15€.  
 Der Strahler lässt sich am Schaft um 21,5 cm in der Höhe verstellen.  
 LED inklusive

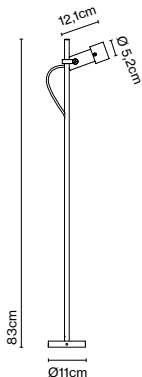

Dimmable



CE

IP65

ERC

UK  
CA







Palosanto B 5x2/83 NEU

Artikelnr.	Ausführung	Leistung
A722-013-39-27K	● Schwarz (RAL 9005)	2,8W
A722-018-39-27K	● Schwarz (RAL 9005)	6,3W
A722-013-31-27K	● Rostbraun	2,8W
A722-018-31-27K	● Rostbraun	6,3W

Materialien  
 Diffusor: Aluminium  
 Struktur: Edelstahl

Dimmbar: Ja  
 Integrierter Dimmer: Nein  
 Dimmprotokoll: Hängt vom bestellten Netzteil ab.

Produktart: Bollard  
 Lichtquelle: LED SMD 24Vdc 2,8W 2700K CRI90  
 LED SMD 24Vdc 6,3W 2700K CRI90  
 Leuchte: (Netzteil nicht inklusive)  
 Streuscheibe mit 27°-Öffnung. Blendschutzkappe in der Verpackung enthalten.

Produktthinweise: 24V-Netzteil muss separat bestellt werden.  
 Streuscheiben mit 14°- und 37°-Öffnung auf Anfrage. Aufpreis 30€.  
 3000K auf Anfrage. Aufpreis 15€.  
 Der Strahler lässt sich am Schaft um 21,5 cm in der Höhe verstellen.  
 LED inklusive

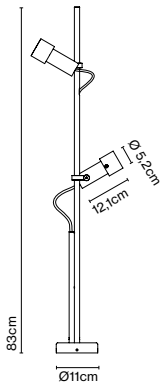

Dimmable



CE

IP65

ERC

UK  
CA



Palosanto A 5 NEU

Artikelnr.	Ausführung	Leistung
A722-014-39-27K	● Schwarz (RAL 9005)	2,8W
A722-019-39-27K	● Schwarz (RAL 9005)	6,3W
A722-014-31-27K	● Rostbraun	2,8W
A722-019-31-27K	● Rostbraun	6,3W

Materialien  
 Diffusor: Aluminium  
 Struktur: Aluminium

Dimmbar: Ja  
 Integrierter Dimmer: Nein  
 Dimmprotokoll: Hängt vom bestellten Netzteil ab.

Produktart: Wall  
 Lichtquelle: LED SMD 24Vdc 2,8W 2700K CRI90  
 LED SMD 24Vdc 6,3W 2700K CRI90  
 Leuchte: (Netzteil nicht inklusive)  
 Streuscheibe mit 27°-Öffnung. Blendschutzkappe in der Verpackung enthalten.

Produktthinweise: 24V-Netzteil muss separat bestellt werden.  
 Streuscheiben mit 14°- und 37°-Öffnung auf Anfrage. Aufpreis 30€.  
 3000K auf Anfrage. Aufpreis 15€.  
 LED inklusive

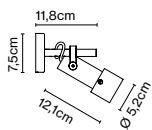

Dimmable



CE

IP65

ERC

UK  
CA



## Zubehör Erdspeiß

Artikelnr. Ausführung  
A662-555 ● Edelstahl

Materialien  
Struktur: Edelstahl 316 L

Produktart: Zubehör  
Gewicht: Netto 0,3 kg – Brutto 0,4 kg  
Verpackung: 14 x 14 x 28 cm - 0,4 kg – VOL – 0,006 m<sup>3</sup>

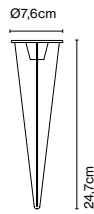

## Ginger: Netzteil - Nicht Dimmbar IP

Artikelnr.	Beschreibung	Dimmung	Klasse
968-249	Netzteil 20W - 24V - IP68	-	II
968-250	Netzteil 70W - 24V - IP67	-	II

## Ginger: Netzteil - Dimmbar

Artikelnr.	Beschreibung	Dimmung	Klasse
968-223-23	Netzteil 20W - 24V	Triac	II
968-205	Netzteil 50W - 24V	Triac	II
968-227	Netzteil 35W - 24V	DALI	II
968-206	Netzteil 60W - 24V	DALI	II

## Ginger: Anschlussbox

Artikelnr.	Beschreibung	Dimmung	Klasse
A666-210	Anschlussbox 50W - 24V - IP67 (230 x 126 x 56mm)	Triac	II
A666-211	Anschlussbox 35W - 24V - IP67 (230 x 126 x 56mm)	DALI	II
A666-212	Anschlussbox 120W - 24V - IP67 (280 x 165 x 82mm)	DALI	II
A666-611	Anschlussbox 35W - 24V - IP67 (230 x 126 x 56mm)	Casambi	II
A666-612	Anschlussbox 120W - 24V - IP67 (280 x 165 x 82mm)	Casambi	II



## Ginger: Zubehör Verbindungsstück

Artikelnr.	Beschreibung
A963-001	Klemmenblock IP68 H2O Stop Anti-Kondensation mit 2 Weg und 4 poligem Anschluss. (Kabel ø5,5 ÷ 12 mm).
A963-002	Klemmenblock IP68 H2O Stop Anti-Kondensation mit 3/4 Weg und 4 poligem Anschluss. (Kabel ø5,5 ÷ 12 mm).





## Plaff-on!, Joan Gaspar

Ein gutes Design ist eines, das lange Bestand hat. Dies ist der Fall bei der Plaff-on!, einer Leuchte, die seit fast zehn Jahren Decken und Wände beleuchtet. Diese funktionelle Kollektion wird um eine Pendel- und eine Girlandenversion sowie um

eine neue rostbraune Ausführung erweitert, die sich gut in jeden Außenbereich integrieren.

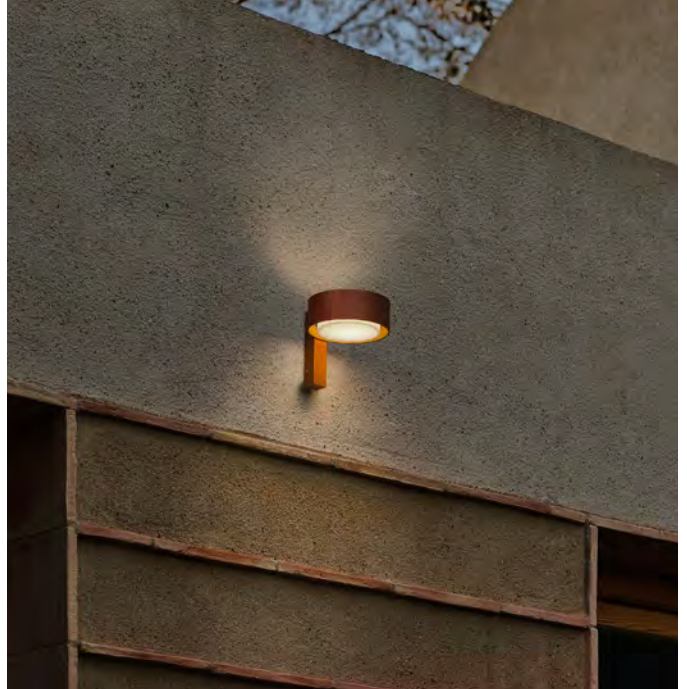

## Plaff-on! 16 IP65

Artikelnr. Ausführung  
A628-050 ● Schwarz  
A628-050-31-27K ● Rostbraun (NEU)

Materialien Dimmbar: Ja  
Struktur: Aluminium Integrierter Dimmer: Nein  
Schirm: Opal geblasenes Glas Dimmprotokoll: Triac

Produktart: Wandleuchten / Deckenleuchten  
Lichtquelle: LED COB 230 VAC 8W 2700K CR190 571lm  
Leuchte: 230 VAC TRIAC 8,47W 225lm  
Gewicht: Netto 0,8 kg – Brutto 1,2 kg  
Verpackung: 22 x 22 x 17 cm – 1,2 kg Vol – 0,008 m<sup>3</sup>  
LED inklusive

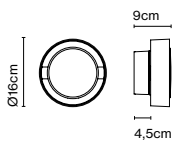

Dimmable



CE

IP65

ERC

UK  
CA

Anschluss: Direktanschluss





## Signaletik-Front

Artikelnr.	Beschreibung
-	1 - 3 St.
-	4 - 10 St.
-	11 - 25 St.
-	26 oder mehr St.

Produktart: Zubehör  
Auf Anfrage.

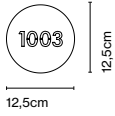

## Plaff-on! 33 LED IP54

Artikelnr.	Ausführung	Dimmung	CCT
A628-054	● Schwarz	Triac	27K
A628-055	● Schwarz	DALI	27K
A628-065	● Schwarz	Triac	27K - 30K - 40K
A628-054-31-27K	● Rostbraun	Triac	27K
A628-055-31-27K	● Rostbraun	DALI	27K
A628-065-31-3CCT	● Rostbraun	Triac	27K - 30K - 40K

Materialien: Aluminium  
Struktur: Aluminium  
Schirm: Opal geblasenes Glas

Dimmbar: Ja  
Integrierter Dimmer: Nein  
Dimmprotokoll: Triac  
DALI, Casambi

Produktart: Wandleuchten / Deckenleuchten  
Lichtquelle: LED SMD 700mA 21,8W 2700K CRI90 2654lm  
Leuchte: 220 - 240 VAC TRIAC 27W 1941lm  
220 - 240 VAC DALI 26,1W 1941lm

Lichtquelle: LED SMD 700mA 21,8W 3000K CRI90 2929lm  
Leuchte: 220 - 240 VAC TRIAC 26,95W

Lichtquelle: LED SMD 700mA 21,8W 4000K CRI90 3049lm  
Leuchte: 220 - 240 VAC TRIAC 26,95W  
Gewicht: Netto 4 kg – Brutto 4,5 kg  
Verpackung: 40 x 40 x 21 cm – 4,5 kg Vol – 0,03 m<sup>3</sup>  
LED inklusive

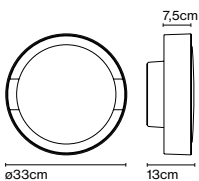

Dimmable

IP54

CE

UK

ERC

Anschluss: Direktanschluss

Das 3-CCT Modell verfügt über einen integrierten Schalter zur Auswahl der gewünschten Farbtemperatur bei der Installation.



Produkthinweise: Casambi auf Anfrage,

## Plaff-on! 33 IP54

Artikelnr.	Ausführung
A628-053	● Schwarz
A628-053-31	● Rostbraun

Materialien  
 Struktur: Aluminium  
 Schirm: Opal geblasenes Glas

Produktart: Wandleuchten / Deckenleuchten  
 Lichtquelle: 2x E27 LED Standard 8W  
 Gewicht: Netto 4,1 kg – Brutto 4,5 kg  
 Verpackung: 40 x 40 x 21 cm – 4,5 kg Vol – 0,03 m<sup>3</sup>

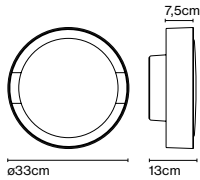

CE

IP54

ERC

UK  
CA



Anschluss: Direktanschluss

## Plaff-on! 50 LED IP54

Artikelnr.	Ausführung	Dimmung	CCT
A628-057	● Schwarz	Triac	27K
A628-058	● Schwarz	DALI	27K
A628-066	● Schwarz	Triac	27K - 30K - 40K
A628-057-31-27K	● Rostbraun	Triac	27K
A628-058-31-27K	● Rostbraun	DALI	27K
A628-066-31-3CCT	● Rostbraun	Triac	27K - 30K - 40K

Materialien  
 Struktur: Aluminium  
 Schirm: Opal geblasenes Glas

Dimmbar: Ja  
 Integrierter Dimmer: Nein  
 Dimmprotokoll: Triac  
 DALI

Produktart: Wandleuchten / Deckenleuchten  
 Lichtquelle: LED SMD 700mA 28,4W 2700K CRI90 3318lm  
 Leuchte: 220 - 240 VAC TRIAC 34W 2172lm  
 220 - 240 VAC DALI 33,25W 2172lm

Lichtquelle: LED SMD 700mA 28,4W 3000K CRI90 3753lm  
 Leuchte: 220 - 240 VAC TRIAC 34W

Lichtquelle: LED SMD 700mA 28,4W 4000K CRI90 3798lm  
 Leuchte: 220 - 240 VAC TRIAC 34W  
 Gewicht: Netto 7,2 kg – Brutto 8,5 kg  
 Verpackung: 60 x 60 x 25 cm – 8,5 kg Vol – 0,09 m<sup>3</sup>  
 LED inklusive

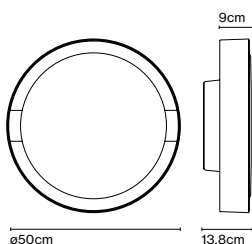

Dimmable

IP54

CE

UK  
CA

ERC

Anschluss: Direktanschluss

Das 3-CCT Modell verfügt über einen integrierten Schalter zur Auswahl der gewünschten Farbtemperatur bei der Installation



Produkthinweise: Casambi auf Anfrage,

## Plaff-on! 50 IP54

Artikelnr. Ausführung  
 A628-056 ● Schwarz  
 A628-056-31 ● Rostbraun

Materialien  
 Struktur: Aluminium  
 Schirm: Opal geblasenes Glas

Produktart: Wandleuchten / Deckenleuchten  
 Lichtquelle: 4x E27 LED Standard 8W  
 Gewicht: Netto 6,6 kg – Brutto 8,5 kg  
 Verpackung: 60 x 60 x 25 cm – 8,5 kg Vol – 0,09 m<sup>3</sup>

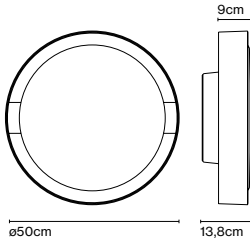

CE  
 ENEC  
 UK  
 RA

□  
**IP54**



Anschluss: Direktanschluss

## Plaff-on! A IP65

Artikelnr. Ausführung  
 A628-061-39-27K ● Schwarz  
 A628-061-31-27K ● Rostbraun NEU

Materialien  
 Struktur: Aluminium  
 Schirm: Opal geblasenes Glas

Dimmbar: Ja  
 Integrierter Dimmer: Nein  
 Dimmprotokoll: Triac

Produktart: Wandleuchten  
 Lichtquelle: LED COB 230 VAC 8W 2700K CRI90 571lm  
 Leuchte: 230 VAC TRIAC 8,47W 225lm  
 Gewicht: Netto 0,8 kg – Brutto 1,2 kg  
 Verpackung: 22 x 22 x 16,5 cm – 1,2 kg Vol – 0,008 m<sup>3</sup>  
 LED inklusive

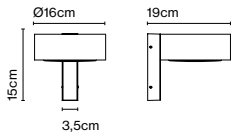

Dimmable  
 CE  
 ENEC  
 UK  
 RA

⊕  
**IP65**



Anschluss: Direktanschluss





## Plaff-on! S 16 IP65

Artikelnr. Deutschland  
A628-072-31-27K  
A628-072-39-27K

Ausführung  
● Rostbraun  
▲ Schwarz-Weiß

Artikelnr. Schweiz  
A628-078-31-27K  
A628-078-39-27K

● Rostbraun  
▲ Schwarz-Weiß

Materialien  
Struktur: Aluminium  
Schirm: Opal geblasenes Glas

Dimmbar: Ja  
Integrierter Dimmer: Nein  
Dimmprotokoll: Triac

Produktart: Pendelleuchten  
Lichtquelle: LED COB 230 VAC 8W 2700K CRI90 571lm  
Leuchte: 230 VAC TRIAC 8,47W 225lm  
Gewicht: Netto 1,3 kg – Brutto 1,9 kg  
Verpackung: 22 x 22 x 25 cm – 1,9 kg Vol – 0,01 m<sup>3</sup>  
LED inklusive

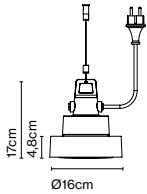

Dimmable

CE

ERC

UK  
CA



IP65

⚡ (Nur CH version)



Anschluss: Direktanschluss

## Girlandenzubehör

Artikelnr.  
A628-074

Ausführung  
● Edelstahl

Produktart: Zubehör

CE

ERC

UK  
CA

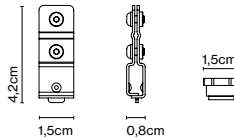

## Baldachin IP65

Artikelnr.  
A628-075-39

Ausführung  
● Schwarz

Produktart: Zubehör  
Gewicht: Netto 0,2 kg – Brutto 0,3 kg  
Verpackung: 16 x 9 x 15 cm - 0,3 kg – VOL - 0,002 m<sup>3</sup>

CE

ERC

UK  
CA

IP65



## Plaff-on! B IP65

Artikelnr. Ausführung  
 A628-064 ● Schwarz  
 A628-064-31-27K ● Rostbraun (NEU)

Materialien Dimmbar: Ja  
 Struktur: Aluminium Integrierter Dimmer: Nein  
 Schirm: Opal geblasenes Glas Dimmprotokoll: Triac

Produktart: Wegeleuchten  
 Lichtquelle: LED COB 230 VAC 8W 2700K CRI90 571lm  
 Leuchte: 230 VAC TRIAC 8,47W 225lm  
 Gewicht: Netto 1,8 kg – Brutto 3,4 kg  
 Verpackung: 23,5 x 83 x 33,5 cm – 3,4 kg Vol – 0,07 m<sup>3</sup>  
 LED inklusive

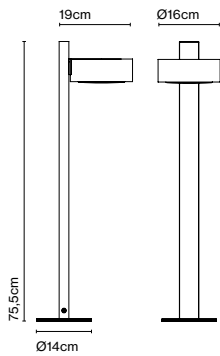

Dimmable



CE

IP65

ERC

UK  
CA



Anschluss: Direktanschluss

## Bodenbefestigungsteil

Artikelnr. Ausführung  
 A628-071 ● Edelstahl

Materialien  
 Struktur: Edelstahl 316L

Produktart: Zubehör  
 Gewicht: Netto 0,2 kg – Brutto 0,84 kg  
 Verpackung: 26 x 26 x 20 cm - 0,84 kg – VOL - 0,13 m<sup>3</sup>

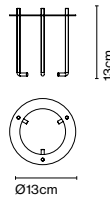

## Ersatzteile

Artikelnr.	Produkt	Ausführung	Ersatzteil
R628-002	Plaff-on! 16 IP65	-	Glas
R628-010	Plaff-on! 33 IP54	-	Glas
R628-011	Plaff-on! 50 IP54	-	Glas

## Pleat Box, Xavier Mañosa & Mashallah

Die Pendelleuchte Pleat Box entsteht bei einem Experiment, bei dem ein digital erstellter Entwurf von Stofffalten auf keramisches Material übertragen wird, sodass ein organisch anmutendes Design erzeugt wird.

Weil Keramik ein geschmeidiges, formbares Material ist, bietet es die Möglichkeit, einzigartige Objekte zu schaffen.



### Pleat Box 13

Artikelnr.	Ausführung
A636-400-3535	● Weiß - Weiß
A636-400-3549	● Weiß - Gold
A636-400-3835	● Grau - Weiß
A636-400-3849	● Grau - Gold *
A636-400-4135	● Terrakotta - Weiß
A636-400-4149	● Terrakotta - Gold *
A636-400-3935	● Schwarz - Weiß *
A636-400-3949	● Schwarz - Gold
A636-400-4235	● Ocker - Weiß
A636-400-4535	● Dunkelgrün - Weiß
A636-400-4549	● Dunkelgrün - Gold

#### Materialien

Schirm: Keramik, Innenseite mit glänzender, weißer Glasur oder Gold  
 Baldachin: Keramik  
 Kabel: Textil

#### Produktart: Pendelleuchten

Lichtquelle: E27 LED Reflektor 8W  
 Gewicht: Netto 1,4 kg – Brutto 2 kg  
 Verpackung: 24 x 24 x 53 cm – 2 kg Vol – 0,03 m<sup>3</sup>

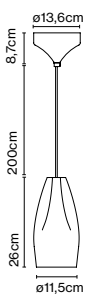

Kabellänge: 2 m  
 Anschluss: Direktanschluss  
 Kabelfarbe: Schwarzes Textilkabel  
 Baldachinfarbe: Gleiche Farbe wie Schirm



## Pleat Box 13 LED

Artikelnr.	Ausführung
A636-401-3535-27K	● Weiß - Weiß
A636-401-3549-27K	● Weiß - Gold
A636-401-3835-27K	● Grau - Weiß
A636-401-3849-27K	● Grau - Gold *
A636-401-4135-27K	● Terrakotta - Weiß
A636-401-4149-27K	● Terrakotta - Gold *
A636-401-3935-27K	● Schwarz - Weiß *
A636-401-3949-27K	● Schwarz - Gold
A636-401-4235-27K	● Ocker - Weiß
A636-401-4535-27K	● Dunkelgrün - Weiß
A636-401-4549-27K	● Dunkelgrün - Gold

Materialien  
 Schirm: Keramik, Innenseite mit glänzender, weißer Glasur oder Gold  
 Baldachin: Keramik  
 Kabel: Textil

Dimmbar: Ja  
 Integrierter Dimmer: Nein  
 Dimmprotokoll: Triac

Produktart: Pendelleuchten  
 Lichtquelle: LED SMD 350mA 4,05W 2700K CRI90 463lm  
 Leuchte: 220 - 240 VAC TRIAC 5,72W 165lm  
 Gewicht: Netto 1,65 kg – Brutto 2,3 kg  
 Verpackung: 24 x 24 x 53 cm – 2,3 kg Vol – 0,03 m<sup>3</sup>  
 LED inklusive

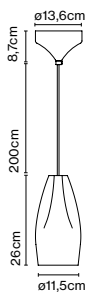

Dimmable



CE

UK  
CA

ERC

Kabellänge: 2 m  
 Anschluss: Direktanschluss  
 Kabelfarbe: Schwarzes Textilkabel  
 Baldachinfarbe: Gleiche Farbe wie Schirm  
 Produkthinweise: DALI auf Anfrage,



## Pleat Box 24

Artikelnr.	Ausführung
A636-402-3535	● Weiß - Weiß
A636-402-3549	● Weiß - Gold
A636-402-3835	● Grau - Weiß
A636-402-3849	● Grau - Gold *
A636-402-4135	● Terrakotta - Weiß
A636-402-4149	● Terrakotta - Gold *
A636-402-3935	● Schwarz - Weiß *
A636-402-3949	● Schwarz - Gold
A636-402-4235	● Ocker - Weiß
A636-402-4535	● Dunkelgrün - Weiß
A636-402-4549	● Dunkelgrün - Gold

Materialien  
 Schirm: Keramik, Innenseite mit glänzender, weißer Glasur oder Gold  
 Baldachin: Keramik  
 Kabel: Textil

Produktart: Pendelleuchten  
 Lichtquelle: E14 LED 5W  
 Gewicht: Netto 1,9 kg – Brutto 2,5 kg  
 Verpackung: 36 x 36 x 30 cm – 2,5 kg Vol – 0,04 m<sup>3</sup>

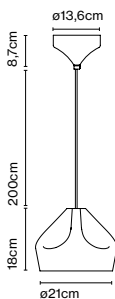

CE

ERC

UK  
CA



Kabellänge: 2 m  
 Anschluss: Direktanschluss  
 Kabelfarbe: Schwarzes Textilkabel  
 Baldachinfarbe: Gleiche Farbe wie Schirm





## Pleat Box 24 LED

Artikelnr.	Ausführung
A636-403-3535-27K	● Weiß - Weiß
A636-403-3549-27K	● Weiß - Gold
A636-403-3835-27K	● Grau - Weiß
A636-403-3849-27K	● Grau - Gold *
A636-403-4135-27K	● Terrakotta - Weiß
A636-403-4149-27K	● Terrakotta - Gold *
A636-403-3935-27K	● Schwarz - Weiß *
A636-403-3949-27K	● Schwarz - Gold
A636-403-4235-27K	● Ocker - Weiß
A636-403-4535-27K	● Dunkelgrün - Weiß
A636-403-4549-27K	● Dunkelgrün - Gold

Materialien  
 Schirm: Keramik, Innenseite mit glänzender, weißer Glasur oder Gold  
 Baldachin: Keramik  
 Kabel: Textil

Dimmbar: Ja  
 Integrierter Dimmer: Nein  
 Dimmprotokoll: Triac

Produktart: Pendelleuchten  
 Lichtquelle: LED SMD 700mA 8,2W 2700K CRI90 913lm  
 Leuchte: 220 - 240 VAC TRIAC 9,89W 113lm  
 Gewicht: Netto 1,9 kg – Brutto 2,5 kg  
 Verpackung: 36 x 36 x 30 cm – 2,5 kg Vol – 0,04 m<sup>3</sup>  
 LED inklusive

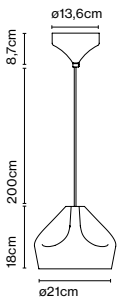

Kabellänge: 2 m  
 Anschluss: Direktanschluss  
 Kabelfarbe: Schwarzes Textilkabel  
 Baldachinfarbe: Gleiche Farbe wie Schirm  
 Produkthinweise: DALI auf Anfrage,



## Pleat Box 36

Artikelnr.	Ausführung
A636-404-3535	● Weiß - Weiß
A636-404-3549	● Weiß - Gold
A636-404-3835	● Grau - Weiß
A636-404-3849	● Grau - Gold *
A636-404-4135	● Terrakotta - Weiß
A636-404-4149	● Terrakotta - Gold *
A636-404-3935	● Schwarz - Weiß *
A636-404-3949	● Schwarz - Gold
A636-404-4735	● Braun - Weiß *
A636-404-4749	● Braun - Gold *
A636-404-4235	● Ocker - Weiß
A636-404-4535	● Dunkelgrün - Weiß
A636-404-4549	● Dunkelgrün - Gold

Materialien  
 Schirm: Keramik, Innenseite mit glänzender, weißer Glasur oder Gold  
 Baldachin: Keramik  
 Kabel: Textil

Produktart: Pendelleuchten  
 Lichtquelle: E14 LED 5W  
 Gewicht: Netto 2,6 kg – Brutto 3,7 kg  
 Verpackung: 49 x 49 x 29 cm – 3,7 kg Vol – 0,07 m<sup>3</sup>

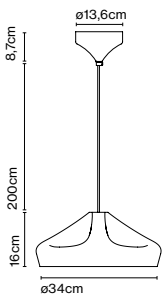

Kabellänge: 2 m  
 Anschluss: Direktanschluss  
 Kabelfarbe: Schwarzes Textilkabel  
 Baldachinfarbe: Gleiche Farbe wie Schirm



## Pleat Box 36 LED

### Artikelnr.

A636-405-3535-27K  
 A636-405-3549-27K  
 A636-405-3835-27K  
 A636-405-3849-27K  
 A636-405-4135-27K  
 A636-405-4149-27K  
 A636-405-3935-27K  
 A636-405-3949-27K  
 A636-405-4735-27K  
 A636-405-4749-27K  
 A636-405-4235-27K  
 A636-405-4535-27K  
 A636-405-4549-27K

### Ausführung

● Weiß - Weiß  
 ● Weiß - Gold  
 ● Grau - Weiß  
 ● Grau - Gold \*  
 ● Terrakotta - Weiß  
 ● Terrakotta - Gold \*  
 ● Schwarz - Weiß \*  
 ● Schwarz - Gold  
 ● Braun - Weiß \*  
 ● Braun - Gold \*  
 ● Ocker - Weiß  
 ● Dunkelgrün - Weiß  
 ● Dunkelgrün - Gold

### Materialien

Schirm: Keramik, Innenseite mit  
 glänzender, weißer Glasur oder Gold  
 Baldachin: Keramik  
 Kabel: Textil

### Dimmbar: Ja

Integrierter Dimmer: Nein  
 Dimmprotokoll: Triac

### Produktart: Pendelleuchten

Lichtquelle: LED SMD 700mA 8,2W 2700K CRI90 913lm

Leuchte: 220 - 240 VAC TRIAC 9,89W 233lm

Gewicht: Netto 3,2 kg – Brutto 4,3 kg

Verpackung: 49 x 50 x 30 cm – 4,3 kg Vol – 0,07 m<sup>3</sup>

### LED inklusive

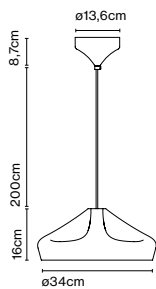

Kabellänge: 2 m  
 Anschluss: Direktanschluss  
 Kabelfarbe: Schwarzes Textilkabel  
 Baldachinfarbe: Gleiche Farbe wie Schirm  
 Produkthinweise: DALI auf Anfrage,

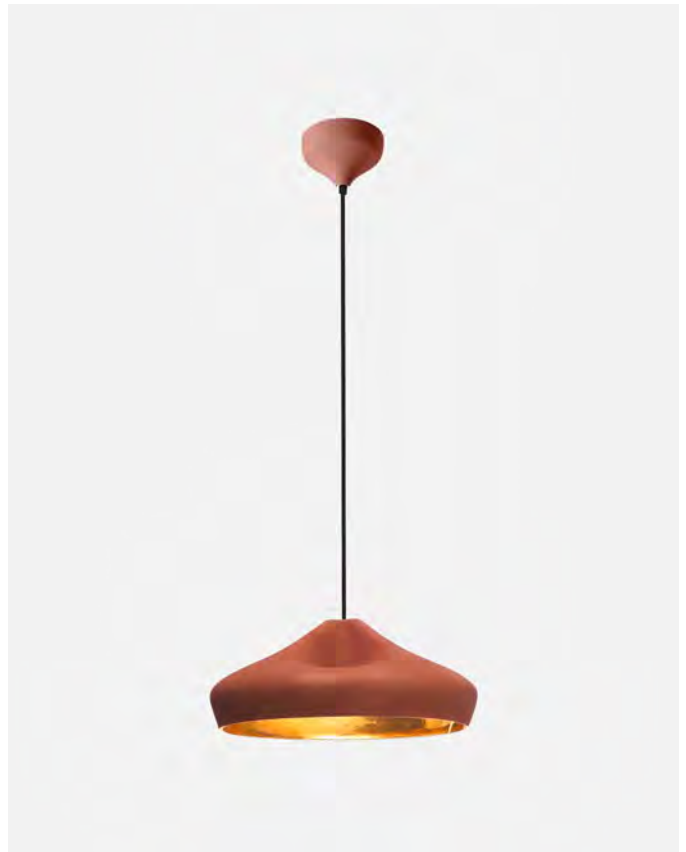

## Pleat Box 47

### Artikelnr.

A636-406-3535  
 A636-406-3549  
 A636-406-3835  
 A636-406-3849  
 A636-406-4135  
 A636-406-4149  
 A636-406-3935  
 A636-406-3949  
 A636-406-4735  
 A636-406-4749  
 A636-406-4235  
 A636-406-4535  
 A636-406-4549

### Ausführung

● Weiß - Weiß  
 ● Weiß - Gold  
 ● Grau - Weiß  
 ● Grau - Gold \*  
 ● Terrakotta - Weiß  
 ● Terrakotta - Gold \*  
 ● Schwarz - Weiß \*  
 ● Schwarz - Gold  
 ● Braun - Weiß \*  
 ● Braun - Gold \*  
 ● Ocker - Weiß  
 ● Dunkelgrün - Weiß  
 ● Dunkelgrün - Gold

### Materialien

Schirm: Keramik, Innenseite mit  
 glänzender, weißer Glasur oder Gold  
 Baldachin: Keramik  
 Kabel: Textil

### Produktart: Pendelleuchten

Lichtquelle: E27 LED Standard 8W

Gewicht: Netto 4,6 kg – Brutto 6 kg

Verpackung: 57 x 57 x 36 cm – 6 kg Vol – 0,1 m<sup>3</sup>

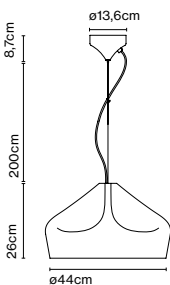

Kabellänge: 2 m  
 Anschluss: Direktanschluss  
 Kabelfarbe: Schwarzes Textilkabel  
 Baldachinfarbe: Gleiche Farbe wie Schirm



## Pleat Box 47 LED

Artikelnr.	Ausführung
A636-407-3535-27K	● Weiß - Weiß
A636-407-3549-27K	● Weiß - Gold
A636-407-3835-27K	● Grau - Weiß
A636-407-3849-27K	● Grau - Gold *
A636-407-4135-27K	● Terrakotta - Weiß
A636-407-4149-27K	● Terrakotta - Gold *
A636-407-3935-27K	● Schwarz - Weiß *
A636-407-3949-27K	● Schwarz - Gold
A636-407-4735-27K	● Braun - Weiß *
A636-407-4749-27K	● Braun - Gold *
A636-407-4235-27K	● Ocker - Weiß
A636-407-4535-27K	● Dunkelgrün - Weiß
A636-407-4549-27K	● Dunkelgrün - Gold

Materialien  
 Schirm: Keramik, Innenseite mit glänzender, weißer Glasur oder Gold  
 Baldachin: Keramik  
 Kabel: Textil

Dimmbar: Ja  
 Integrierter Dimmer: Nein  
 Dimmprotokoll: Triac

Produktart: Pendelleuchten  
 Lichtquelle: LED SMD 700mA 16,28W 2700K CRI90 1873lm  
 Leuchte: 180 - 295 VAC TRIAC 19,71W 625lm  
 Gewicht: Netto 4,6 kg – Brutto 6 kg  
 Verpackung: 57 x 57 x 36 cm – 6 kg Vol – 0,1 m<sup>3</sup>  
 LED inklusive

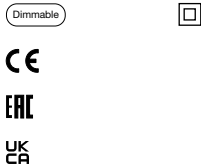
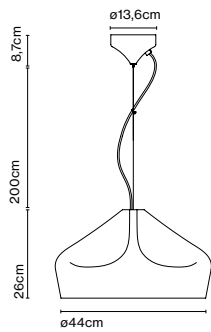

Kabellänge: 2 m  
 Anschluss: Direktanschluss  
 Kabelfarbe: Schwarzes Textilkabel  
 Baldachinfarbe: Gleiche Farbe wie Schirm  
 Produkthinweise: DALI auf Anfrage,



## Ersatzteile

Artikelnr.	Produkt	Ausführung	Ersatzteil
R636-027	Pleat Box 13	Weiß - Weiß	Schirm
R636-026	Pleat Box 13	Weiß - Gold	Schirm
R636-028	Pleat Box 13	Grau - Weiß	Schirm
R636-030	Pleat Box 13	Terrakotta - Gold	Schirm
R636-034	Pleat Box 13	Schwarz - Gold	Schirm
R636-123	Pleat Box 13	Ocker - Weiß	Schirm
R636-124	Pleat Box 13	Dunkelgrün - Weiß	Schirm
R636-125	Pleat Box 13	Dunkelgrün - Gold	Schirm
R636-017	Pleat Box 24	Weiß - Weiß	Schirm
R636-016	Pleat Box 24	Weiß - Gold	Schirm
R636-018	Pleat Box 24	Grau - Weiß	Schirm
R636-019	Pleat Box 24	Terrakotta - Gold	Schirm
R636-022	Pleat Box 24	Schwarz - Gold	Schirm
R636-126	Pleat Box 24	Ocker - Weiß	Schirm
R636-127	Pleat Box 24	Dunkelgrün - Weiß	Schirm
R636-128	Pleat Box 24	Dunkelgrün - Gold	Schirm
R636-041	Pleat Box 36	Weiß - Weiß	Schirm
R636-046	Pleat Box 36	Weiß - Gold	Schirm
R636-042	Pleat Box 36	Grau - Weiß	Schirm
R636-043	Pleat Box 36	Terrakotta - Gold	Schirm
R636-049	Pleat Box 36	Schwarz - Gold	Schirm
R636-129	Pleat Box 36	Ocker - Weiß	Schirm
R636-130	Pleat Box 36	Dunkelgrün - Weiß	Schirm
R636-131	Pleat Box 36	Dunkelgrün - Gold	Schirm
R636-014	Pleat Box 47	Weiß - Weiß	Schirm
R636-055	Pleat Box 47	Weiß - Gold	Schirm
R636-051	Pleat Box 47	Grau - Weiß	Schirm
R636-052	Pleat Box 47	Terrakotta - Gold	Schirm
R636-058	Pleat Box 47	Schwarz - Gold	Schirm
R636-132	Pleat Box 47	Ocker - Weiß	Schirm
R636-133	Pleat Box 47	Dunkelgrün - Weiß	Schirm
R636-134	Pleat Box 47	Dunkelgrün - Gold	Schirm

Die Polo zeichnet sich durch geschmeidig fließende Bewegungen aus, während das Design aus einem Kopfteil und einer feinen und leichten Struktur besteht, welche vollständig zusammengeklappt werden kann und so kaum Raum einnimmt.

Sie verfügt über ein System aus integrierten Gelenken, die es ermöglichen, das Licht präzise auszurichten.



## Polo

Artikelnr. A642-001  
Ausführung ● Schwarz (RAL 9005)

Materialien Dimmbar: Nein  
Diffusor: Aluminium  
Körper: Aluminium

Produktart: Tischleuchten  
Lichtquelle: LED COB 350mA 6,3W 3000K CRI80 532,4lm  
Leuchte: 100 - 240 VAC 8,34W 441lm  
Gewicht: Netto 0,7 kg – Brutto 1,8 kg  
Verpackung: 53 x 36 x 11 cm – 1,8 kg Vol – 0,019 m<sup>3</sup>  
Produkthinweise: Reflektor mit einer Öffnung von 80°.  
LED inklusive

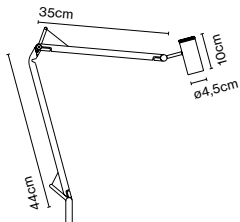

Kabellänge: 2,2 m  
Anschluss: Netzstecker  
Kabelfarbe: Schwarz  
Schalterposition: Am Schirm





## Sockel

Artikelnr. Ausführung  
A642-003 ● Schwarz (RAL 9005)

Materialien  
Sockel: Metall mit Polycarbonat-  
Abdeckung

Produktart: Zubehör  
Gewicht: Netto 3,9 kg – Brutto 4 kg  
Verpackung: 24 x 24 x 12 cm - 4 kg – VOL - 0,007 m<sup>3</sup>

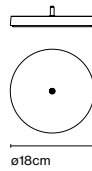

## Klemme

Artikelnr. Ausführung  
A642-005 ● Schwarz \*(RAL 9005)

Materialien  
Struktur: Metall

Produktart: Zubehör  
Gewicht: Netto 0,4 kg – Brutto 0,5 kg  
Verpackung: 14 x 9 x 7 cm - 0,5 kg – VOL - 0,001 m<sup>3</sup>

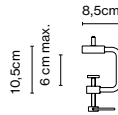

## Stehfuß

Artikelnr. Ausführung  
A642-020 ● Schwarz (RAL 9005)

Materialien  
Struktur: Aluminium

Produktart: Zubehör  
Gewicht: Netto 5,4 kg – Brutto 7 kg  
Verpackung: 34 x 34 x 3 cm - 6 kg – VOL - 0,003 m<sup>3</sup>  
Ø4 x 66 cm - 1 kg – VOL - 0,0002 m<sup>3</sup>

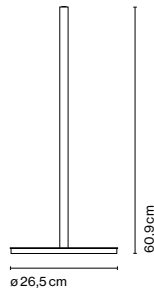

## Polo Spot

Artikelnr.  
A642-036  
A642-037

Ausführung  
● Schwarz \*(RAL 9005)  
● Weiß \*(RAL 9001)

Materialien  
Diffusor: Aluminium  
Körper: Aluminium

Dimmbar: Nein

Produktart: Deckenleuchten  
Lichtquelle: LED COB 350mA 6,3W 3000K CRI80 532,4lm  
Leuchte: 100 - 240 VAC 8,11W 436lm  
Gewicht: Netto 0,6 kg – Brutto 0,8 kg  
Verpackung: 19 x 19 x 14 cm – 0,8 kg Vol – 0,005 m<sup>3</sup>  
Produkthinweise: Reflektor mit einer Öffnung von 36°.  
LED inklusive

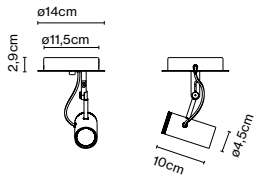

CE

ERC

RoHS



Anschluss: Direktanschluss  
Kabelfarbe: Schwarz





Pu-erh 21

Artikelnr.	Ausführung
A684-007	● Bordeaux-Weiß *
A684-008	● Bordeaux-Gold *
A684-006	● Rosa-Gold *
A684-002	● Schwarz-Weiß *
A684-026	● Schwarz-Gold *

Materialien  
 Diffusor: Keramik, glänzend weiße  
 Innenseite oder mit goldener Glasur

Dimmbar: Ja  
 Integrierter Dimmer: Nein  
 Dimmprotokoll: Triac

Produktart: Pendelleuchten  
 Lichtquelle: LED SMD 350mA 4,05W 2700K CRI90 463lm  
 Leuchte: 220 - 240 VAC TRIAC 5,72W 174lm  
 Gewicht: Netto 1 kg – Brutto 1,2 kg  
 Verpackung: 26 x 26 x 20 cm – 1,2 kg Vol – 0,01 m<sup>3</sup>  
 LED inklusive

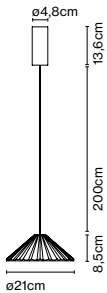

Dimmable

CE

ERC



Kabellänge: 2 m  
 Anschluss: Direktanschluss  
 Kabelfarbe: Schwarz  
 Baldachinfarbe: Schwarz

## Pu-erh 32

Artikelnr.	Ausführung
A684-027	● Weiß-Gold *
A684-016	● Bordeaux-Gold *
A684-014	● Rosa-Gold *
A684-012	● Blau-Gold *
A684-028	● Schwarz-Gold *

Materialien  
Diffusor: Keramik, glänzend weiÙe  
Innenseite oder mit goldener Glasur

Dimmbar: Ja  
Integrierter Dimmer: Nein  
Dimmprotokoll: Triac

Produktart: Pendelleuchten  
Lichtquelle: LED SMD 700mA 8,2W 2700K CRI90 913lm  
Leuchte: 220 - 240 VAC TRIAC 9,18W 286lm  
Gewicht: Netto 2,1 kg – Brutto 2,7 kg  
Verpackung: 39 x 39 x 29 cm – 2,7 kg Vol – 0,04 m<sup>3</sup>  
LED inklusive

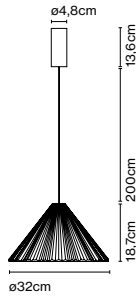

Dimmable

CE

ERC



Kabellänge: 2 m  
Anschluss: Direktanschluss  
Kabelfarbe: Schwarz  
Baldachinfarbe: Schwarz

## Pu-erh 42

Artikelnr.	Ausführung
A684-024	● Bordeaux-WeiÙ *
A684-022	● Bordeaux-Gold *
A684-020	● Rosa-Gold *
A684-018	● Blau-Gold *

Materialien  
Diffusor: Keramik, glänzend weiÙe  
Innenseite oder mit goldener Glasur

Dimmbar: Ja  
Integrierter Dimmer: Nein  
Dimmprotokoll: Triac

Produktart: Pendelleuchten  
Lichtquelle: LED SMD 700mA 8,2W 2700K CRI90 913lm  
Leuchte: 220 - 240 VAC TRIAC 9,18W 269lm  
Gewicht: Netto 3,2 kg – Brutto 3,7 kg  
Verpackung: 51 x 51 x 23 cm – 3,7 kg Vol – 0,07 m<sup>3</sup>  
LED inklusive

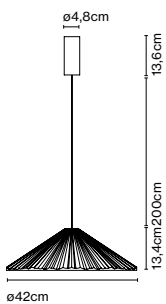

Dimmable

CE

ERC



Kabellänge: 2 m  
Anschluss: Direktanschluss  
Kabelfarbe: Schwarz  
Baldachinfarbe: Schwarz



Kompakte Wandleuchte für den Innen- oder Außenbereich mit einem Diffusor aus gepresstem Glas. Der leicht unebene Schirm hüllt das Licht nicht nur zärtlich ein,

sondern streut es auf konturlose Art und Weise, um ein angenehmes Ambiente zu erzeugen.



Roc IP65

Artikelnr.	Ausführung	Spannung
A701-050-39-27K	● Schwarz	230 Vac
A701-055-39-27K	● Schwarz	24 Vdc

Materialien	Dimmbar: Ja
Struktur: Aluminium	Integrierter Dimmer: Nein
Schirm: gepresstes texturiertes Glas	Dimmprotokoll: Triac

Produktart: Wandleuchten  
 Lichtquelle: LED COB 230 VAC 8W 2700K CRI90 571lm  
 Leuchte: 230 VAC TRIAC 8,47W 250lm

Lichtquelle: LED SMD 24 Vdc 5W 2700K CRI90 495lm  
 Leuchte: (Netzteil nicht inklusive)

Gewicht: Netto 1,4 kg – Brutto 1,7 kg  
 Verpackung: 21 x 34 x 8 cm – 1,7 kg Vol – 0,005 m<sup>3</sup>  
 LED inklusive

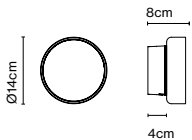

Dimmable

IP65



Anschluss: Direktanschluss

Netzteil - Dimmbar

Artikelnr.	Beschreibung	Dimmung	Klasse
968-223-23	Netzteil 20W - 24V	Triac	II
968-205	Netzteil 50W - 24V	Triac	II
968-227	Netzteil 35W - 24V	DALI	II
968-206	Netzteil 60W - 24V	DALI	II







Sputnik Estudio ließ sich für die Kreation der Leuchte Santorini von den Laternen der Fischerboote inspirieren. Die vielfältig einsetzbare Kollektion für den Außenbereich lässt die Umgebung in unterschiedlichen Kompositionen erstrahlen, wobei Anzahl,

Reihenfolge, Positionierung und Ausrichtung der Schirme flexibel angepasst werden können.



Santorini

Artikelnr. Deutschland  
 A654-001  
 A654-002  
 A654-003

Ausführung  
 ● Weiß (RAL 9003)  
 ● Grau (RAL 7039)  
 ● Senf (RAL 1032)

Artikelnr. Schweiz  
 A654-014  
 A654-015  
 A654-016

Ausführung  
 ● Weiß (RAL 9003)  
 ● Grau (RAL 7039)  
 ● Senf (RAL 1032)

Materialien  
 Struktur: Polycarbonat  
 Schirm: Geblasenes und  
 gepresstes Glas

Produktart: Pendelleuchten  
 Lichtquelle: E27 LED Standard 8W  
 Gewicht: Netto 1,5 kg – Brutto 2,2 kg  
 Verpackung: 41 x 26 x 24 cm – 2,2 kg Vol – 0,03 m<sup>3</sup>

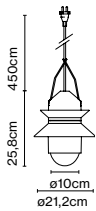

CE  
 ENEC  
  
**IP65**  
 (Nur CH version)

Kabellänge: 4,5 m  
 Anschluss: Netzstecker  
 Kabelfarbe: Schwarz



## Santorini A Fixed Stem

Artikelnr.	Ausführung
A654-023	● Weiß (RAL 9003)
A654-024	● Grau (RAL 7039)
A654-025	● Senf (RAL 1032)

### Materialien

Struktur: Polycarbonat

Schirm: Geblasenes und gepresstes Glas

Wandhalterung: Metallstruktur mit rostfreier

Oberfläche durch Kataphorese

Produktart: Wandleuchten

Lichtquelle: E27 LED Standard 8W

Gewicht: Netto 1,5 kg – Brutto 2,4 kg

Verpackung: 53 x 33 x 24 cm – 2,4 kg Vol – 0,042 m<sup>3</sup>

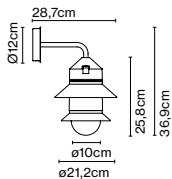

CE

ERC

UK



IP65



Anschluss: Direktanschluss

## Santorini C

Artikelnr.	Ausführung
A654-026	● Weiß (RAL 9003)
A654-027	● Grau (RAL 7039)
A654-028	● Senf (RAL 1032)

### Materialien

Struktur: Polycarbonat

Schirm: Geblasenes und gepresstes Glas

Wandhalterung: Metallstruktur mit rostfreier

Oberfläche durch Kataphorese

Produktart: Deckenleuchten

Lichtquelle: E27 LED Standard 8W

Gewicht: Netto 1,4 kg – Brutto 2,3 kg

Verpackung: 53 x 33 x 24 cm – 2,3 kg Vol – 0,042 m<sup>3</sup>

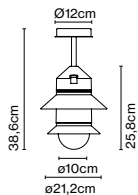

CE

ERC

UK



IP65



Anschluss: Direktanschluss



## Girlandenzubehör

Artikelnr. Ausführung  
A654-004 ● Grau

Produktart: Zubehör  
Gewicht: Netto 0,03 kg – Brutto 0,03 kg  
Verpackung: 16 x 25 x 1 cm - 0,03 kg – VOL - 0,0004 m<sup>3</sup>

CE  
ENEC  
UK  
CA



## Wandhaken

Artikelnr. Ausführung  
A654-005 ● Graphitgrau (RAL 7024)

Materialien  
Struktur: Metallstruktur mit rostfreier  
Oberfläche durch Kataphorese

Produktart: Zubehör  
Gewicht: Netto 0,3 kg – Brutto 0,5 kg  
Verpackung: 14 x 14 x 28 cm - 0,5 kg – VOL - 0,005 m<sup>3</sup>

CE  
ENEC  
UK  
CA

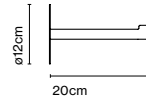

## Wandhaken mit Anschluss IP65

Artikelnr. Ausführung  
A654-006 ● Graphitgrau (RAL 7024)

Materialien  
Struktur: Metallstruktur mit rostfreier  
Oberfläche durch Kataphorese

Produktart: Zubehör  
Gewicht: Netto 0,5 kg – Brutto 0,7 kg  
Verpackung: 14 x 14 x 28 cm - 0,7 kg – VOL - 0,005 m<sup>3</sup>

CE  
ENEC  
UK  
CA  
**IP65**

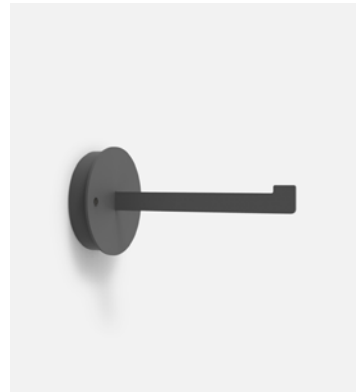
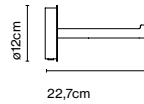

## Baldachin IP65

Artikelnr. Ausführung  
A654-007 ● Graphitgrau (RAL 7024)

Produktart: Zubehör  
Gewicht: Netto 0,2 kg – Brutto 0,3 kg  
Verpackung: 16 x 9 x 15 cm - 0,3 kg – VOL - 0,002 m<sup>3</sup>

CE  
ENEC  
UK  
CA  
**IP65**



## Baldachin

Artikelnr. Ausführung  
A654-008 ● Weiß

Produktart: Zubehör  
Gewicht: Netto 0,2 kg – Brutto 0,3 kg  
Verpackung: 16 x 9 x 15 cm - 0,3 kg – VOL - 0,002 m<sup>3</sup>



## Stehfuß

Artikelnr. Ausführung  
A654-009 ● Grau (RAL 7039)

Materialien  
Struktur: Metallene Tragkonstruktion  
mit kathodischer Tauchlackierung als  
Korrosionsschutz für den Außenbereich

Produktart: Zubehör  
Gewicht: Netto 6,7 kg – Brutto 7,8 kg  
Verpackung: 25 x 5 x 179 cm - 2,1 kg – VOL - 0,022 m<sup>3</sup>  
38 x 38 x 5 cm - 5,7 kg – VOL - 0,006 m<sup>3</sup>

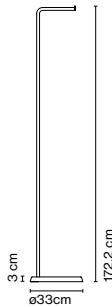

## Santorini IP20

Artikelnr. Ausführung  
A654-050 ● Hellgrün (PANTONE 5517U)  
A654-051 ● Sand (RAL 1001)  
A654-052 ● Perlweiß (RAL 1013)

Materialien  
Struktur: Polycarbonat  
Schirm: Geblasenes und gepresstes Glas

Produktart: Pendelleuchten  
Lichtquelle: E27 LED Standard 8W  
Gewicht: Netto 1,3 kg – Brutto 2 kg  
Verpackung: 41 x 25 x 24 cm – 2 kg Vol – 0,025 m<sup>3</sup>

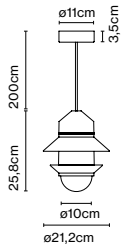

Kabellänge: 2 m  
Anschluss: Direktanschluss  
Kabelfarbe: Schwarz Textil  
Baldachinfarbe: Schwarz

## Ersatzteile

Artikelnr.	Produkt	Ausführung	Ersatzteil
R654-001	Santorini Outdoor	-	Glas
R654-005	Santorini Outdoor	Weiß	Großer Schirm
R654-006	Santorini Outdoor	Grau	Großer Schirm
R654-007	Santorini Outdoor	Senf	Großer Schirm
R654-010	Santorini Outdoor	Weiß	Kleiner Schirm
R654-011	Santorini Outdoor	Grau	Kleiner Schirm
R654-012	Santorini Outdoor	Senf	Kleiner Schirm
R654-009	Santorini Outdoor	Weiß	Zylindrischer Schirm





Bei diesem Design treffen Holz und Metall aufeinander, um den Betrachter mit schlichten geometrischen Formen zu beeindruckern. Die Scantling gründet auf einem äußerst funktionalen und flexiblen Entwurf, bei dem der Schirm anhand

eines Gelenkes in alle Richtungen gedreht werden kann. Dank des ausgeklügelten Mechanismus sind dazu keine sichtbaren Federn oder Gegengewichte nötig.



### Scantling P73

Artikelnr. Ausführung  
 A626-001 ● Weiß (RAL 9001)  
 A626-018 ● Schwarz (RAL 9005)

Materialien  
 Schaft: Eisen  
 Sockel: Eisen  
 Arm: Eiche  
 Schirm: Aluminium

Produktart: Stehleuchten  
 Lichtquelle: E27 LED Reflektor 8W  
 Gewicht: Netto 7,5 kg – Brutto 10,7 kg  
 Verpackung: 139 x 46 x 17 cm – 10,7 kg Vol – 0,11 m³

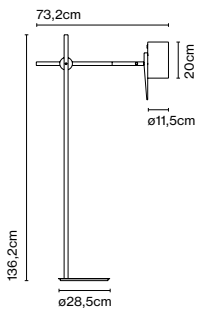

Kabellänge: 2 m  
 Anschluss: Netzstecker  
 Kabelfarbe: Schwarz  
 Schalterposition: Schirm





## Scantling S

Artikelnr.	Ausführung
A626-005	● Weiß (RAL 9001)
A626-020	● Schwarz (RAL 9005)

Materialien  
Schaft: Eisen  
Sockel: Eisen  
Arm: Eiche  
Schirm: Aluminium

Produktart: Tischleuchten  
Lichtquelle: E27 LED Reflektor 8W  
Gewicht: Netto 3,6 kg – Brutto 5,3 kg  
Verpackung: 71 x 40 x 18 cm – 5,3 kg Vol – 0,05 m<sup>3</sup>

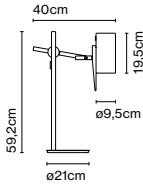

Kabellänge: 1,5 m  
Anschluss: Netzstecker  
Kabelfarbe: Schwarz  
Schalterposition: Schirm



## Scantling A

Artikelnr.	Ausführung
A626-007	● Weiß (RAL 9001)
A626-021	● Schwarz (RAL 9005)

Materialien  
Struktur: Eisen  
Arm: Eiche  
Schirm: Aluminium

Produktart: Wandleuchten  
Lichtquelle: E27 LED Reflektor 8W  
Gewicht: Netto 0,8 kg – Brutto 1,4 kg  
Verpackung: 35 x 30 x 18 cm – 1,4 kg Vol – 0,02 m<sup>3</sup>

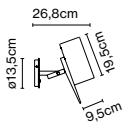

Anschluss: Direktanschluss  
Schalterposition: Wandhalterung





### Scotch Club 17

Artikelnr.	Ausführung
A656-001	● Weiß - Weiß *
A656-002	● Weiß - Gold *
A656-003	● Grau - Weiß *
A656-004	● Grau - Gold *
A656-005	● Terrakotta - Weiß *
A656-006	● Terrakotta - Gold *
A656-007	● Schwarz - Weiß *
A656-008	● Schwarz - Gold *

#### Materialien

Schirm: Keramik, Innenseite mit glänzender, weißer Glasur oder Gold  
 Baldachin: Keramik  
 Kabel: Textil

Produktart: Pendelleuchten

Lichtquelle: G9 LED 2,2W

Gewicht: Netto 1,3 kg – Brutto 2 kg

Verpackung: 45 x 25 x 27 cm – 2 kg Vol – 0,03 m³

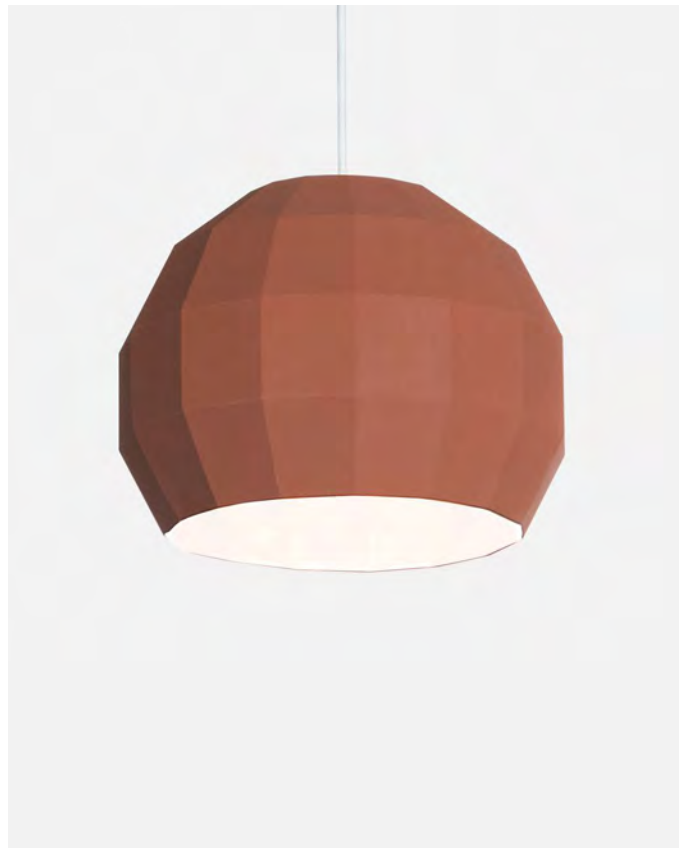
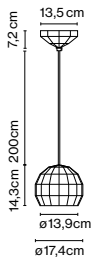

Kabellänge: 2 m

Anschluss: Direktanschluss

Kabelfarbe: Weißes Textilkabel bei weißer

Innen- oder Außenseite der Leuchte. Sonst

schwarzes Textilkabel

Baldachinfarbe: Gleiche Farbe wie Schirm

## Scotch Club 26

Artikelnr.	Ausführung
A656-130	● Weiß - Weiß *
A656-131	● Weiß - Gold *
A656-132	● Blau - Weiß *
A656-133	● Blau - Gold *
A656-134	● Terrakotta - Weiß *
A656-135	● Terrakotta - Gold *
A656-136	● Schwarz - Weiß *
A656-137	● Schwarz - Gold *

### Materialien

Schirm: Keramik, Innenseite mit glänzender, weißer Glasur oder Gold  
 Baldachin: Keramik  
 Kabel: Textil

Produktart: Pendelleuchten

Lichtquelle: E27 LED Standard 8W

Gewicht: Netto 2,4 kg – Brutto 3,3 kg

Verpackung: 35 x 34 x 40 cm – 3,3 kg Vol – 0,05 m<sup>3</sup>

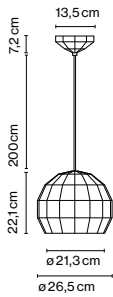

Kabellänge: 2 m  
 Anschluss: Direktanschluss  
 Kabelfarbe: Weißes Textilkabel bei weißer Innen- oder Außenseite der Leuchte. Sonst schwarzes Textilkabel  
 Baldachinfarbe: Gleiche Farbe wie Schirm



## Scotch Club 41

Artikelnr.	Ausführung
A656-138	● Weiß - Weiß *
A656-139	● Weiß - Gold *
A656-142	● Terrakotta - Weiß *
A656-143	● Terrakotta - Gold *
A656-144	● Schwarz - Weiß *
A656-145	● Schwarz - Gold *

### Materialien

Schirm: Keramik, Innenseite mit glänzender, weißer Glasur oder Gold  
 Baldachin: Keramik  
 Kabel: Textil

Produktart: Pendelleuchten

Lichtquelle: E27 LED Standard 8W

Gewicht: Netto 6 kg – Brutto 8,2 kg

Verpackung: 59 x 60 x 59 cm – 8,2 kg Vol – 0,2 m<sup>3</sup>

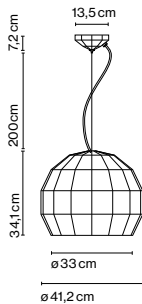

Kabellänge: 2 m  
 Anschluss: Direktanschluss  
 Kabelfarbe: Weißes Textilkabel bei weißer Innen- oder Außenseite der Leuchte. Sonst schwarzes Textilkabel  
 Baldachinfarbe: Gleiche Farbe wie Schirm

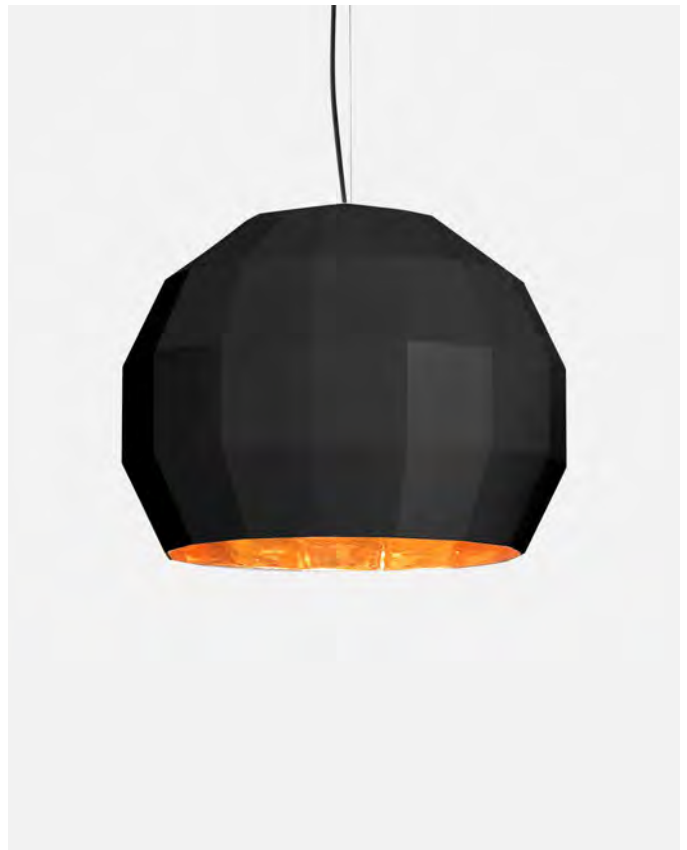







## Scotch Club A 30

Artikelnr.	Ausführung
A656-025	● Weiß - Weiß *
A656-026	● Weiß - Gold *
A656-027	● Blau - Weiß *
A656-028	● Blau - Gold *
A656-029	● Terrakotta - Weiß *
A656-030	● Terrakotta - Gold *
A656-031	● Schwarz - Weiß *
A656-032	● Schwarz - Gold *

### Materialien

Schirm: Keramik, Innenseite mit glänzender, weißer Glasur oder Gold

Produktart: Wandleuchten

Lichtquelle: 2x G9 LED 2,2W

Gewicht: Netto 1,6 kg – Brutto 2,4 kg

Verpackung: 36 x 36 x 29 cm – 2,4 kg Vol – 0,037 m<sup>3</sup>

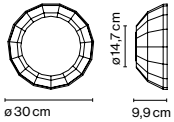

Anschluss: Direktanschluss



## Scotch Club A 40

Artikelnr.	Ausführung
A656-082	● Weiß - Gold *
A656-083	● Blau - Weiß *
A656-084	● Blau - Gold *
A656-085	● Terrakotta - Weiß *
A656-087	● Schwarz - Weiß *
A656-088	● Schwarz - Gold *

### Materialien

Schirm: Keramik, Innenseite mit glänzender, weißer Glasur oder Gold

Produktart: Wandleuchten

Lichtquelle: 2x E27 LED Standard 8W

Gewicht: Netto 3,9 kg – Brutto 5,3 kg

Verpackung: 52 x 52 x 29 cm – 5,3 kg Vol – 0,078 m<sup>3</sup>

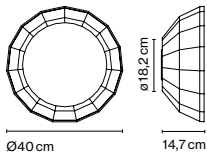

Anschluss: Direktanschluss



## Scotch Club C

Artikelnr.	Ausführung
A656-033	● Weiß - Weiß *
A656-034	● Weiß - Gold *
A656-036	● Blau - Gold *
A656-037	● Terrakotta - Weiß *
A656-038	● Terrakotta - Gold *
A656-039	● Schwarz - Weiß *
A656-040	● Schwarz - Gold *

### Materialien

Schirm: Keramik, Innenseite mit glänzender, weißer Glasur oder Gold

Produktart: Deckenleuchten

Lichtquelle: G9 LED 2,2W

Gewicht: Netto 0,8 kg – Brutto 1,2 kg

Verpackung: 22 x 25 x 23 cm – 1,2 kg Vol – 0,01 m<sup>3</sup>

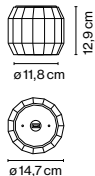

Anschluss: Direktanschluss

## Ersatzteile

Artikelnr.	Produkt	Ausführung	Ersatzteil
R656-014	Scotch Club 17	Weiß-Weiß *	Schirm
R656-015	Scotch Club 17	Weiß-Gold *	Schirm
R656-016	Scotch Club 17	Terrakotta-Weiß *	Schirm
R656-017	Scotch Club 17	Terrakotta-Gold *	Schirm
R656-018	Scotch Club 17	Schwarz-Weiß *	Schirm
R656-019	Scotch Club 17	Schwarz-Gold *	Schirm
R656-020	Scotch Club 26	Weiß-Weiß *	Schirm
R656-021	Scotch Club 26	Weiß-Gold *	Schirm
R656-022	Scotch Club 26	Terrakotta-Weiß *	Schirm
R656-023	Scotch Club 26	Terrakotta-Gold *	Schirm
R656-024	Scotch Club 26	Schwarz-Weiß *	Schirm
R656-002	Scotch Club 26	Schwarz-Gold *	Schirm
R656-004	Scotch Club 41	Weiß-Weiß *	Schirm
R656-005	Scotch Club 41	Weiß-Gold *	Schirm
R656-008	Scotch Club 41	Terrakotta-Weiß *	Schirm
R656-009	Scotch Club 41	Terrakotta-Gold *	Schirm
R656-010	Scotch Club 41	Schwarz-Weiß *	Schirm
R656-011	Scotch Club 41	Schwarz-Gold *	Schirm
R656-025	Scotch Club A 30	Weiß-Weiß *	Schirm
R656-026	Scotch Club A 30	Weiß-Gold *	Schirm
R656-027	Scotch Club A 30	Terrakotta-Weiß *	Schirm
R656-028	Scotch Club A 30	Terrakotta-Gold *	Schirm
R656-029	Scotch Club A 30	Schwarz-Weiß *	Schirm
R656-030	Scotch Club A 30	Schwarz-Gold *	Schirm
R656-032	Scotch Club A 40	Weiß-Gold *	Schirm
R656-033	Scotch Club A 40	Terrakotta-Weiß *	Schirm
R656-034	Scotch Club A 40	Schwarz-Weiß *	Schirm
R656-035	Scotch Club A 40	Schwarz-Gold *	Schirm
R656-036	Scotch Club C	Weiß-Weiß *	Schirm
R656-037	Scotch Club C	Weiß-Gold *	Schirm
R656-038	Scotch Club C	Terrakotta-Weiß *	Schirm
R656-039	Scotch Club C	Terrakotta-Gold *	Schirm
R656-040	Scotch Club C	Schwarz-Weiß *	Schirm
R656-041	Scotch Club C	Schwarz-Gold *	Schirm

Originell, minimalistisch und funktional – das ist die neue tragbare Leuchte Sips. Das diskrete und zeitlose Design hat sich einem klar definierten Zweck

verschrieben: einen bestimmten Raum mit seiner Beleuchtung einzugrenzen und darin eine intime Atmosphäre zu schaffen – auch im Außenbereich.

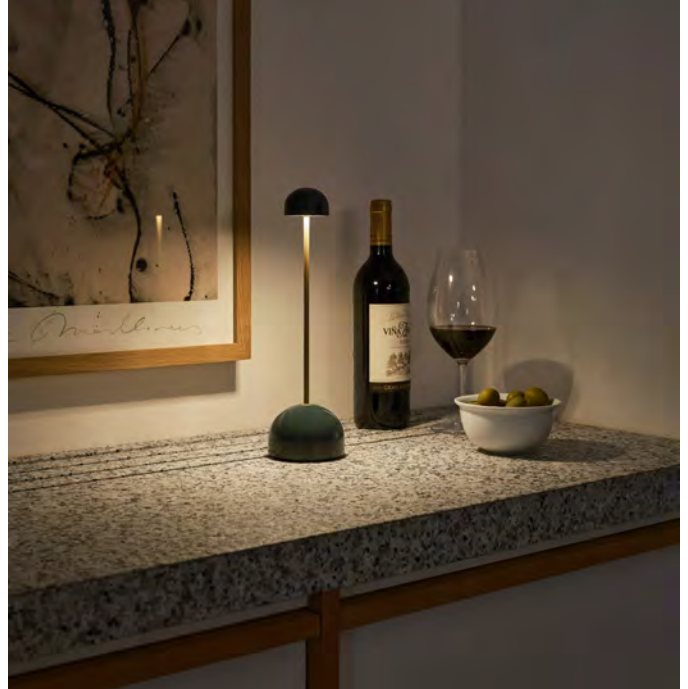

Sips NEU

- Artikelnr.**  
 A721-001-3534-27K ● Weiß - Silver (RAL 9001 - RAL 9006)  
 A721-001-4749-27K ● Schokoladenbraun - Gold (RAL 8017 - RAL 1036)  
 A721-001-4549-27K ● Grün - Gold (RAL 6009 - RAL 1036)

**Materialien**  
 Diffusor: Polycarbonat  
 Sockel: Polycarbonat  
 Schaft: Eisen

**Dimmable: Ja**  
**Integrierter Dimmer: Ja**  
**Dimmerart: 3-Stufen-Dimmer**

**Produktart: Table / Portable**  
**Lichtquelle: LED SMD 2,2W 1,5 A 2700K CRI90 3271m**  
**Leuchte: in 5 Vdc 1,5A**  
**Gewicht: Netto 0,24 kg – Brutto 0,5 kg**  
**Verpackung: 39 x 13,5 x 12 cm – 0,5 kg Vol – 0,006 m3**  
**Produktthinweise: Verkaufseinheit: 6 Stück**  
**Ladekabel inkl. (USB auf USB-C). Steckdosenadapter nicht inkl.**  
**LED inklusive**

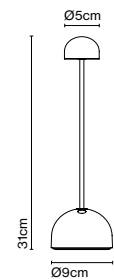

Dimmer

CE
IP43

EAC

UK  
CA

**Schalterposition: Sockel**  
**Ladezeit 10 Stunden**

**Batterie-Dauer:**  
 5 Stunden auf höchster Stufe  
 10 Stunden auf mittlerer Stufe  
 20 Stunden auf niedrigster Stufe







Die Kollektion Soho ist eine Hommage an diejenigen Leuchten, die schon seit jeher Markthallen, Wirtshäuser und Cafés in ihr Licht getaucht haben. Da das Polyethylen

für ihr Design im Schleudergussverfahren verarbeitet wird, wird sie in verschiedenen Größen als Pendelleuchte, Wandleuchte oder Deckenleuchte gefertigt werden.

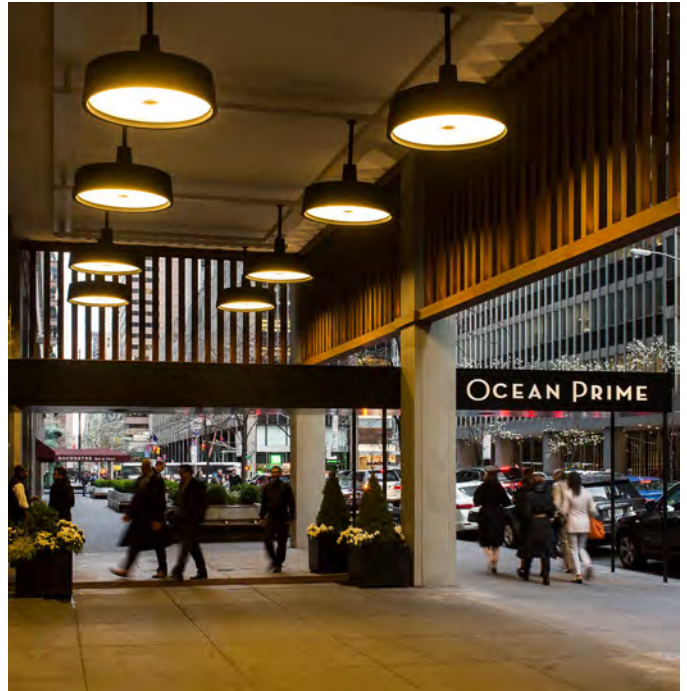

Soho 38 LED

Artikelnr.	Ausführung	Dimmung
A631-200	● Weiß	Triac
A631-201	● Steingrau	Triac
A631-202	● Schwarz	Triac
A631-204	● Himmelblau *	Triac
A631-205	● Weiß	DALI
A631-206	● Steingrau	DALI
A631-207	● Schwarz	DALI

Materialien  
 Schirm: Polyethylen  
 Diffusor: Methacrylat opal

Dimmbar: Ja  
 Integrierter Dimmer: Nein  
 Dimmprotokoll: Triac  
 DALI, Casambi

Produktart: Pendelleuchten  
 Lichtquelle: LED SMD 700mA 13,35W 2700K CRI80 1848lm  
 Leuchte: 220 - 240 VAC TRIAC 15,94W 1051lm  
 220 - 240 VAC DALI 16,23W 1051lm  
 Gewicht: Netto 2,5 kg – Brutto 3,5 kg  
 Verpackung: 44 x 45 x 24 cm – 3,5 kg Vol – 0,05 m<sup>3</sup>  
 LED inklusive

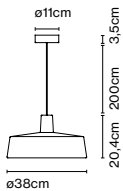

Dimmable



Kabellänge: 2 m  
 Anschluss: Direktanschluss  
 Kabelfarbe: Weiß (Weiß Version), Schwarz (alle anderen)  
 Baldachinfarbe: Weiß



Produktinweise: Casambi auf Anfrage.

## Soho 57 LED

Artikelnr.	Ausführung
A631-100	● Weiß
A631-101	● Steingrau
A631-102	● Schwarz

Materialien	Dimmbar: Ja
Schirm: Polyethylen	Integrierter Dimmer: Nein
Diffusor: Methacrylat opal	Dimmprotokoll: DALI / DSI

Produktart: Pendelleuchten  
Lichtquelle: LED SMD 700mA 28,7W 2700K CRI80 3446lm  
Leuchte: 220 - 240 VAC DALI 33,5W 2086lm  
Gewicht: Netto 7 kg – Brutto 8,5 kg  
Verpackung: 60 x 60 x 36 cm – 8,5 kg Vol – 0,13 m<sup>3</sup>  
LED inklusive

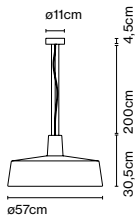

Dimmable



CE

ERC

UK  
CA



Kabellänge: 2 m  
Anschluss: Direktanschluss  
Kabelfarbe: Schwarz  
Baldachinfarbe: Weiß

Produktthinweise: 3000K auf Anfrage.  
Casambi auf Anfrage.

## Soho 112 LED

Artikelnr.	Ausführung
A631-103	● Weiß
A631-104	● Steingrau
A631-105	● Schwarz

Materialien	Dimmbar: Ja
Schirm: Polyethylen	Integrierter Dimmer: Nein
Diffusor: Methacrylat opal	Dimmprotokoll: DALI / DSI

Produktart: Pendelleuchten  
Lichtquelle: LED SMD 400mA 106,8W 2700K CRI90 17100lm  
Leuchte: 220 - 240 VAC DALI 2 118,3W 8836lm  
Gewicht: Netto 27,6 kg – Brutto 32 kg  
Verpackung: 116 x 114 x 71 cm – 32 kg Vol – 0,95 m<sup>3</sup>  
Produktthinweise: 3000K auf Anfrage  
LED inklusive

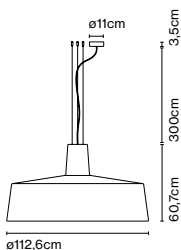

Dimmable



CE

ERC

UK  
CA

Kabellänge: 3 m  
Anschluss: Direktanschluss  
Kabelfarbe: Schwarz  
Baldachinfarbe: Weiß



Produktthinweise: 3000K auf Anfrage.  
Casambi auf Anfrage.  
Tunable White DALI auf Anfrage.  
Tunable White Casambi auf Anfrage.

## Soho C 38 LED

Artikelnr.	Ausführung	Dimmung
A631-210	● Weiß *	Triac
A631-211	● Steingrau *	Triac
A631-212	● Schwarz *	Triac
A631-213	● Sand *	Triac
A631-214	● Himmelblau *	Triac

Materialien  
Schirm: Polyethylen  
Diffusor: Methacrylat opal

Dimmbar: Ja  
Integrierter Dimmer: Nein  
Dimmprotokoll: Triac  
DALI

Produktart: Deckenleuchten  
Lichtquelle: LED SMD 700mA 13,35W 2700K CRI80 1848lm  
Leuchte: 220 - 240 VAC TRIAC 15,94W 1051lm  
220 - 240 VAC DALI 16,23W 1051lm  
Gewicht: Netto 2,3 kg – Brutto 3,1 kg  
Verpackung: 44 x 44 x 15 cm – 3,1 kg Vol – 0,03 m<sup>3</sup>  
LED inklusive

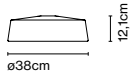

Dimmable



CE

ERC

UK  
CA

Anschluss: Direktanschluss



## Soho C 57 LED

Artikelnr.	Ausführung
A631-106	● Weiß *
A631-107	● Steingrau *
A631-108	● Schwarz *

Materialien  
Schirm: Polyethylen  
Diffusor: Methacrylat opal

Dimmbar: Ja  
Integrierter Dimmer: Nein  
Dimmprotokoll: DALI / DSI

Produktart: Deckenleuchten  
Lichtquelle: LED SMD 700mA 28,7W 2700K CRI80 3446lm  
Leuchte: 220 - 240 VAC DALI 33,5W 2086lm  
Gewicht: Netto 6,3 kg – Brutto 7,7 kg  
Verpackung: 60 x 60 x 21 cm – 7,7 kg Vol – 0,08 m<sup>3</sup>  
Produkthinweise: 3000K auf Anfrage  
LED inklusive

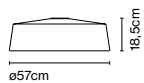

Dimmable



CE

ERC

UK  
CA

Anschluss: Direktanschluss



## Soho 38 IP44 LED

Artikelnr.	Ausführung
A631-220	● Weiß
A631-221	● Steingrau
A631-222	● Schwarz
A631-223	● Sand *
A631-224	● Himmelblau *

Materialien  
Schirm: Polyethylen  
Diffusor: Methacrylat opal

Dimmbar: Ja  
Integrierter Dimmer: Nein  
Dimmprotokoll: Triac

Produktart: Pendelleuchten  
Lichtquelle: LED SMD 700mA 13,35W 2700K CRI80 1848lm  
Leuchte: 220 - 240 VAC TRIAC 15,94W 1051lm  
Gewicht: Netto 2,7 kg – Brutto 3,6 kg  
Verpackung: 44 x 45 x 25 cm – 3,6 kg Vol – 0,05 m<sup>3</sup>  
LED inklusive

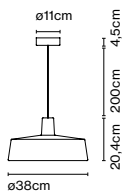

Dimmable



CE

IP44

ERC

UK  
CA



Kabellänge: 2 m  
Anschluss: Direktanschluss  
Kabelfarbe: Schwarz  
Baldachinfarbe: Weiß

Produkthinweise: Casambi auf Anfrage.

## Soho 57 IP44 LED

Artikelnr.	Ausführung
A631-166	● Weiß
A631-167	● Steingrau
A631-168	● Schwarz

Materialien  
Schirm: Polyethylen  
Diffusor: Methacrylat opal

Dimmbar: Ja  
Integrierter Dimmer: Nein  
Dimmprotokoll: Triac

Produktart: Pendelleuchten  
Lichtquelle: LED SMD 700mA 28,7W 2700K CRI80 3446lm  
Leuchte: 180 - 295 VAC TRIAC 32,89W 2086lm  
Gewicht: Netto 7 kg – Brutto 8,6 kg  
Verpackung: 60 x 61 x 36 cm – 8,6 kg Vol – 0,13 m<sup>3</sup>  
Produkthinweise: 3000K auf Anfrage  
LED inklusive

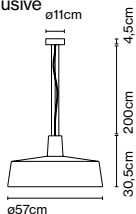

Dimmable



CE

IP44

ERC

UK  
CA



Kabellänge: 2 m  
Anschluss: Direktanschluss  
Kabelfarbe: Schwarz  
Baldachinfarbe: Weiß

Produkthinweise: Casambi auf Anfrage.



## Soho 112 IP44 LED

Artikelnr.	Ausführung
A631-169	● Weiß
A631-170	● Steingrau
A631-171	● Schwarz

Materialien	Dimmbar: Ja
Schirm: Polyethylen	Integrierter Dimmer: Nein
Diffusor: Methacrylat opal	Dimmprotokoll: Triac

Produktart: Pendelleuchten  
 Lichtquelle: LED SMD 350mA 93,6W 2700K CRI90 15648lm  
 Leuchte: 180 - 295 VAC TRIAC 109,8W 8085lm  
 Gewicht: Netto 27,6 kg – Brutto 32 kg  
 Verpackung: 116 x 114 x 71 cm – 32 kg Vol – 0,95 m<sup>3</sup>  
 Produkthinweise: 3000K auf Anfrage  
 LED inklusive

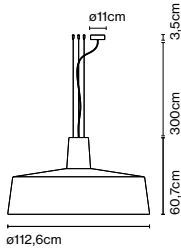

Dimmable



CE

IP44

ERC

UK  
CA



Kabellänge: 3 m  
 Anschluss: Direktanschluss  
 Kabelfarbe: Schwarz  
 Baldachinfarbe: Weiß

Produkthinweise: Casambi auf Anfrage.

## Soho 38 A LED

Artikelnr.	Ausführung
A631-225	● Weiß *
A631-226	● Steingrau *
A631-227	● Schwarz *
A631-228	● Sand *
A631-229	● Himmelblau *

Materialien	Dimmbar: Ja
Schirm: Polyethylen	Integrierter Dimmer: Nein
Diffusor: Methacrylat opal	Dimmprotokoll: Triac
Struktur: Metall	

Produktart: Wandleuchten  
 Lichtquelle: LED SMD 700mA 13,35W 2700K CRI80 1848lm  
 Leuchte: 220 - 240 VAC TRIAC 15,94W 1051lm  
 Gewicht: Netto 3,2 kg – Brutto 4,2 kg  
 Verpackung: 45 x 45 x 25 cm – 4,2 kg Vol – 0,05 m<sup>3</sup>  
 LED inklusive

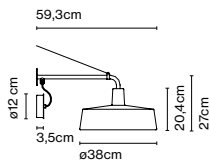

Dimmable



CE

IP44

ERC

UK  
CA



Anschluss: Direktanschluss  
 Baldachinfarbe: Schwarz

## Soho A LED

Artikelnr.	Ausführung
A631-154	● Weiß
A631-155	● Steingrau
A631-156	● Schwarz

Materialien	Dimmbar: Ja
Schirm: Polyethylen	Integrierter Dimmer: Nein
Diffusor: Methacrylat opal	Dimmprotokoll: Triac
Struktur: Metall	

Produktart: Wandleuchten  
 Lichtquelle: LED SMD 700mA 28,7W 2700K CRI80 3446lm  
 Leuchte: 180 - 295 VAC TRIAC 32,89W 2086lm  
 Gewicht: Netto 7,8 kg – Brutto 9,7 kg  
 Verpackung: 60 x 61 x 36 cm – 9,7 kg Vol – 0,13 m<sup>3</sup>  
 Produkthinweise: 3000K auf Anfrage  
 LED inklusive

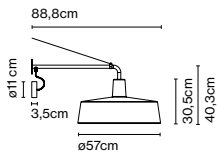

Dimmable



CE

IP44

ERC

UK  
CA

Anschluss: Direktanschluss  
 Baldachinfarbe: Schwarz



## Soho C Fixed Schaft LED

Artikelnr.	Ausführung
A631-163	● Weiß
A631-164	● Steingrau
A631-165	● Schwarz

Materialien	Dimmbar: Ja
Schirm: Polyethylen	Integrierter Dimmer: Nein
Diffusor: Methacrylat opal	Dimmprotokoll: Triac
Struktur: Metall	

Produktart: Deckenleuchten  
 Lichtquelle: LED SMD 700mA 28,7W 2700K CRI80 3446lm  
 Leuchte: 180 - 295 VAC TRIAC 32,89W 2086lm  
 Gewicht: Netto 7,6 kg – Brutto 9,2 kg  
 Verpackung: 60 x 60 x 35 cm – 9,2 kg Vol – 0,13 m<sup>3</sup>  
 Produkthinweise: 3000K auf Anfrage  
 LED inklusive

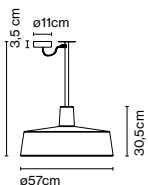

Dimmable



CE

IP44

ERC

UK  
CA

Anschluss: Direktanschluss  
 Baldachinfarbe: Schwarz



## Soho 38 P LED

Artikelnr. Deutschland Ausführung  
 A631-230 ● Weiß  
 A631-231 ● Steingrau  
 A631-232 ● Schwarz

Artikelnr. Schweiz Ausführung  
 A631-350 ● Weiß  
 A631-351 ● Steingrau  
 A631-352 ● Schwarz

### Materialien

Schirm: Polyethylen Dimmbar: Ja  
 Diffusor: Methacrylat opal Integrierter Dimmer: Nein  
 Struktur: Metall Dimmprotokoll: Triac

Produktart: Deckenleuchten

Lichtquelle: LED SMD 700mA 8,2W 2700K CRI90 913lm

Leuchte: 220 - 240 VAC TRIAC 9,89W

Gewicht: Netto 12 kg – Brutto 14,5 kg

Verpackung: 44 x 44 x 24 cm – 3 kg Vol – 0,05 m<sup>3</sup>

46 x 46 x 3 cm – 8,5 kg Vol – 0,006 m<sup>3</sup>

176 x 30 x 6,5 cm – 3 kg Vol – 0,03 m<sup>3</sup>

LED inklusive

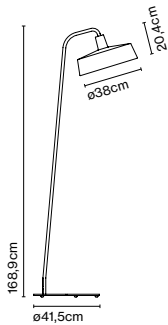

Dimmable

IP44

CE

ERC



⚡ (Nur CH version)

Kabellänge: 2 m  
 Anschluss: Netzstecker  
 Kabelfarbe: Schwarz



## Dimmer Casambi IP65

Artikelnr. Ausführung  
 A712-001 ● Schwarz

### Materialien

Gehäuse ABS  
 Verkleidung: Aluminium

Produktart: Zubehör

85 - 240 VAC max. 50W

Gewicht: Netto 2 kg – Brutto 3 kg

Verpackung: 20 x 12 x 8 cm - 3 kg – VOL - 0,002 m<sup>3</sup>

Produkthinweise: Bluetooth steuerbarer Dimmer, mit dem die Intensität des Lichts reguliert oder ein- und ausgeschaltet werden kann. Verfügbar für Android oder iOS als Casambi-App.

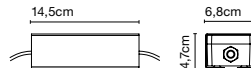

CE

ERC

UKCA

IP65







## Sun, Yonoh

Das Konzept der Deckenleuchte Sun wurde vom Lichtspiel der aufgehenden Sonne am Horizont inspiriert, ein Moment voller zauberhafter Nuancen, obwohl er sich Tag für Tag wiederholt. Zu diesem Zweck hat Yonoh Studio mit der Überlagerung der

Materialien gespielt, wodurch eine Lichtwirkung entsteht, die den Betrachter an die Morgenröte erinnert.



## Sun 40

Artikelnr. A671-006  
Ausführung ● Grafit \*  
Dimmung Triac

Materialien  
Diffusor: Thermogeformtes opalweißes Methacrylat, mit einem weiteren Diffusor, der aus mundgeblasenem Opalglas besteht und dezentral platziert ist  
Struktur: Eisen

Dimmbar: Ja  
Integrierter Dimmer: Nein  
Dimmprotokoll: Triac

Produktart: Deckenleuchten / Wandleuchten  
Lichtquelle: LED SMD 700mA 21,3W 2700K CRI80 2765lm  
Leuchte: 180 - 295 VAC TRIAC 25,5W 1830lm  
Gewicht: Netto 3,5 kg – Brutto 5,7 kg  
Verpackung: 49 x 49 x 23 cm – 5,7 kg Vol – 0,055 m<sup>3</sup>  
LED inklusive

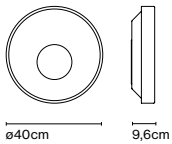

Dimmable



CE

ERC

UK  
CA



Anschluss: Direktanschluss

## Sun 60

Artikelnr.  
A671-010

Ausführung  
● Grafit \*

Dimmung  
Triac

### Materialien

Diffusor: Thermogeformtes opalweißes  
Methacrylat, mit einem weiteren Diffusor,  
der aus mundgeblasenem Opalglas  
besteht und dezentral platziert ist

Struktur: Eisen

Dimmbar: Ja

Integrierter Dimmer: Nein

Dimmprotokoll: Triac

Produktart: Deckenleuchten / Wandleuchten

Lichtquelle: LED SMD 700mA 33,4W 2700K CRI80 4310lm

Leuchte: 180 - 295 VAC TRIAC 39,85W 3089lm

Gewicht: Netto 6,4 kg – Brutto 10,4 kg

Verpackung: 70 x 70 x 23 cm – 10,4 kg Vol – 0,12 m<sup>3</sup>

LED inklusive

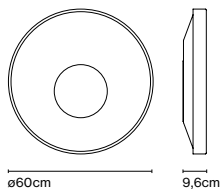

Dimmable



CE

ERC

UK  
CA

Anschluss: Direktanschluss



## Tam Tam, Fabien Dumas

Die Kollektion Tam Tam vereint mehrere Lampenschirme, die in unterschiedliche Richtungen angeordnet sind und so einen Hauch Leidenschaft heraufbeschwören, während sie jeden Winkel beleuchten.

Das verspielte und vielseitige Design entsteht durch die Option der verschiedener Farbkombinationen. In diesem Jahr wird die Kollektion mit neuen Farben und seidenmatten Oberflächen für alle Modelle aktualisiert.



### Tam Tam 3

Artikelnr.  
Zentralrohr Schirm  
A633-136 39  
A633-136 35  
A633-136 48  
A633-136 43

#### Ausführung

- Schwarz seidenmatt (RAL 9011)
- Perlweiß seidenmatt (RAL 1013)
- Blaugrau seidenmatt (RAL 7031)
- Khaki seidenmatt (RAL 7008)

#### Satellite Schirm

A633-135 39  
A633-135 35  
A633-135 37  
A633-135 38  
A633-135 42  
A633-135 46  
A633-135 47

- Schwarz seidenmatt (RAL 9011)
- Perlweiß seidenmatt (RAL 1013)
- Sand seidenmatt (RAL 7032)
- Silbergrau seidenmatt (RAL 7001)
- Olivgelb seidenmatt (RAL 1020)
- Orange seidenmatt (RAL 2000)
- Braungrau seidenmatt (RAL 7013)

#### Materialien

Schirm: Aluminium  
Diffusor: Opalisierendes Methacrylat

#### Produktart: Pendelleuchten

Lichtquelle: 9x E27 LED Standard 8W

Gewicht: Netto 4,7 kg – Brutto 8,2 kg

Verpackung: 58 x 58 x 38 cm – 6 kg Vol – 0,13 m<sup>3</sup>  
(3x) 42 x 42 x 28 cm – 2,2 kg Vol – 0,05 m<sup>3</sup>

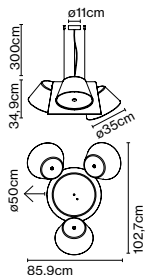

CE

ERC

CSK

□



Kabellänge: 3 m  
Anschluss: Direktanschluss  
Kabelfarbe: Schwarz  
Baldachinfarbe: Schwarz

**marset**

## Tam Tam 5

### Artikelnr.

#### Zentralrohr Schirm

A633-137 39	● Schwarz seidenmatt (RAL 9011)
A633-137 35	● Perlweiß seidenmatt (RAL 1013)
A633-137 48	● Blaugrau seidenmatt (RAL 7031)
A633-137 43	● Khaki seidenmatt (RAL 7008)

#### Satellite Schirm

A633-135 39	● Schwarz seidenmatt (RAL 9011)
A633-135 35	● Perlweiß seidenmatt (RAL 1013)
A633-135 37	● Sand seidenmatt (RAL 7032)
A633-135 38	● Silbergrau seidenmatt (RAL 7001)
A633-135 42	● Olivgelb seidenmatt (RAL 1020)
A633-135 46	● Orange seidenmatt (RAL 2000)
A633-135 47	● Braungrau Grey seidenmatt (RAL 7013)

### Materialien

Schirm: Aluminium

Diffusor: Opalisierendes Methacrylat

Produktart: Pendelleuchten

Lichtquelle: 13x E27 LED Standard 8W

Gewicht: Netto 4,4 kg – Brutto 8,2 kg

Verpackung: 59 x 59 x 38 cm – 6 kg Vol – 0,13 m<sup>3</sup>  
(5x) 42 x 42 x 27 cm – 2,2 kg Vol – 0,05 m<sup>3</sup>

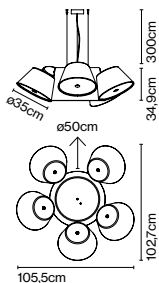

ERC

UK

Kabellänge: 3 m  
Anschluss: Direktanschluss  
Kabelfarbe: Schwarz  
Baldachinfarbe: Schwarz



## Tam Tam Mini

### Artikelnr.

#### Zentralrohr Schirm

A633-131 39	● Schwarz seidenmatt (RAL 9011)
A633-131 35	● Perlweiß seidenmatt (RAL 1013)
A633-131 48	● Blaugrau seidenmatt (RAL 7031)
A633-131 43	● Khaki seidenmatt (RAL 7008)

#### Satellite Schirm

A633-130 39	● Schwarz seidenmatt (RAL 9011)
A633-130 35	● Perlweiß seidenmatt (RAL 1013)
A633-130 37	● Sand seidenmatt (RAL 7032)
A633-130 38	● Silbergrau seidenmatt (RAL 7001)
A633-130 42	● Olivgelb seidenmatt (RAL 1020)
A633-130 46	● Orange seidenmatt (RAL 2000)
A633-130 47	● Braungrau seidenmatt (RAL 7013)

### Materialien

Schirm: Aluminium

Diffusor: Opalisierendes Methacrylat

Produktart: Pendelleuchten

Lichtquelle: 5x E27 LED Standard 8W

Gewicht: Netto 2,7 kg – Brutto 4,1 kg

Verpackung: 44 x 44 x 28 cm – 3,4 kg Vol – 0,054 m<sup>3</sup>  
(3x) 24 x 24 x 17 cm – 0,7 kg Vol – 0,009 m<sup>3</sup>

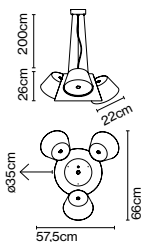

ERC

UK



Kabellänge: 3 m  
Anschluss: Direktanschluss  
Kabelfarbe: Schwarz  
Baldachinfarbe: Schwarz







## Tam Tam 4

Artikelnr. Ausführung  
 Struktur  
 A633-172 39 ● Schwarz seidenmatt (RAL 9011)

Schirme  
 A633-130 39 ● Schwarz seidenmatt (RAL 9011)  
 A633-130 35 ● Perlweiß seidenmatt (RAL 1013)  
 A633-130 37 ● Sand seidenmatt (RAL 7032)  
 A633-130 38 ● Silbergrau seidenmatt (RAL 7001)  
 A633-130 42 ● Olivgelb seidenmatt (RAL 1020)  
 A633-130 46 ● Orange seidenmatt (RAL 2000)  
 A633-130 47 ● Braungrau seidenmatt (RAL 7013)

Materialien  
 Schirm: Aluminium  
 Diffusor: Opalisierendes Methacrylat

Produktart: Pendelleuchten  
 Lichtquelle: 4x E27 LED Standard 8W  
 Gewicht: Netto 2,4 kg – Brutto 5,1 kg  
 Verpackung: 167 x 18 x 18 cm – 4,4 kg Vol – 0,054 m<sup>3</sup>  
 (4x) 24 x 24 x 17 cm – 0,7 kg Vol – 0,009 m<sup>3</sup>

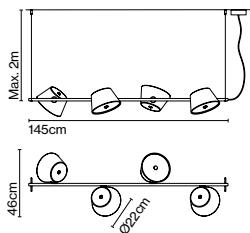

CE

ERC

UK  
CA



Kabellänge: 3 m  
 Anschluss: Direktanschluss  
 Kabelfarbe: Schwarz  
 Baldachinfarbe: Schwarz



## Tam Tam 6

Artikelnr. Ausführung  
 Struktur  
 A633-173 39 ● Schwarz seidenmatt (RAL 9011)

Schirme  
 A633-130 39 ● Schwarz seidenmatt (RAL 9011)  
 A633-130 35 ● Perlweiß seidenmatt (RAL 1013)  
 A633-130 37 ● Sand seidenmatt (RAL 7032)  
 A633-130 38 ● Silbergrau seidenmatt (RAL 7001)  
 A633-130 42 ● Olivgelb seidenmatt (RAL 1020)  
 A633-130 46 ● Orange seidenmatt (RAL 2000)  
 A633-130 47 ● Braungrau seidenmatt (RAL 7013)

Materialien  
 Schirm: Aluminium  
 Diffusor: Opalisierendes Methacrylat

Produktart: Pendelleuchten  
 Lichtquelle: 6x E27 LED Standard 8W  
 Gewicht: Netto 3 kg – Brutto 6,4 kg  
 Verpackung: 225 x 18 x 18 cm – 5,7 kg Vol – 0,072 m<sup>3</sup>  
 (6x) 24 x 24 x 17 cm – 0,7 kg Vol – 0,009 m<sup>3</sup>

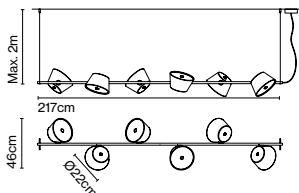

CE

ERC

UK  
CA



Kabellänge: 3 m  
 Anschluss: Direktanschluss  
 Kabelfarbe: Schwarz  
 Baldachinfarbe: Schwarz



## Tam Tam P

Artikelnr. Ausführung  
 Schaft  
 A633-142 39 ● Schwarz seidenmatt (RAL 9011)

Schirm  
 A633-130 39 ● Schwarz seidenmatt (RAL 9011)  
 A633-130 35 ● Perlweiß seidenmatt (RAL 1013)  
 A633-130 37 ● Sand seidenmatt (RAL 7032)  
 A633-130 38 ● Silbergrau seidenmatt (RAL 7001)  
 A633-130 42 ● Olivgelb seidenmatt (RAL 1020)  
 A633-130 46 ● Orange seidenmatt (RAL 2000)  
 A633-130 47 ● Braungrau seidenmatt (RAL 7013)

Materialien  
 Schirm: Aluminium  
 Diffusor: Opalisierendes Methacrylat  
 Struktur: Metall

Produktart: Stehleuchten  
 Lichtquelle: E27 LED Standard 8W  
 Gewicht: Netto 3 kg – Brutto 4,5 kg  
 Verpackung: 128 x 8 x 8 cm – 1,5 kg Vol – 0,008 m<sup>3</sup>  
 33 x 33 x 3 cm – 3 kg Vol – 0,003 m<sup>3</sup>  
 24 x 24 x 16 cm – 1 kg Vol – 0,009 m<sup>3</sup>

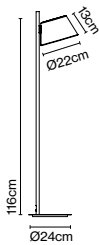

Kabellänge: 2 m  
 Anschluss: Netzstecker  
 Kabelfarbe: Schwarz  
 Schalterposition: Am Kabel



## Tam Tam P2

Artikelnr. Ausführung  
 Schaft  
 A633-143 39 ● Schwarz seidenmatt (RAL 9011)

Schirm  
 A633-130 39 ● Schwarz seidenmatt (RAL 9011)  
 A633-130 35 ● Perlweiß seidenmatt (RAL 1013)  
 A633-130 37 ● Sand seidenmatt (RAL 7032)  
 A633-130 38 ● Silbergrau seidenmatt (RAL 7001)  
 A633-130 42 ● Olivgelb seidenmatt (RAL 1020)  
 A633-130 46 ● Orange seidenmatt (RAL 2000)  
 A633-130 47 ● Braungrau seidenmatt (RAL 7013)

Materialien  
 Schirm: Aluminium  
 Diffusor: Opalisierendes Methacrylat  
 Struktur: Metall

Produktart: Stehleuchten  
 Lichtquelle: 2x E27 LED Standard 8W  
 Gewicht: Netto 7 kg – Brutto 9 kg  
 Verpackung: 168 x 18 x 18 cm – 4 kg Vol – 0,008 m<sup>3</sup>  
 33 x 33 x 3 cm – 3 kg Vol – 0,003 m<sup>3</sup>  
 (2x) 24 x 24 x 16 cm – 1 kg Vol – 0,009 m<sup>3</sup>

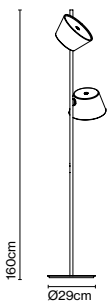

Kabellänge: 2 m  
 Anschluss: Netzstecker  
 Kabelfarbe: Schwarz  
 Schalterposition: Am Kabel



## Tam Tam P3

Artikelnr. Ausführung  
 Schaft  
 A633-144 39 ● Schwarz seidenmatt (RAL 9011)

Schirm  
 A633-130 39 ● Schwarz seidenmatt (RAL 9011)  
 A633-130 35 ● Perlweiß seidenmatt (RAL 1013)  
 A633-130 37 ● Sand seidenmatt (RAL 7032)  
 A633-130 38 ● Silbergrau seidenmatt (RAL 7001)  
 A633-130 42 ● Olivgelb seidenmatt (RAL 1020)  
 A633-130 46 ● Orange seidenmatt (RAL 2000)  
 A633-130 47 ● Braungrau seidenmatt (RAL 7013)

Materialien  
 Schirm: Aluminium  
 Diffusor: Opalisierendes Methacrylat  
 Struktur: Metall

Produktart: Stehleuchten  
 Lichtquelle: 3x E27 LED Standard 8W  
 Gewicht: Netto 7 kg – Brutto 10 kg  
 Verpackung: 168 x 18 x 18 cm – 4 kg Vol – 0,008 m<sup>3</sup>  
 33 x 33 x 3 cm – 3 kg Vol – 0,003 m<sup>3</sup>  
 (3x) 24 x 24 x 16 cm – 1 kg Vol – 0,009 m<sup>3</sup>

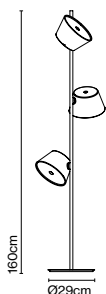

CE

ERC



Kabellänge: 2 m  
 Anschluss: Netzstecker  
 Kabelfarbe: Schwarz  
 Schalterposition: Am Kabel



## Tam Tam A

Artikelnr. Ausführung  
 Sockel 1  
 A633-140 35 ● Perlweiß seidenmatt (RAL 1013)

Schirm  
 A633-130 39 ● Schwarz seidenmatt (RAL 9011)  
 A633-130 35 ● Perlweiß seidenmatt (RAL 1013)  
 A633-130 37 ● Sand seidenmatt (RAL 7032)  
 A633-130 38 ● Silbergrau seidenmatt (RAL 7001)  
 A633-130 42 ● Olivgelb seidenmatt (RAL 1020)  
 A633-130 46 ● Orange seidenmatt (RAL 2000)  
 A633-130 47 ● Braungrau seidenmatt (RAL 7013)

Materialien  
 Schirm: Aluminium  
 Diffusor: Opalisierendes Methacrylat  
 Wandhalterung: Metall

Produktart: Wandleuchten  
 Lichtquelle: E27 LED Standard 8W  
 Gewicht: Netto 1,2 kg – Brutto 2 kg  
 Verpackung: 31 x 31 x 13 cm – 1,3 kg Vol – 0,012 m<sup>3</sup>  
 24 x 24 x 17 cm – 0,7 kg Vol – 0,009 m<sup>3</sup>

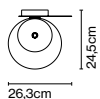
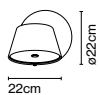

CE

ERC



Anschluss: Direktanschluss  
 Schalterposition: Wandhalterung





## Tam Tam A2

Artikelnr.	Ausführung
Sockel A633-141 35	● Perlweiß seidenmatt (RAL 1013)
Schirm A633-130 39	● Schwarz seidenmatt (RAL 9011)
A633-130 35	● Perlweiß seidenmatt (RAL 1013)
A633-130 37	● Sand seidenmatt (RAL 7032)
A633-130 38	● Silbergrau seidenmatt (RAL 7001)
A633-130 42	● Olivgelb seidenmatt (RAL 1020)
A633-130 46	● Orange seidenmatt (RAL 2000)
A633-130 47	● Braungrau seidenmatt (RAL 7013)

Materialien  
Schirm: Aluminium  
Diffusor: Opalisierendes Methacrylat  
Wandhalterung: Metall

Produktart: Wandleuchten  
Lichtquelle: 2x E27 LED Standard 8W  
Gewicht: Netto 1,5 kg – Brutto 2,7 kg  
Verpackung: 45 x 45 x 13 cm – 1,3 kg Vol – 0,03 m<sup>3</sup>  
(2x) 24 x 24 x 16 cm – 0,7 kg Vol – 0,009 m<sup>3</sup>

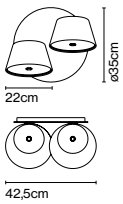

Anschluss: Direktanschluss





## The W, PerezOchando

Das Licht entfalten oder bündeln. Der neue Entwurf des Studios PerezOchando besteht aus einer großformatigen, flexiblen Leuchte, die sich an die unterschiedlichen Beleuchtungsanforderungen großer Räume anpassen lässt. Eine

vertikale, schwarze Struktur bildet die zentrale Achse, von der mehrere Streben abgehen, die nach oben und nach unten bewegt werden können, um den Lichtkegel zu vergrößern bzw. zu verkleinern.



## The W

Artikelnr.	Ausführung	Dimmung
A705-001-3949-27K	● Schwarz - Gold	Triac
A705-001-3937-27K	● Schwarz - Elfenbein (RAL 1015)	Triac
A705-001-3941-27K	● Schwarz - Terrakotta (RAL 8023)	Triac
A705-002-3949-27K	● Schwarz - Gold	DALI
A705-002-3937-27K	● Schwarz - Elfenbein (RAL 1015)	DALI
A705-002-3941-27K	● Schwarz - Terrakotta (RAL 8023)	DALI

Materialien	Dimmbar: Ja
Struktur: Aluminium	Integrierter Dimmer: Nein
Schirm: Aluminium, Polycarbonat	Dimmprotokoll: Triac
	DALI, Casambi

Produktart: Pendelleuchten  
 Lichtquelle: LED SMD 48V 102W 2700K CRI90 9660lm  
 Leuchte: 220 - 240 VAC TRIAC 110W 6405lm  
 100 - 240 VAC DALI 110W 6405lm  
 Gewicht: Netto 15,4 kg – Brutto 13,3 kg  
 Verpackung: 21 x 21 x 112 cm – 4,3 kg Vol – 0,05 m<sup>3</sup>  
 26 x 20 x 51 cm – 7,3 kg Vol – 0,03 m<sup>3</sup>  
 42 x 42 x 8 cm – 3,8 kg Vol – 0,01 m<sup>3</sup>

LED inklusive

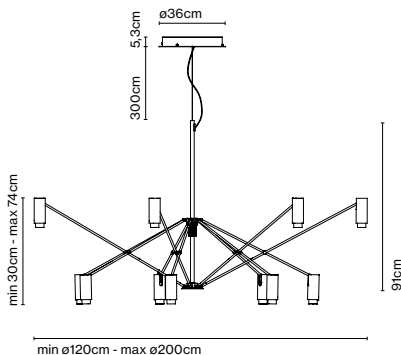

Dimmable

CE

CE

ERC

□

Kabellänge: 3 m  
 Anschluss: Direktanschluss  
 Kabelfarbe: Schwarz  
 Baldachinfarbe: Schwarz

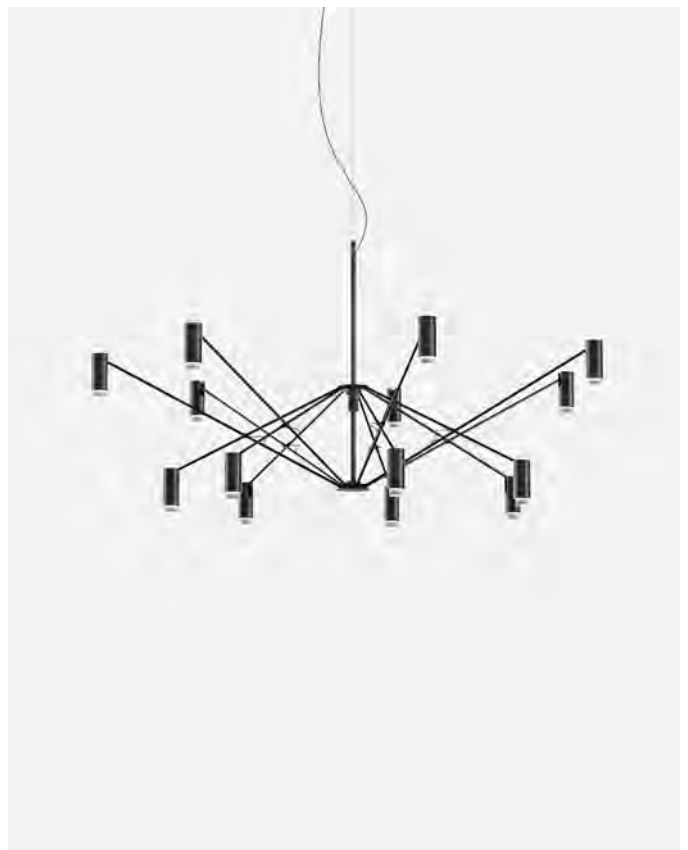

Produktinweise: Casambi auf Anfrage.



## Anti-rotation Zubehör

Artikelnr. A705-010 Ausführung ● Schwarz

Materialien Struktur: Stahl

Produktart: Zubehör

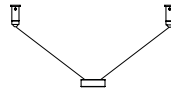



Theia hat zwei Gesichter, und wer diese entdecken möchte, muss die Leuchte leicht um ihre eigene Achse drehen. Auf diese Weise fungiert sie einerseits als Leselicht,

oder, wenn sie zu einem Gegenstand oder zur Wand hin ausgerichtet wird, sorgt sie für dezentes Hintergrundlicht, das der Atmosphäre eine angenehme Wärme verleiht.



Theia M

Artikelnr. A672-001 Ausführung ● Weiß (RAL 9010)  
 A672-002 ● Schwarz (RAL 9005)

Materialien Dimmbar: Nein  
 Sockel: Eisen Integrierter Dimmer: Ja  
 Schaft: Eisen  
 Wärmeableiter: Aluminium  
 Diffusor: Formgedrücktes Metall  
 Schirm: Thermogedrücktes Methacrylat

Produktart: Tischleuchten  
 Lichtquelle: LED SMD 700mA 8,2W 2700K CRI90 913lm  
 Leuchte: 100 - 240 VAC 10,85W  
 Gewicht: Netto 5,9 kg – Brutto 7,2 kg  
 Verpackung: 36 x 36 x 24 cm – 5,8 kg Vol – 0,03 m<sup>3</sup>  
 44 x 18 x 12 cm – 1,4 kg Vol – 0,01 m<sup>3</sup>

LED inklusive

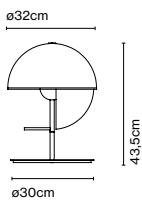

Kabellänge: 1,5 m  
 Anschluss: Netzstecker  
 Kabelfarbe: Schwarz  
 Schalterposition: Wärmeableiter



## Theia P

Artikelnr.  
A672-003  
A672-004

Ausführung  
● Weiß (RAL 9010)  
● Schwarz (RAL 9005)

Materialien  
Sockel: Eisen  
Schaft: Eisen  
Wärmeableiter: Aluminium  
Diffusor: Formgedrücktes Metall  
Schirm: Thermogeformtes Methacrylat

Dimmbar: Nein  
Integrierter Dimmer: Ja

Produktart: Stehleuchten  
Lichtquelle: LED SMD 700mA 8,2W 2700K CRI90 913lm  
Leuchte: 100 - 240 VAC 10,85W  
Gewicht: Netto 6,8 kg – Brutto 8,5 kg  
Verpackung: 37 x 37 x 23 cm – 5,8 kg Vol – 0,03 m<sup>3</sup>  
120 x 17 x 12 cm – 2,7 kg Vol – 0,02 m<sup>3</sup>  
LED inklusive

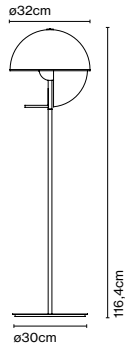

Dimmer

CE

ERC



Kabellänge: 2 m  
Anschluss: Netzstecker  
Kabelfarbe: Schwarz  
Schalterposition: Wärmeableiter







TXL 2019 205

Artikelnr. Deutschland    Ausführung  
 A605-060                    ● Beige  
 A605-061                    ● Grau

Artikelnr. Schweiz        Ausführung  
 A605-072                    ● Beige  
 A605-073                    ● Grau

**Materialien**  
 Sockel: Zement  
 Schaft: Edelstahl  
 Diffusor: Weißes säuremattiertes Glas  
 Schirm: Textilene, Innenseite weiß

**Produktart:** Stehleuchten  
**Lichtquelle:** 2x E27 LED Standard 8W  
**Gewicht:** Netto 28,8 kg – Brutto 32 kg  
**Verpackung:** 41 x 33 x 33 cm – 2,5 kg Vol – 0,04 m<sup>3</sup>  
                   70 x 70 x 50 cm – 4,4 kg Vol – 0,25 m<sup>3</sup>  
                   220 x 10 x 10 cm – 3,6 kg Vol – 0,02 m<sup>3</sup>  
                   66 x 66 x 15 cm – 21,5 kg Vol – 0,06 m<sup>3</sup>

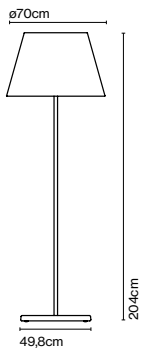

CE

ERC



IP65

 (Nur CH version)

Kabellänge: 2,5 m  
 Anschluss: Netzstecker  
 Kabelfarbe: Schwarz



Artikelnr. Deutschland Ausführung  
 A605-062 ● Beige  
 A605-063 ● Grau

Artikelnr. Schweiz Ausführung  
 A605-074 ● Beige  
 A605-075 ● Grau

Materialien  
 Sockel: Zement  
 Schaft: Edelstahl  
 Diffusor: Weißes säuremattiertes Glas  
 Schirm: Textilene, Innenseite weiß

Produktart: Stehleuchten  
 Lichtquelle: 3x E14 LED 5W  
 Gewicht: Netto 21,2 kg – Brutto 23,2 kg  
 Verpackung: 27 x 28 x 38 cm – 2 kg Vol – 0,02 m<sup>3</sup>  
 60 x 60 x 45 cm – 3,6 kg Vol – 0,16 m<sup>3</sup>  
 180 x 10 x 10 cm – 3,10 kg Vol – 0,018 m<sup>3</sup>  
 58 x 58 x 15 cm – 14,5 kg Vol – 0,05 m<sup>3</sup>

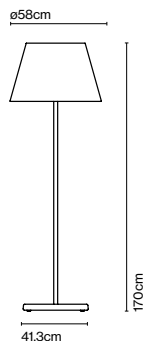

CE  
 ENEC  
  
**IP65**  
 (Nur CH version)



Kabellänge: 2,5 m  
 Anschluss: Netzstecker  
 Kabelfarbe: Schwarz

**Dimmer Casambi IP65**

Artikelnr. Ausführung  
 A712-001 ● Schwarz

Materialien  
 Gehäuse ABS  
 Verkleidung: Aluminium

Produktart: Zubehör  
 85 - 240 VAC max. 50W  
 Gewicht: Netto 2 kg – Brutto 3 kg  
 Verpackung: 20 x 12 x 8 cm - 3 kg – VOL - 0,002 m<sup>3</sup>  
 Produkthinweise: Bluetooth steuerbarer Dimmer, mit dem die Intensität des Lichts reguliert oder ein- und ausgeschaltet werden kann. Verfügbar für Android oder iOS als Casambi-App.

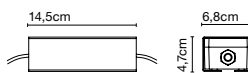

CE  
 ENEC  
  
**IP65**



**Ersatzteile**

Artikelnr.	Produkt	Ausführung	Ersatzteil
A605-102	Txl 205	-	Glas
A605-112	Txl 170	-	Glas
R605-004	Txl 2019 205	Beige	Schirm
R605-005	Txl 2019 205	Grau	Schirm
R605-006	Txl 2019 170	Beige	Schirm
R605-007	Txl 2019 170	Grau	Schirm





## Vetra 43

**Artikelnr.**  
 A689-004  
 A689-033

**Ausführung**  
 ● Weiß  
 ● Bernstein

**Materialien**  
 Schirm: Geblasenes Glas  
 Wärmeableiter: Aluminium

Dimmbar: Ja  
 Integrierter Dimmer: Nein  
 Dimmprotokoll: Triac

Produktart: Pendelleuchten  
 Lichtquelle: LED SMD 700mA 16,28W 2700K CRI90 1873lm  
 Leuchte: 180 - 295 VAC TRIAC 19,71W 881lm  
 Gewicht: Netto 5,7 kg – Brutto 7,6 kg  
 Verpackung: 57 x 57 x 37 cm – 7,6 kg Vol – 0,051 m<sup>3</sup>  
 LED inklusive

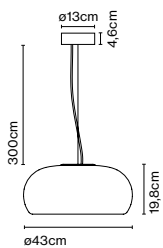

Dimmable

CE

ERC

UK

□

Kabellänge: 3 m  
 Anschluss: Direktanschluss  
 Kabelfarbe: Schwarz  
 Baldachinfarbe: Schwarz



## Vetra P

Artikelnr. Ausführung  
A689-008 ● Weiß \*  
A689-009 ● Schwarz \*

Materialien Dimmbar: Ja  
Sockel: Eisen Integrierter Dimmer: Ja  
Schaft: Eisen 3-Stufen-Dimmer  
Schirm: Geblasenes Glas  
Wärmeableiter: Aluminium

Produktart: Stehleuchten  
Lichtquelle: LED SMD 700mA 8,2W 2700K CRI90 913lm  
Leuchte: 100 - 240 VAC 10,85W 348lm  
Gewicht: Netto 7,9 kg – Brutto 10 kg  
Verpackung: 43 x 43 x 28 cm – 3 kg Vol – 0,051 m<sup>3</sup>  
140 x 25 x 25 cm – 4 kg Vol – 0,09 m<sup>3</sup>  
36 x 36 x 5 cm – 3 kg Vol – 0,01 m<sup>3</sup>

LED inklusive

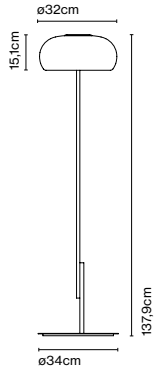

Dimmer



Kabellänge: 2 m  
Anschluss: Direktanschluss  
Kabelfarbe: Schwarz  
Schalterposition: Am Kabel

## Ersatzteile

Artikelnr.	Produkt	Ausführung	Ersatzteil
R689-004	Vetra 32	Weiß *	Glas
R689-005	Vetra 32	Bernstein *	Glas
R689-001	Vetra 43	Weiß	Glas
R689-006	Vetra 43	Bernstein	Glas







## Zenc

### Artikelnr.

A715-001-35  
A715-001-38  
A715-001-40  
A715-001-48  
A715-001-44  
A715-001-42

### Ausführung

● Weiß (RAL 1013)  
● Grau (RAL 7022)  
● Rot (RAL 3011)  
● Himmelblau (PANTONE 7542C)  
● Blassrosa \* (RAL 010 85 10)  
● Hellgelb (RAL 085 80 30)

### Materialien

Schirm: Doppeltgestrahltes,  
schleudergegossenes Polyethylen

### Produktart: Pendelleuchten

Lichtquelle: E27 Globe (Ø95) 12W

Gewicht: Netto 3 kg – Brutto 3,9 kg

Verpackung: 52 x 52 x 37 cm – 3,9 kg Vol – 0,1 m<sup>3</sup>

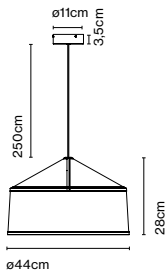

CE

ERC

CS

□

Kabellänge: 2,5 m

Anschluss: Direktanschluss



Kabelfarbe: Schwarz

Baldachinfarbe: Schwarz





## Led Lampen

	Artikelnr.	Beschreibung
	BOM-261	E14 LED 5.5W 2700K 470lm
	BOM-223	E27 LED Globe (ø95) 12W 2800K 810lm
	BOM-227	E27 LED Reflektor 8W 3000K 720lm
	BOM-222	E27 LED Globe (ø120) 11W 2800K 1055lm
	BOM-246	G9 LED 3,5W 3000K 300lm
	BOM-270	E27 LED PAR30 10W 40° 3000K 850/1200lm
	BOM-272	E27 LED 9,5W 2800K 810lm DIM

### Technische Anmerkung:

Die in der Preisliste angegebenen Wattzahlen beziehen sich auf die realen Watt der Leuchte (inklusive LED und Driver). Andernfalls wird explizit darauf hingewiesen, dass es sich ausschliesslich um die Wattzahl der Lichtquelle handelt. Auch die Lumenangaben können sich auf die Leuchte oder die Lichtquelle beziehen, je nachdem wie es in der Preisliste ausgewiesen ist. Für weitere Informationen stehen Ihnen die lichttechnischen Daten auf unserer Webseite zur Verfügung.

## Symbole & Zertifikate

### IP65

Elektrische Teile sind so konfiguriert, dass sie das Eindringen und den Kontakt von festen und flüssigen Stoffen mit stromführenden Teilen verhindern. Die Beständigkeit gegen das Eindringen von Festkörpern und Flüssigkeiten wird durch die Abkürzung IP, gefolgt von zwei Ziffern, die den Schutzgrad angeben bestimmt: Die erste Ziffer bezieht sich auf feste Körper, die zweite auf Flüssigkeiten.

Dimmer

Dimmer an der Leuchteneinheit.

Dimmable

Produkt ist dimmbar.



Produkt mit einem zusätzlichen Schutzkabel (Erdung).



Grundisolation plus zusätzliche Isolierung oder beide ersetzt durch eine verstärkte Isolierung. Ein Erder ist nicht enthalten.



Sehr niedrige Sicherheitsversorgungsspannung; darf nicht mit mehr als 12V verwendet werden (bei 50Hz). Erdung: ausgeschlossen.



Alle Produkte werden gemäß der europäischen Normen zur Sicherheit und Elektromagnetismus EN 60598-1, EN 60598-2-1 und der CE-Kennzeichnung hergestellt.



Dieses Produkt erfüllt die Anforderungen der technischen Vorschriften TR ZU 004/2011 und TR ZU 020/2011 der Zollunion.



Das Produkt entspricht der britischen Konformitätsbewertung.

★

Erhältlich bis zum Ende der Lagerbestände.  
Verfügbarkeit bitte vor Bestellung anfragen.



# Planen Sie Ihre Projekte mit Hilfe unserer Professional Area

Photometrie

Pressemitteilungen

Banners

2D - Modell

3D - Modell

Bildmaterial

Video

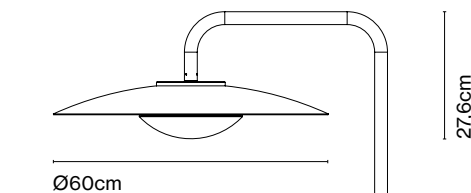
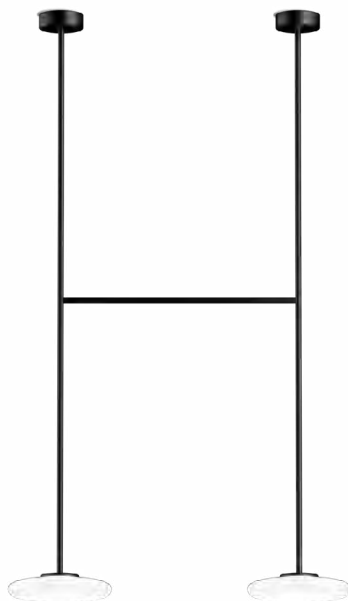
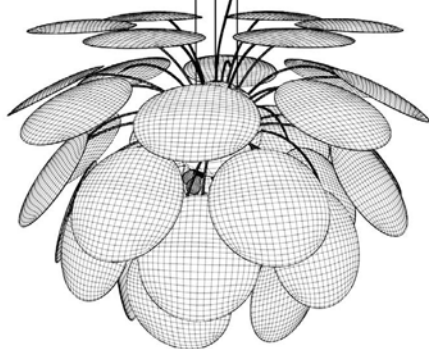

Ø10cm

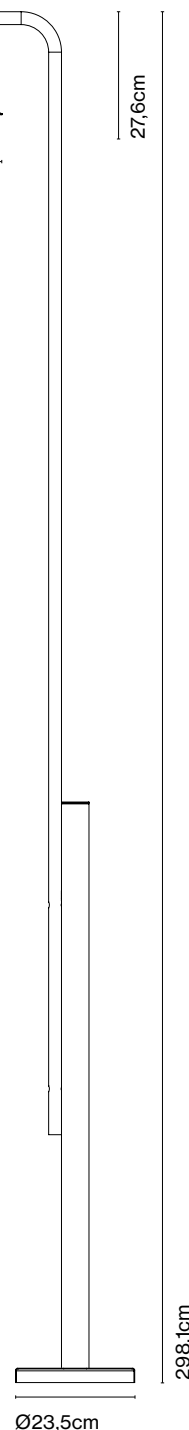
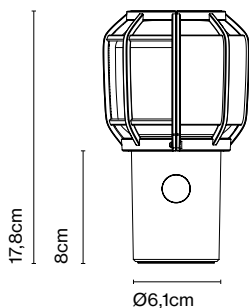
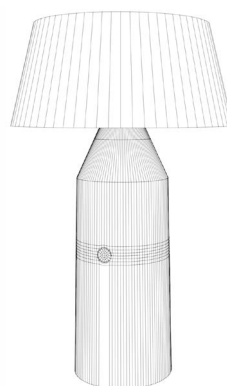
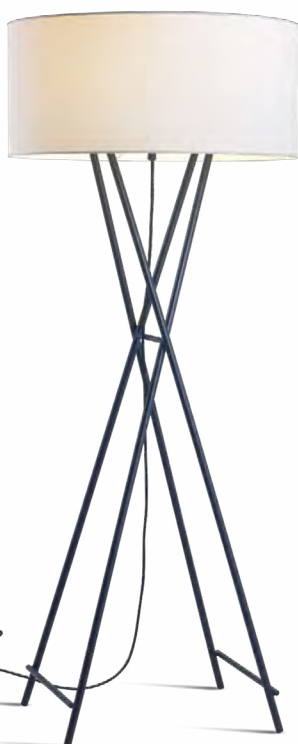
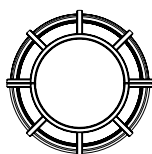

Wir möchten Ihnen einen exklusiven und zielgerichteten Service bieten, der Ihnen die Arbeit erleichtert. Registrieren Sie sich im neuen Fachbereich „Professional Area“ von [marset.com](https://www.marset.com), wo Sie technische Informationen zu unseren Produkten, Bilder und Videos herunterladen, unseren Newsletter abonnieren und Ihre Lieblingsprodukte speichern können. Wir bieten Ihnen einen direkten Zugang zu einer individuellen Beratung.

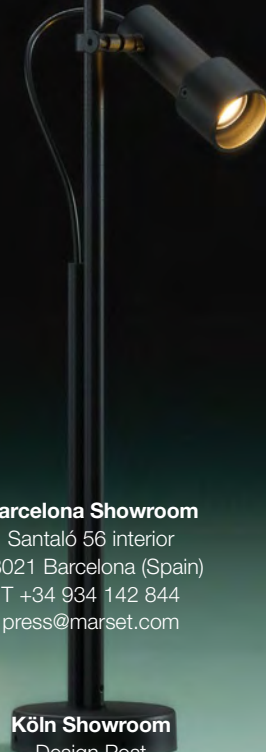
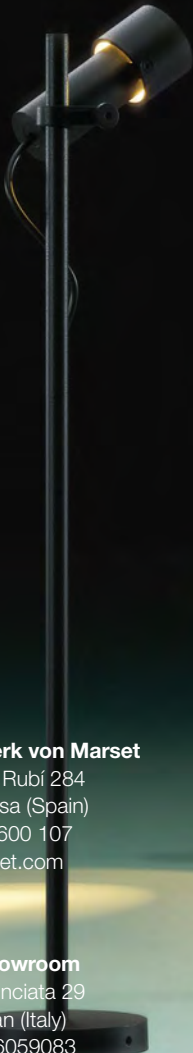

**Hauptsitz und Werk von Marset**

Carretera de Rubí 284  
08228 Terrassa (Spain)  
T +34 934 600 107  
info@marset.com

**Milano Showroom**

Via dell'Annunciata 29  
20121 Milan (Italy)  
T +39 366 6059083  
milano-showroom@mdaitalia.it

**Barcelona Showroom**

Santaló 56 interior  
08021 Barcelona (Spain)  
T +34 934 142 844  
press@marset.com

**Köln Showroom**

Design Post  
Deutz-Mülheimer-Str. 22a  
50679 Cologne (Germany)  
T +49 221 69 06 50  
info@marset.com

**Marset USA Inc.**

202 N 10th Street  
Brooklyn, NY 11211  
T +1 646 727 4250  
marsetusa@marset.com

**Mexiko Showroom**

Alejandro Dumas 212  
11550 Mexiko City  
T +52 5568170926  
marset@g-tec.com.mx





